

# ВНИМАНИЕ: ТЩАТЕЛЬНО ИЗУЧИТЕ ИНСТРУКЦИЮ ПЕРЕД НАЧАЛОМ СБОРКИ!

## • ИНСТРУКЦИЯ ПО СБОРКЕ ПЫЛЕСОСА ДЛЯ ЧИСТКИ БАССЕЙНОВ

1. Для удаления или сокращения общей длины телескопической рукоятки необходимо повернуть по часовой стрелке и плавно потянуть секции А и В телескопической рукоятки. Прикрепите мешочек для сбора мусора **(4)** к щетке, как показано на рисунке. Пластиковый замок **(2)** предназначен для крепления щетки **(3)** к основанию рукоятки. Для этого необходимо вставить замок в центральную трубу на щетке так, чтобы концы замка попали в два отверстия трубы. Утопите концы замка, торчащие из отверстий, слегка надавив на них. Натяните основание телескопической рукоятки на центральную трубу щетки. Концы замка надежно зафиксируют телескопическую рукоятку через аналогичные отверстия на ее поверхности.
2. Присоедините водяной шланг ко второму отверстию с муфтой. Если необходимо, используйте адаптор. Присоедините шланг к рукоятке, закрепив его клипсой. **ВНИМАНИЕ: плоскую шайбу необходимо поместить в муфту перед присоединением водяного шланга.**
3. Пылесос для чистки готов к работе!

## • ИНСТРУКЦИЯ ПО РАБОТЕ С ПЫЛЕСОСОМ ДЛЯ ЧИСТКИ БАССЕЙНОВ

1. Присоедините шланг к водопроводному крану и включите воду.  
**ПОМНИТЕ: регулируя напор воды, можно выбрать оптимальный режим работы пылесоса.**
2. осторожно водите щеткой по дну бассейна до тех пор, пока оно не будет очищено от мусора полностью.
3. Перекройте воду, достаньте пылесос из бассейна. Просушите его. Прикрепите мешочек обратно к щетке.
4. Храните пылесос в безопасном месте.

## • РУКОВОДСТВО ПО МОНТАЖУ И ЭКСПЛУАТАЦИИ САЧКА ДЛЯ БАССЕЙНА

1. Для сачка и пылесоса используется одна и та же рукоятка.
2. В трубу сачка **(6)** вставьте пластиковый замок **(2)** так, чтобы концы его торчали из отверстий. Совместите концы пластиковой пружины с отверстиями на рукоятке. Осторожно надавите и насадите рукоятку до характерного щелчка. Концы замка будут торчать из отверстий на рукоятке и плотно зафиксируют положение.
3. Поверхность воды в бассейне очищается плавными движениями.



# ВНИМАНИЕ: ТЩАТЕЛЬНО ИЗУЧИТЕ ИНСТРУКЦИЮ ПЕРЕД НАЧАЛОМ СБОРКИ!

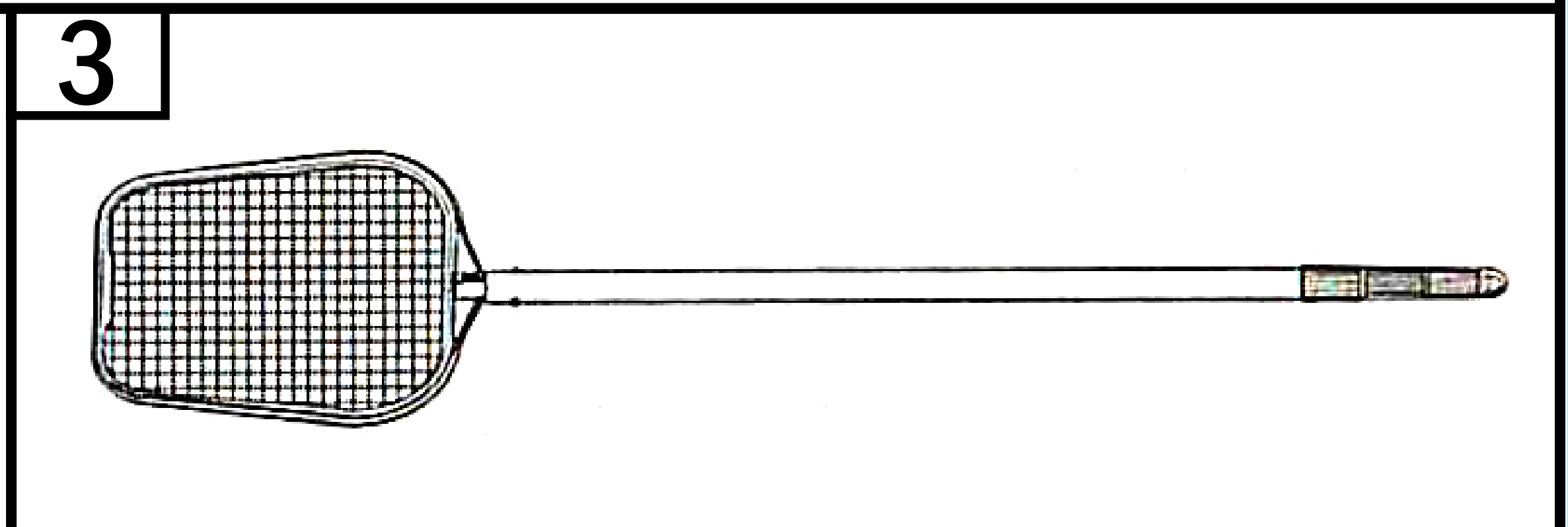
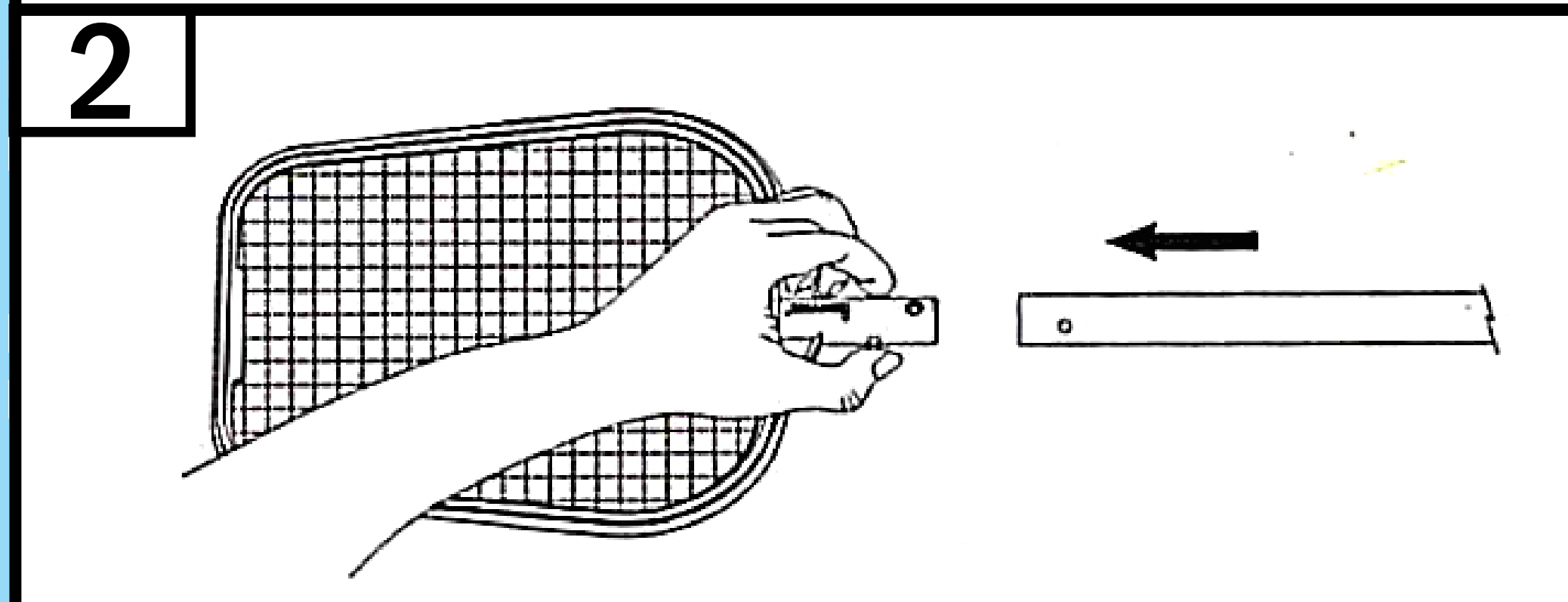
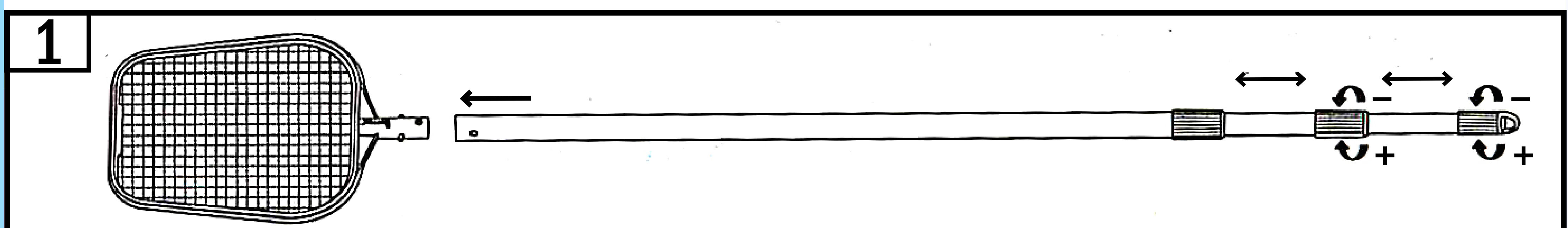
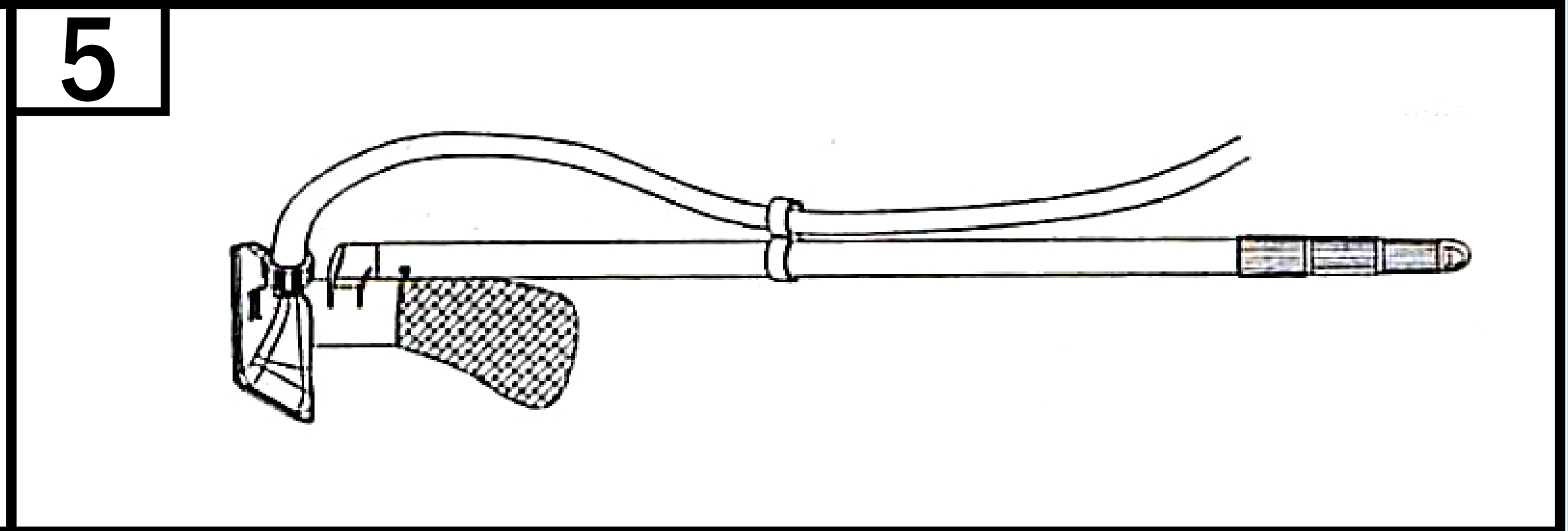
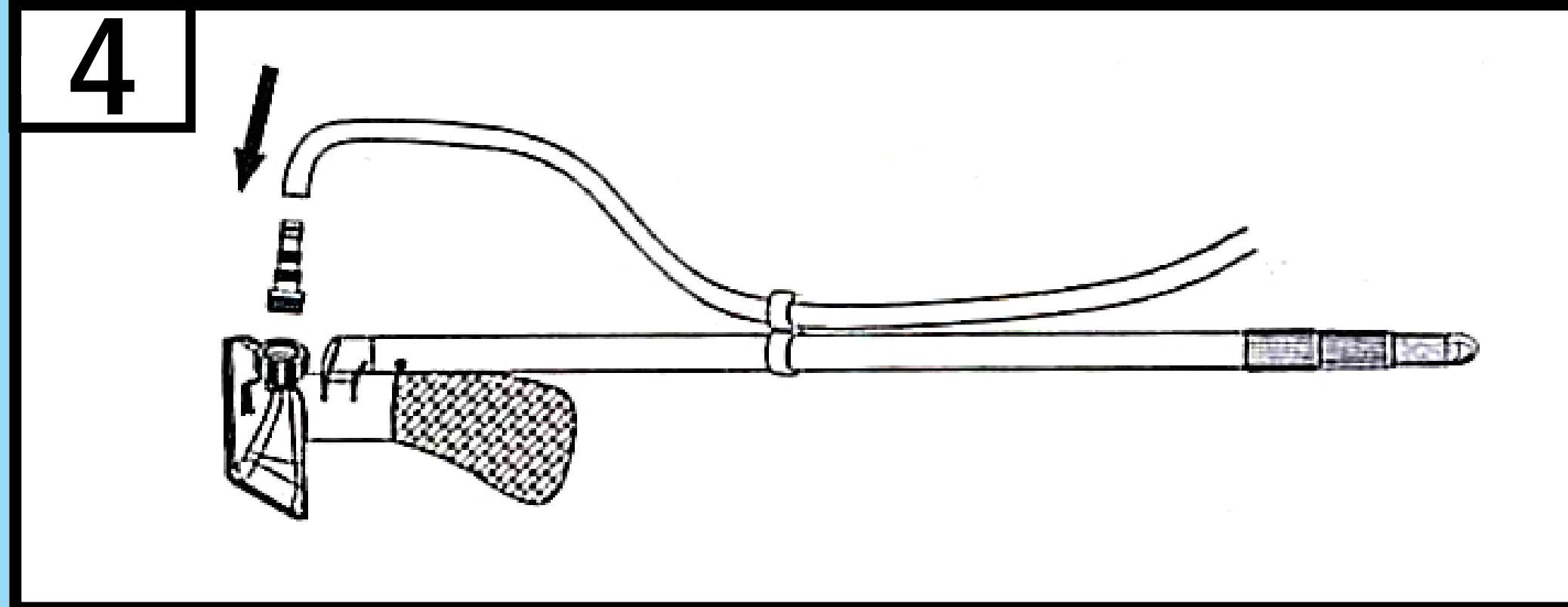
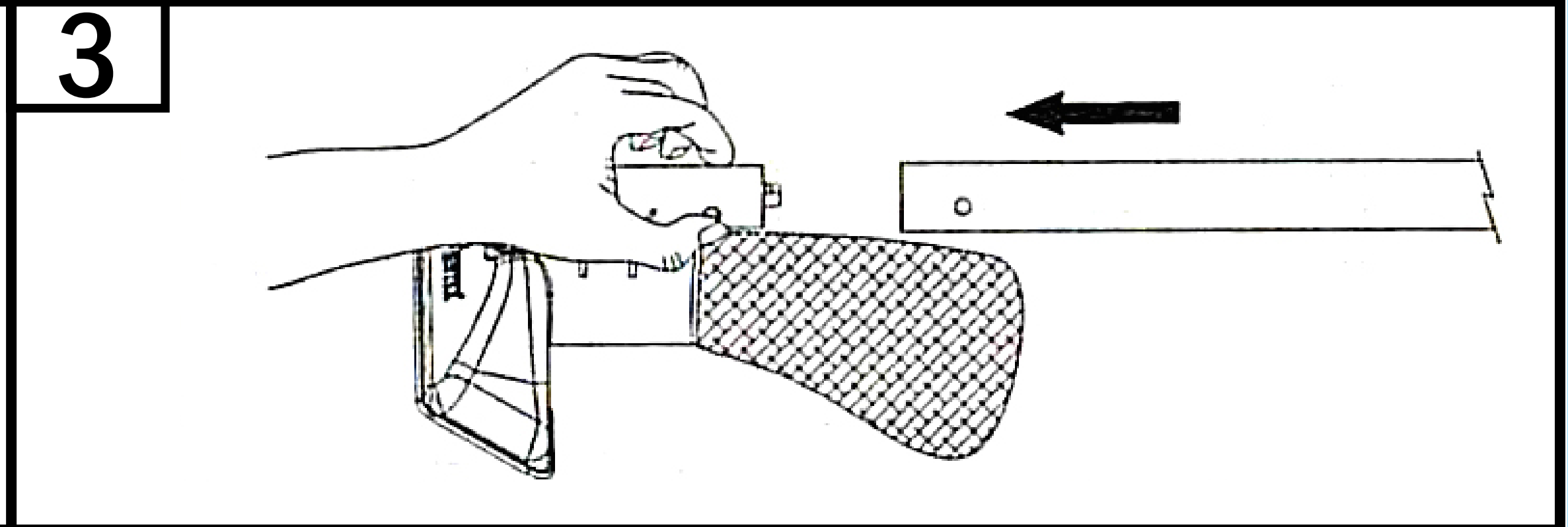
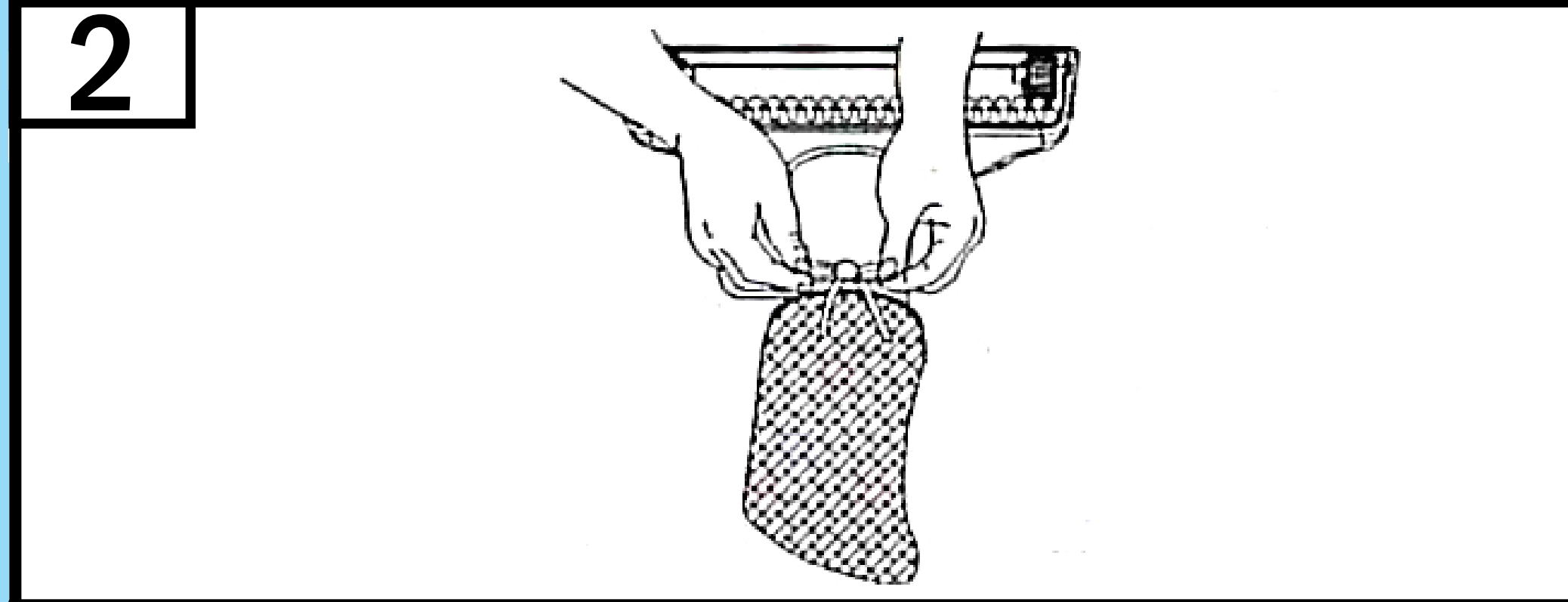
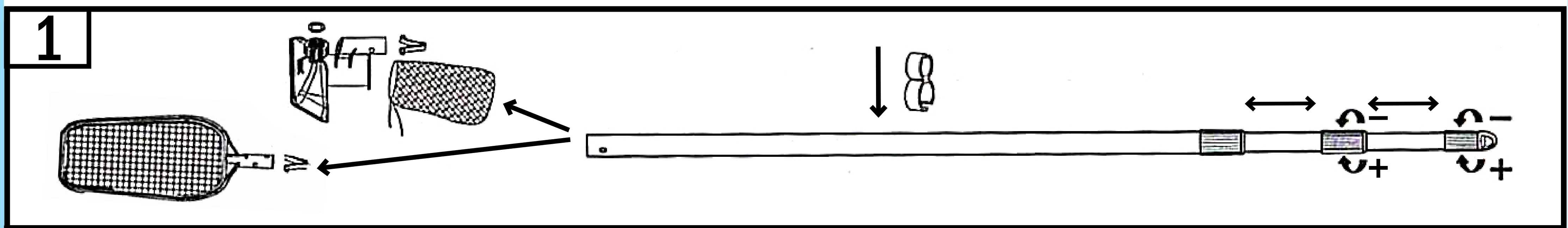
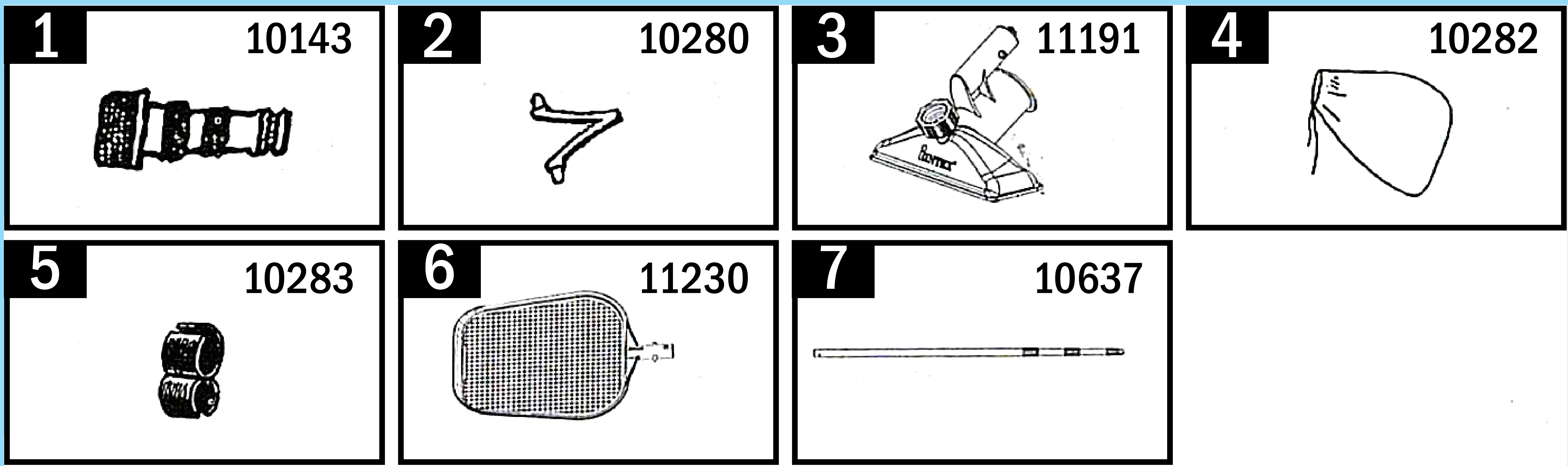

©2013 Intex marketing Ltd. - Intex Development Co. Ltd. - Intex Trading Ltd. Intex Recreation Corp. All rights reserved/Tous droits réservés/Todos los derechos reservados/Alle®™ Trademarks used in some countries of the world under license from/®™ Marques utilisées dans certains pays sous licence de/Marcas registradas utilizadas en algunos países del mundo bajo licencia de/Warenzeichen verwendet in einigen Ländern der Welt in Lizenz von/Intex marketing Ltd. to/à/a/an Intex trading Ltd., Intex Development Co. Ltd., G.P.O Box 28829. Hong Kong & Intex Recreation Corp., P.O. Box 1440. Long Beach, CA 90801 • Distributed in the European Union by/Distribué dans l'Union Européenne par/Distribuido en la Unión Europea por/vertrieb in der europäischen Union durch/Intex Trading B.V., Venneveld 9, 4705 RR Roosendaal - The Netherlands

www.intexcorp.com