

#54138, #54144

220-240V~50Hz  
2060W at 20°C, IPX5

**Bestway.**



**Lay-Z-Spa™**

[www.bestway-global.com](http://www.bestway-global.com)

[www.bestway-service.com](http://www.bestway-service.com)



S-S-003587

# **Lay-Z-Spa™**

## **Owner's Manual**

ENGLISH	P03
PORTUGUÊS	P20
ESPAÑOL	P37
DEUTSCH	P54
SUOMI	P71
NEDERLANDS	P88
ITALIANO	P105
FRANÇAIS	P122
ΕΛΛΗΝΙΚΑ	P139
РУССКИЙ	P156
POLSKI	P173
MAGYAR	P190
SVENSKT	P207

# CONTENTS

1. Safety Instructions .....	P3
2. Specifications .....	P7
3. Assembly .....	P9
4. Operation .....	P12
5. Maintenance .....	P15
6. Troubleshooting .....	P18
7. Warranty .....	P19



## SAFETY INSTRUCTIONS WARNING

When installing and using this electrical equipment, basic safety precautions should always be followed, including the following:

**IMPORTANT SAFETY INSTRUCTIONS - READ AND FOLLOW ALL INSTRUCTIONS.**

### WARNING:

- The spa must be supplied through an isolating transformer or supplied through a residual current device (RCD) having a rated residual operating current not exceeding 30mA.
- The pump must be tested before each use. To test, follow the instructions in the "Pump Test" section of this manual.
- If the supply cord is damaged, it must be replaced by the manufacturer, service agent or similarly qualified persons in order to avoid a hazard.
- To reduce the risk of electric shock, do not use extension cord to connect unit to electric supply; provide a properly located outlet.
- No part of the appliance is to be located above the bath during use.
- Parts containing live parts, except parts supplied with safety extra-low voltage not exceeding 12V, must be inaccessible to a person in spa pool; Parts incorporating electrical components, except remote control devices, must be located or fixed so that they cannot fall into the spa pool.
- The plug of pump shall be more than 3.5m away from the spa.
- It is necessary to have the plug accessible after installation of the spa.
- **TO AVOID ELECTRIC SHOCK, DO NOT USE THE SPA WHEN IT IS RAINING.**
- Never wear your contact lenses when in your spa.
- Do not use spa during chemical maintenance.
- The power source on the wall of building should be more than 4m away from the pool and at a height of at least 1.2m.
- Extension cords cannot be used.
- Don't plug or unplug the appliance if your hands are wet.
- Always unplug the appliance:
  - on rainy days
  - before cleaning or other maintenance
  - if you leave it unattended on holidays
- Cleaning and user maintenance must be performed by an adult above 18 years old who is familiar with the risk of electric shock;
- When the appliance will be not used for a long time, such as in the winter, the spa or pool set should be disassembled and stored indoors.
- **Caution:** Read the instructions before using the appliance and every time you install or reassemble the appliance.
- Keep the instructions safe. If the instruction is missing, please contact the manufacturer or download a copy from [www.bestway-service.com](http://www.bestway-service.com)



S-S-003587

- **Warning: For electric safety, a PRCD is incorporated in the product. If current leakage of more than 10mA is detected, the device will operate and cut off the power supply. In such a case, please unplug and stop using the spa at once. Don't reset the product by yourself. You must contact the local service agent to check and repair the product.**
- **WARNING** - This appliance is not intended for use by persons (including children) with reduced physical, sensory or mental capabilities, or lack of experience and knowledge, unless they have been given supervision or instruction concerning use of the appliance by a person responsible for their safety. Children should be supervised to ensure that they do not play with the appliance. (For market other than EU)
- This appliance can be used by children aged from 8 years and above and persons with reduced physical, sensory or mental capabilities or lack of experience and knowledge if they have been given supervision or instruction concerning use of the appliance in a safe way and understand the hazards involved. Children shall not play with the appliance. Cleaning and user maintenance shall not be made by children without supervision. (For EU market)
- Water attracts children; always attach a spa cover after each use.
- Do not bury cord. Locate cord to minimize abuse from lawn mowers, hedge trimmers, and other equipment.
- Risk of Accidental Drowning. Extreme caution must be exercised to prevent unauthorized access by children. To avoid accidents, ensure that children can not use this spa unless they are supervised at all times.
- **RISK OF INJURY.** Never operate spa if inlet / outlet pipes are broken or missing. Never attempt to replace the inlet / outlet pipes. Always consult your local Aftersales Centre.
- **RISK OF ELECTRIC SHOCK.** Install at least 2m from all metal surfaces.
- **RISK OF ELECTRIC SHOCK.** Never operate any electrical appliance when in your spa or when your body is wet. Never place any electric appliance, such as a light, telephone, radio, or television, within 2m of spa.
- During pregnancy, soaking in hot water may cause damage to the fetus. Limit use to 10 minutes at a time.
- **TO REDUCE THE RISK OF INJURY:**
  - A. The water in a spa should never exceed 40°C (104°F). Water temperature between 38°C (100°F) and 40°C (104°F) is considered safe for a healthy adult. Lower water temperatures are recommended for young children and when spa use exceeds 10 minutes.
  - B. Since excessive water temperatures have a high potential for causing fetal damage during the early months of pregnancy, pregnant or possibly pregnant women should limit spa water temperature to 38°C (100°F).
  - C. Before entering a spa, the user should measure the water temperature with an accurate thermometer since the tolerance of water temperature regulating device varies.
  - D. The use of alcohol, drugs, or medication before or during spa use may lead to unconsciousness with the possibility of drowning.
  - E. Obese persons and persons with a history of heart disease, low or high blood pressure, circulatory system problems, or diabetes should consult a physician before using a spa.
  - F. Persons using medication should consult a physician before using a spa since some medication may induce drowsiness while other medication may affect heart rate, blood pressure, and circulation.
- **TO REDUCE THE RISK OF INJURY:** Never pour water with a temperature higher than 40°C (104°F) directly into the spa pool.
- The use of alcohol, drugs, or medication can greatly increase the risk of fatal hyperthermia. Hyperthermia occurs when the internal temperature of the body reaches a level that is several degrees above the normal body temperature of 37°C (98.6°F). The symptoms of hyperthermia include an increase in the internal temperature of the body, dizziness, lethargy, drowsiness, and fainting. The effects of hyperthermia include failure to perceive heat; failure to recognize the need to exit spa or hot tub; unawareness of impending hazard; fetal damage in pregnant women; physical inability to exit the spa or hot tub; and unconsciousness resulting in the danger of drowning.
- Electric installations should follow national wiring rules, consult a qualified electrician with any questions.

## CONSULT YOUR PHYSICIAN FOR RECOMMENDATIONS.

### CAUTION:

- The spa should not be setup or left out in temperature lower than 4°C (40°F).
- Do not use the spa alone.
- People with infectious diseases should not use a spa.
- Do not use the spa immediately following strenuous exercise.
- Always enter and exit the spa slowly and cautiously. Wet surfaces are slippery.
- To avoid damage to the pump, the spa must never be operated unless the spa is filled with water.
- Immediately leave spa if the user feels uncomfortable or sleepy.
- Never add water to chemicals. Always add chemicals to water to avoid strong fumes or violent reactions that may result in hazardous chemical spray.
- Regarding the information pertaining to cleaning, maintenance of water, and disposal of water, please see section "MAINTENANCE".
- Regarding the information pertaining to the installation, please refer to the below paragraph of the manual.

### NOTE:

- Please examine equipment before use. Notify Bestway at the customer service address listed on this manual for any damaged or missing parts at the time of purchase. Verify that the equipment components represent the models that you had intended to purchase.
- This product is not intended for commercial use.

### WARNING FOR ELECTRIC AIR PUMP:

1. Unplug or disconnect the appliance from the power supply before servicing.
2. If the supply cord is damaged, it must be replaced by the manufacturer, its service agent or similarly qualified persons in order to avoid a hazard.
3. Inflation and deflation ports should be kept free of debris during use.
4. Product must be stored in a dry location.
5. Motor run time should not exceed 20 minutes.

**CAUTION:** TO AVOID THE RISK OF ELECTRIC SHOCK, DO NOT EXPOSE TO WATER OR RAIN.  
FOR HOUSEHOLD USE ONLY.

## IMPORTANT !

To reach 40°C (104°F), the heating duration required is based on the starting water temperature and ambient temperature. The data below is purely for reference. To display the current water temperature, run the filter system for at least a minute.

Ambient Temperature	Water Temperature	Set Temperature	Heating Duration
10°C(50°F)	10°C(50°F)	40°C(104°F)	18.5h
15°C(59°F)	15°C(59°F)	40°C(104°F)	15h
20°C(68°F)	20°C(68°F)	40°C(104°F)	11.5h
25°C(77°F)	25°C(77°F)	40°C(104°F)	8.5h
30°C(86°F)	30°C(86°F)	40°C(104°F)	5.5h

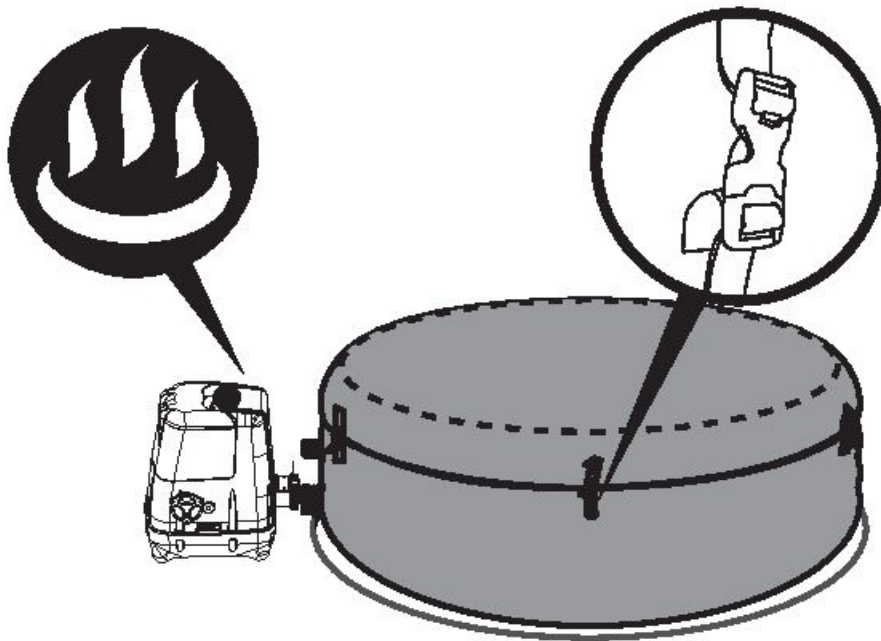

Be sure to cover the SPA with the SPA cover whenever the heating function is activated. Leaving the SPA uncovered will increase the heating duration required. Please do not use the SPA when ambient temperature is lower than 4°C (39°F).

### SAVE THESE INSTRUCTIONS

## SPECIFICATIONS FOR LAY-Z-SPA™ HAWAII HYDROJET PRO (#54138)

Capacity:	4-6 Adults	Massaging Turbo Blower:	800W	Jet Pump:	1200W
Water Capacity	795 L (210 gal)	Heat Element:	2,000W at 20°C	Actual Water Flow:	1,325 L/h (350 gal/h)
Inflated Size:	1.80m x 1.80m x 71cm (71" x 71" x 28")	Pump:	50W Circulation Filter Pump	Power Rate:	220-240V AC, 2060W at 20°C
Filled Weight:	953 kg (2,101 Lb)	Temperature Capacities:	40°C (104°F)	Working Pressure:	1.2PSI (0.08bar)
Increased Heat Rate:	Approximately 1.5-2°C/h (3-4°F/h)	Jet Nozzles:	8PCs	Saltwater System:	20W

**NOTE:** The above heating rate is in reference to a lab test with an ambient temperature of 25°C (77°F) and above.

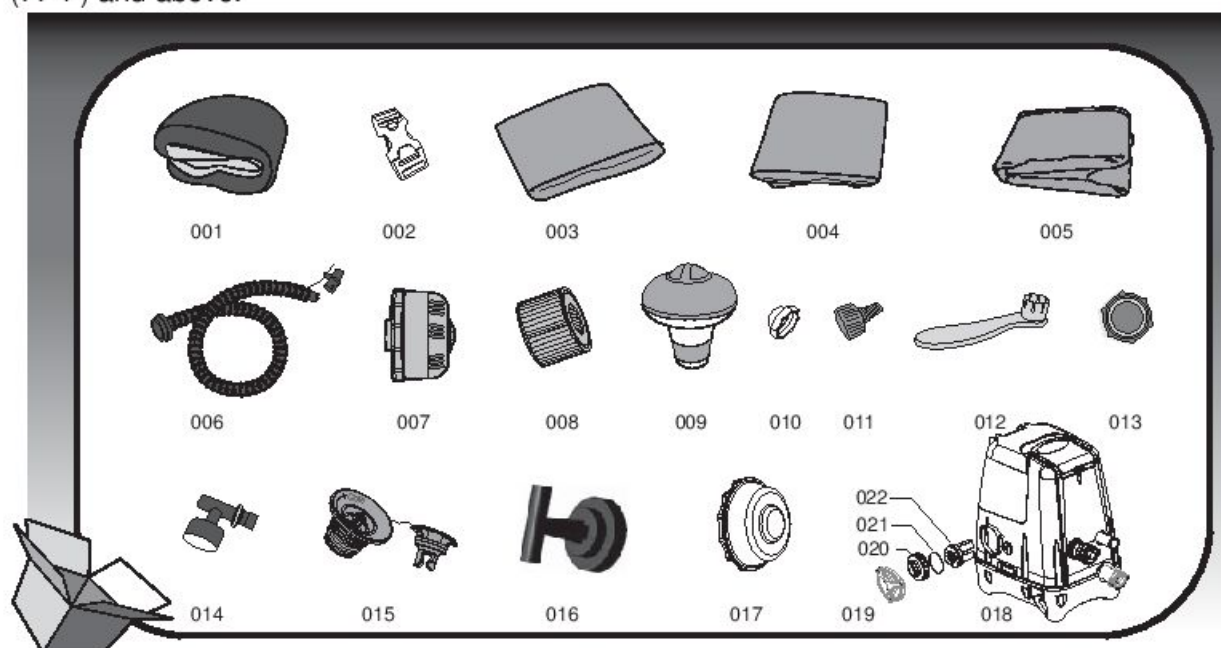

Part N.	Part Code	Description	QTY
001	54138TASS16	Pool Liner	1
002	F6414ASS16	Buckle	8
003	P5511GASS	Leatheroid Cover	1
004	54138GASS16	Inflatable Cover	1
005	58371(H)S16	Ground Mat	1
006	P6930	Inflation Hose	1
007	P6653	Filter Set	1
008	58323(VI)	Filter Cartridge	1
009	58210SA10	Chemical Floater	1
010	P6575	Stopper (For Filter Outlet)	1
011	P6H565	Hose Adapter	1
012	F6H189	Wrench (For Air Valve)	1
013	P6611	Cover Adapter A	1
014	P61199	Pressure Gauge	1
015	P6H971	Inflation Valve	1
016	P61385	Wrench (For Salt Chlorinator System)	1
017	P61290	Stopper (For Water Jet Inlet)	1
018	P4H125ASS16	SPA Pump	1
019	P61334	Cap	1
020	P61386	Electrolytic Cell Nut	1
021	P61388	Electrolytic Cell O-RING	1
022	P61387	Electrolytic Cell	1

# SPECIFICATIONS FOR LAY-Z-SPA™ PALM SPRINGS HYDROJET (#54144)

Capacity:	4-6 Adults	Jet Pump:	1200W
Water Capacity	795 L (210 gal)	Heat Element:	2,000W at 20°C
Inflated Size:	1.96m x 71cm (77" x 28")	Pump:	50W Circulation Filter Pump
Filled Weight:	1,065 kg (2,348 Lb)	Temperature Capacities:	40°C (104°F)
Increased Heat Rate:	Approximately 1.5-2°C/h (3-4°F/h)	Jet Nozzles:	8PCs
		Actual Water Flow:	1,325 L/h (350 gal/h)
		Power Rate:	220-240V AC, 2060W at 20°C
		Working Pressure:	1.2PSI (0.08bar)
		Saltwater System: AC Air Pump:	20W 110W

**NOTE:** The above heating rate is in reference to a lab test with an ambient temperature of 25°C (77°F) and above.

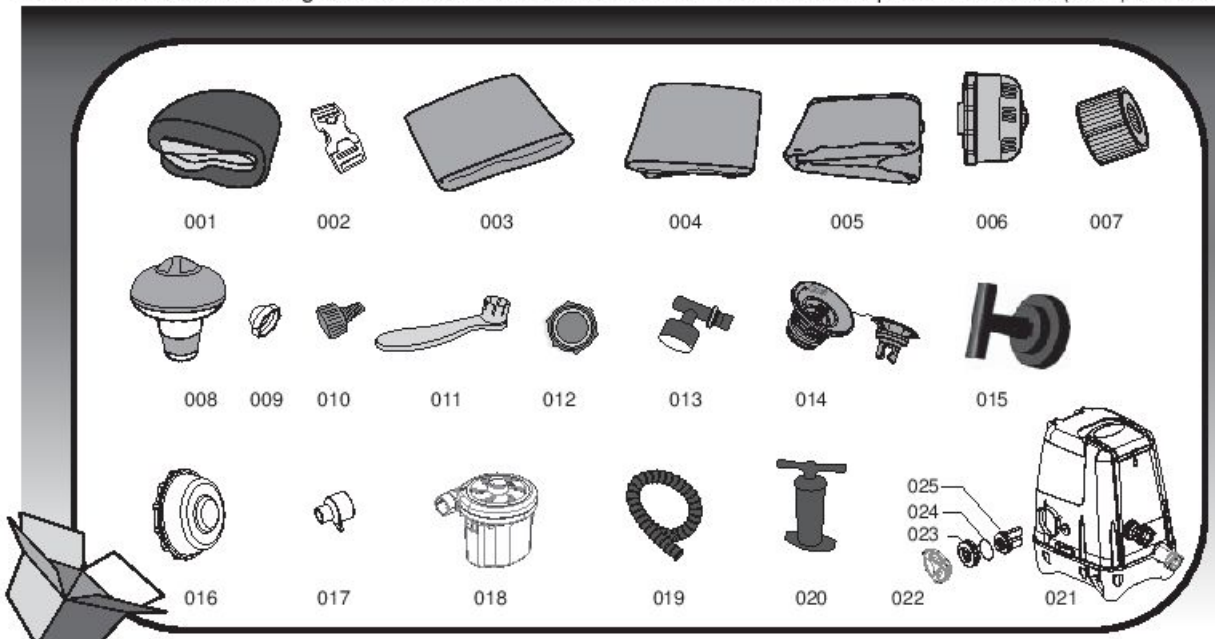

Part N.	Part Code	Description	QTY
001	54144TASS16	Pool Liner	1
002	F6414	Buckle	6
003	P5532GASS16	Leatheroid Cover	1
004	54144GASS16	Inflatable Cover	1
005	58321(H)S16	Ground Mat	1
006	P6653	Filter Set	1
007	58323(VI)	Filter Cartridge	1
008	58210SA10	Chemical Floater	1
009	P6575	Stopper	1
010	P6H565	Hose Adapter	1
011	F6H189	Wrench (For Air Valve)	1
012	P6611	Cover Adapter A	1
013	P61199	Pressure Gauge	1
014	P6H971	Inflation Valve	1
015	P61385	Wrench (For Salt Chlorinator System)	1
016	P61290	Stopper (For Water Jet Inlet)	1
017	P61330	AC Air PumpHose Adapter	1
018	P61329	AC Air Pump	1
019	P61327	Inflation Hose	1
020	P61326	Hand Pump	1
021	P4H125ASS16	SPA Pump	1
022	P61334	Cap	1
023	P61386	Electrolytic Cell Nut	1
024	P61388	Electrolytic Cell O-RING	1
025	P61387	Electrolytic Cell	1



# Pump Test

## PRCD Test

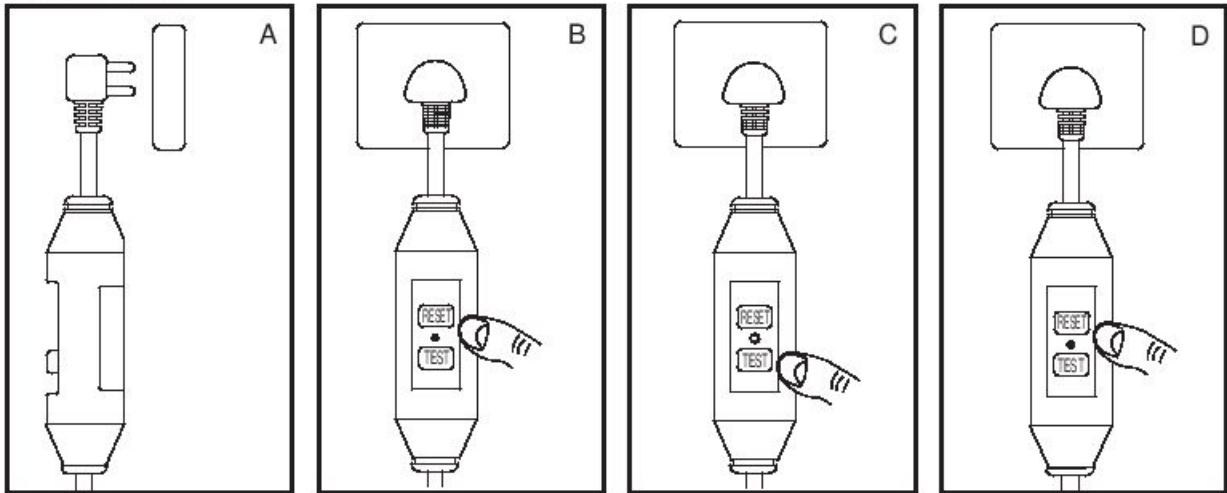

**NOTE:** Drawings for illustration purpose only. May not reflect actual product. Not to scale.

1. Insert the plug.
2. Press the "RESET" button, the indicator light turns green.
3. Press the "TEST" button, the indicator light turns off.
4. Press the "RESET" button, the indicator light turns green.
5. Press the "On/Off" button for 2 seconds, your pump is ready to use.

**WARNING:** The PRCD plug must be tested before each use to avoid risk of electric shock.

**WARNING:** Before inserting plug into a power outlet, make sure the current rate of the power outlet is suitable for the pump.

**WARNING:** Do not use the pump if this test fails and contact our Aftersales Service.



## ASSEMBLY

**WARNING:** The selected location has to be able to support of supporting the expected load.

**WARNING:** An adequate drainage system has to be provided to deal with overflow water for both indoor and outdoor installations.

**NOTE:** Only the Hydro-Jet Pro SPA has the Lay-Z-Massage System Button. When inflating, you will notice that air will be expelled from the area where the air hose connects to the pump, this is normal and prevents damage due to over-inflation.

**NOTE:** Do not use an air compressor to inflate the pool.

**NOTE:** Inflation time is for reference only.

**NOTE:** Pressure gauge is for inflation purpose only, and the value shown by the pressure gauge is just for reference. It should not be used as a precision instrument.

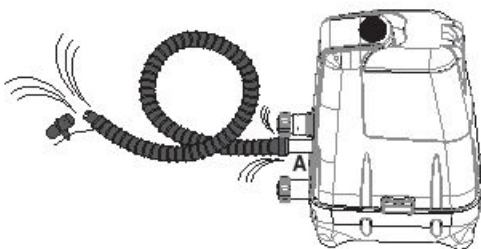

09



S-S-003587

# ASSEMBLY FOR HAWAII HYDROJET PRO (#54138)

1.

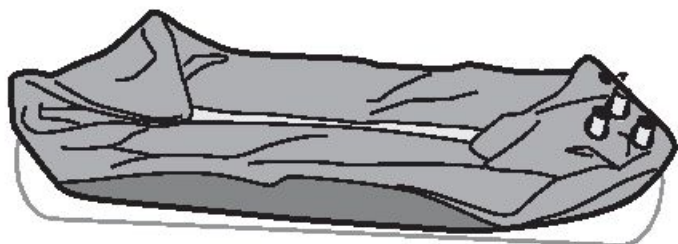

2.

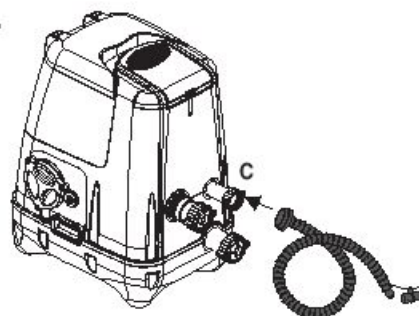

3.

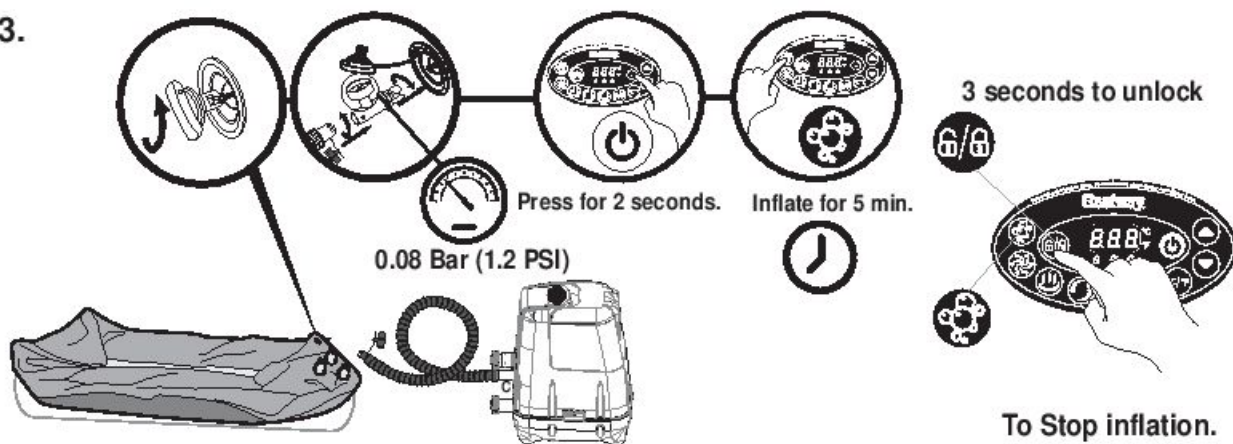

4.

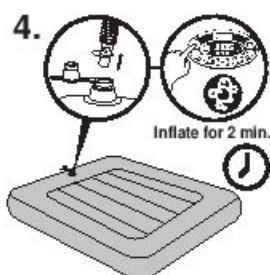

5.

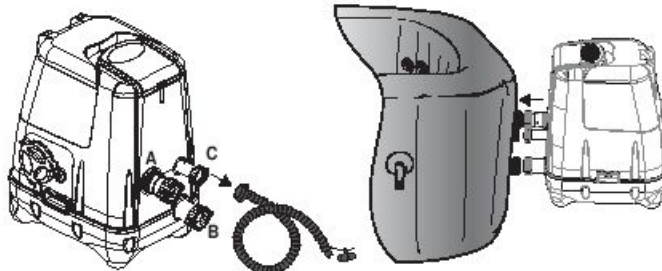

6.

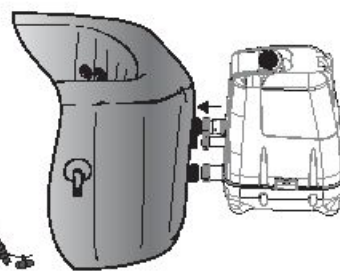

7.

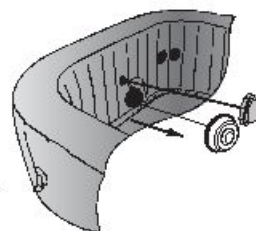

8.

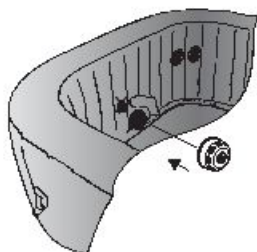

9.

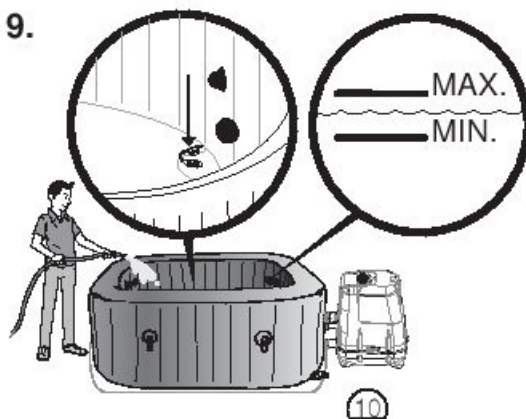

10.

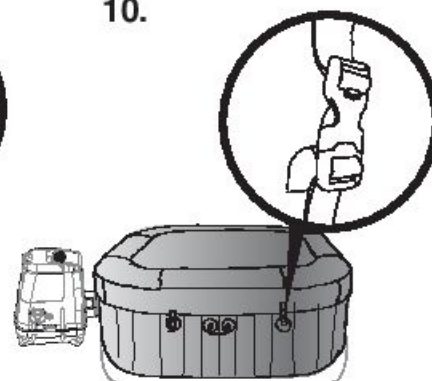

S-S-003587

# ASSEMBLY FOR PALM SPRINGS HYDROJET (#54144)

1.

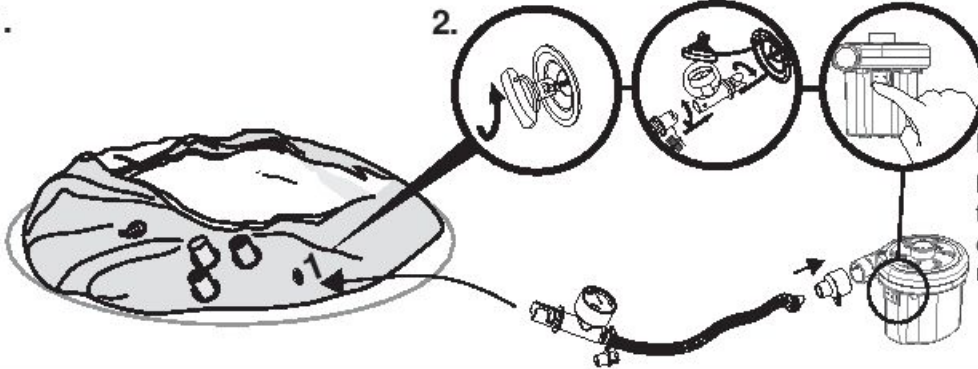

Pre-Inflate for 7 min.

**Note:** Motor run time should not exceed 20 minutes.

3.

Continue to Inflate the Spa pool with hand pump

0.08 Bar (1.2 PSI)

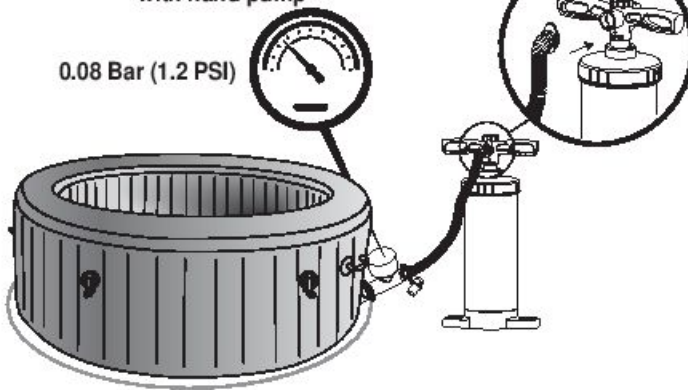

4.

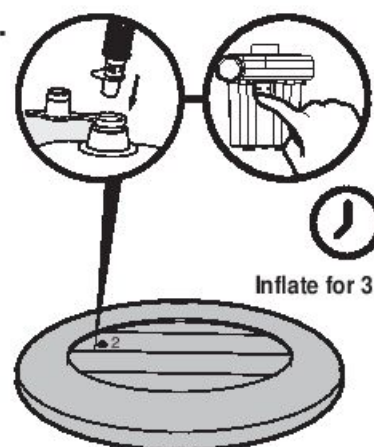

Inflate for 3 min.

5.

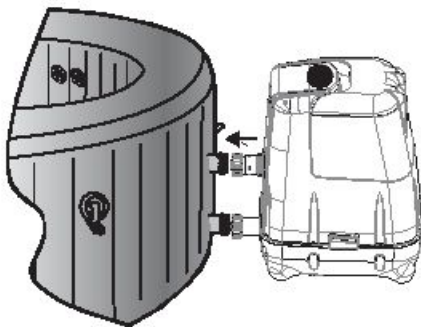

6.

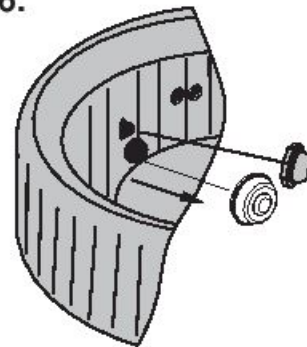

7.

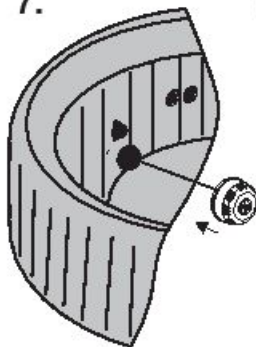

8.

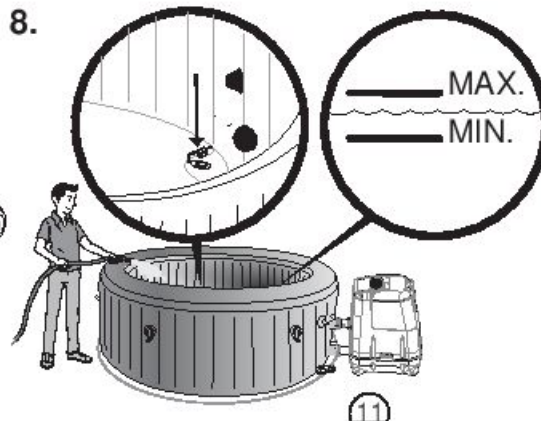

9.

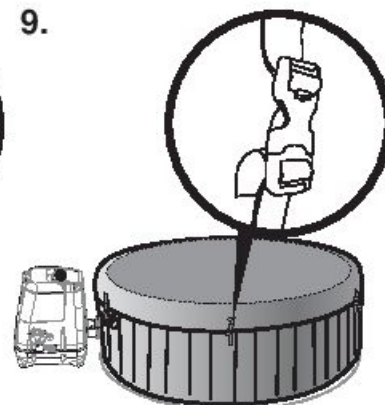

S-S-003587

# OPERATION

1.

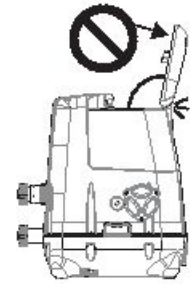

2.

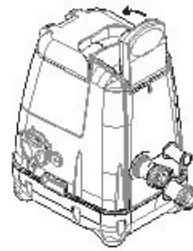
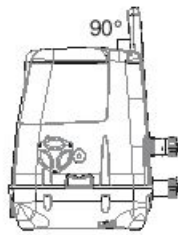

## 3. Adjustment of Jet Nozzle

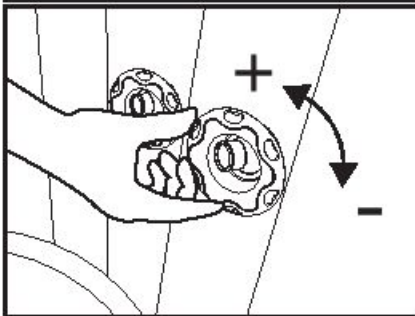
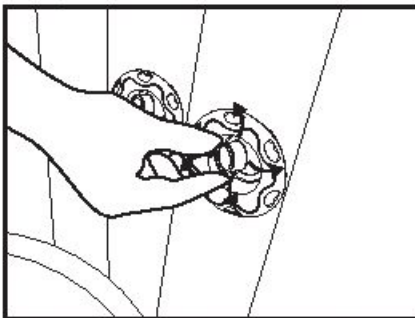

## 4. Instruction of Salt Chlorinator System

**NOTE:** To use the Salt Chlorinator System, please add salt in the water follow the below steps.

- (1). Turn on the HydroJet System to start the water circulation.
- (2). Keep the Salt Chlorinator System turned off.
- (3). Add 4.4 lbs / 2 kg of salt into the SPA pool gradually, use only sodium chloride (NaCl) salt that is at least 99.9% pure or water conditioning salt pellets (the compressed forms of evaporated salt - it will take longer to dissolve).
- (4). When all the salt is dissolved, turn on the Salt Chlorinator System and set the working duration (refer to Salt Chlorinator System Button instruction).

**NOTE:** Attach the spa cover during the Salt Chlorinating process.

### **E11** Add Salt if Salt Level is too low

If not enough salt has been added, the panel displays an "E11" error code.

- (1). Unplug the spa and then plug it back in.
- (2). Turn on the HydroJet System.
- (3). Gradually add and dissolve 1.1 lbs/0.5 kg of salt.
- (4). Start the Salt Chlorinator System.
- (5). If the "E11" Code remains, follow the above steps until the "E11" error code disappears.

### **E10** Remove Salt if Salt level is too high

If too much salt has been added, the panel displays an "E10" error code.

- (1). Unplug the spa.
- (2). Drain and refill approximately 20% of the water.
- (3). Start the Salt Chlorinator System.
- (4). If the "E10" Code remains, follow the above steps until the "E10" alarm disappears.

## 5. Heating Reset

When using the Lay-Z-Spa for the first time, or after a long period of inactivity, be sure to press the reset button on the pump using a small and thin object.

### RESET BUTTON

#### IMPORTANT INSTRUCTIONS FOR USE

If the temperature on the control panel (or the water temperature) has not changed 4-5 hours after activation of the heating system, use a thin object to press the RESET BUTTON and restart the heating system.

**IMPORTANT:** The heating System will not operate if the outside temperature is above 40°C (104 °F) or if the Lay-Z-Spa is under direct sunlight. Under these conditions, please wait until a cooler time of day before pressing the RESET BUTTON with a thin object and restart the heating System. This operation must be repeat everytime when the pump is under above conditions.

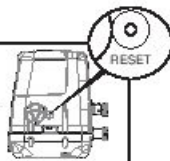

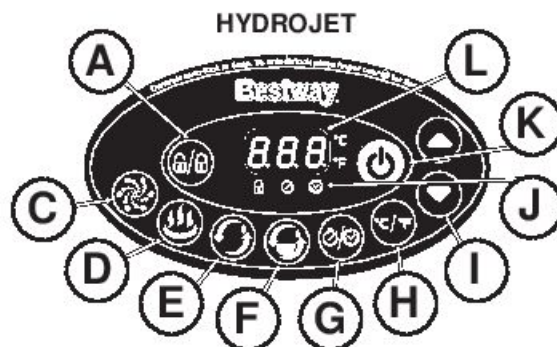

**A Lock/Unlock Button**

The pump has a 5-minute auto-lock. To lock or unlock the pump, place a finger over the lock/unlock button for 3 seconds.



**B Lay-Z-Massage System Button (For Hydro-Jet Pro)**

Use this button to activate the massage system, which has a 30-minute auto-shutoff feature. The light above the Lay-Z-Massage System Button displays red when activated.



**IMPORTANT:** Do not run the Lay-Z-Massage system when the cover is attached. Air can accumulate inside the spa and cause irreparable damage to the cover and bodily harm.



**C HydroJet System Button**

This button turns the water pump on and off. The light above the HydroJet system button displays red when activated.



**Note:** The system will shut off automatically after 1 hour.  
**Note:** Do not dry run the HydroJet System.

**D Heat Button**

Use this button to activate the heating system. When the light above the heat button is red, the heating system is activated. When the light is green, the water is at the set temperature and the heating system is at rest.



**NOTE:** If the heating system is activated, the filtration system will automatically start.  
**NOTE:** After turning off the heating system, the filtration system will continue to operate.  
**NOTE:** The Lay-Z-Massage System will automatically shut off when the heater is activated.

**E Water Filter Button**

This button turns the filter pump on and off. The light above the Water Filter Button displays red when activated.



**NOTE:** The built-in hard water treatment function works automatically.

**F Salt Chlorinator System Button**

Use this button to turn on the Salt Chlorinator System and set the working duration. You can set the working duration from 3 hours to 5 hours to 8 hours by pushing the Salt Chlorinator System Button. After setting the working duration, the Salt Chlorinator System will start to work automatically.



**NOTE:** Do not press any buttons on the panel and attach the SPA cover during the chlorinating progress. You can re-adjust the working duration by pushing the Salt Chlorinator System Button.  
**NOTE:** Test the water regularly and make sure the free chlorine level is between 2-4 ppm.

**G INSTRUCTIONS FOR Power-Saving Timer Button**

This is a newly added function, designed to help avoid wasting power by setting the time and duration of the heating cycle for the spa. This way, you can enjoy your spa at the time you desire, without needing to leave the heater on at all times.

**STEP 1: Set the heating duration**

1. Press the button until the LED starts to flash.
2. Press the or button to adjust the heating duration (From 1-48 hours).
3. Press the button again to confirm the heating duration.

**STEP 2: Set the number of hours FROM NOW when the heater will activate**

1. After setting the heating duration, the LED starts to flash.
2. Press the or button to adjust the hours until time of activation (From 1-24 hours).
3. Press button again or simply touch nothing for 10 seconds to confirm the setting. The LED will light steadily, and the countdown to heater activation will begin.

**To modify the timer settings:** Press the button and use the or button to adjust.

**Cancel the setting:** Press the button for 2 seconds.

**NOTE:** After setting, the screen flashes the current temperature and time alternately.  
**NOTE:** Timer adjustment (amount of time with the heater ON) may be set from 0 to 48 hours; Reservation time adjustment (the number of hours FROM NOW when the heater will begin to function) may be set from 0 to 24 hours. If the timer is set at 0 hour, it means the Timer function is not set.  
Note that the timer is one time per use - the user sets the duration of the heating cycle, and how many hours from now the heating cycle begins. The timer does NOT repeat until reset.

**H Celsius/Fahrenheit Toggle**

The temperature can be displayed in either Celsius or Fahrenheit.

**I Temperature Adjustment Buttons**

Pressing the Temperature Increase or Decrease buttons will cause the LED to flash. When it is flashing you can adjust to the desired temperature setting. If you hold these buttons down, the values will rapidly increase or decrease. The new and desired temperature setting will remain on the LED display for 3 seconds to confirm the new value.  
**NOTE:** The default temperature is 35°C (95°F).  
**NOTE:** Temperature adjustment ranges from 20°C (68°F) to 40°C (104°F).

**K On/Off Button**

Press this button for 2 seconds to activate the control panel buttons and the light turns to green. Press this button for 2 seconds to turn off all currently activated functions.

**J Power-Saving Timer LED**

When the light flickers, the Power-Saving Timer function is being set. When the light is on, the Power-Saving Timer function is set.

**L LED Display**

Once powered up, the LED displays the current water temperature automatically.

After 72 hours of operation, the pump will hibernate and flash "End" with the current water temperature. When the pump is hibernating both













the heating and water filter functions are disabled. To re-activate the pump press lock/unlock button for 3 seconds.

**NOTE:** The water heat rate may change in the below conditions:

- When the outdoor temperature is below 15°C (59°F).
- If the cover is not in position when the heating function is activated.

**NOTE:** To display the current water temperature, run the filter system for at least a minute. The water temperature as tested by an external thermometer may vary from the temperature as displayed on the spa panel due to the differing positions of the measurement devices.

## Alarms

	Causes	Reasons	Solutions
	The water flow sensors work without pressing the filter or heat button.	<ol style="list-style-type: none"> <li>1. The water flow sensors' flags didn't fall back into the correct position.</li> <li>2. The water flow sensors are broken.</li> </ol>	<ol style="list-style-type: none"> <li>1. Unplug the pump, strike the side of the pump firmly (but not violently), and plug it back in.</li> <li>2. Contact your local Bestway Aftersales Service Center for instructions.</li> </ol>
	After starting or during the functions of filtering or/and heating, the water flow sensors do not detect water flow.	<ol style="list-style-type: none"> <li>1. You forgot to remove the 2 stopper caps from inside the pool.</li> <li>2. The filter cartridges are dirty.</li> <li>3. Activate the filter or heat system and put your hand in front of the outlet pipe inside the pool to check if you can feel water flowing out.               <ol style="list-style-type: none"> <li>a. If no water flows out the water pump is broken.</li> <li>b. Water flows out but the alarm  appears, the water flow sensors are broken.</li> </ol> </li> </ol>	<ol style="list-style-type: none"> <li>1. Remove the two stopper caps before starting the heating system. Refer to the Assembly section in the User's Manual.</li> <li>2. Remove the filter set from inside the pool and push the filter or heat button. If no alarm appears, clean or change the filter cartridges and re-install the filter set inside the pool.</li> <li>3. Contact your local Bestway Aftersales Service Center for instructions.</li> </ol>
	The pump's thermometer reads the water temperature below 4°C (40°F).	<ol style="list-style-type: none"> <li>1. The water temperature is lower than 4°C (40°F).</li> <li>2. If the water temperature is higher than 7°C (44.6°F), the pump's thermometer is broken.</li> </ol>	<ol style="list-style-type: none"> <li>1. The spa is not designed to operate with water temperatures lower than 4°C (40°F). Unplug the pump and only re-start the pump when the water temperature reaches 6°C (43°F).</li> <li>2. Contact your local Bestway Aftersales Service Center for instructions.</li> </ol>
	The pump's thermometer reads the water temperature over 50°C (122°F).	<ol style="list-style-type: none"> <li>1. The water temperature is over 50°C (122°F).</li> <li>2. If the water temperature is lower than 45°C (113°F), the pump's thermometer is broken.</li> </ol>	<ol style="list-style-type: none"> <li>1. The spa is not designed to operate with water temperatures greater than 40°C (104°F). Unplug the pump and only re-start the pump when the water temperature reaches 38°C (100°F) or lower.</li> </ol> <p><b>IMPORTANT:</b> Before you re-start the pump, push the pump's reset button.</p> <ol style="list-style-type: none"> <li>2. Contact your local Bestway Aftersales Service Center for instructions.</li> </ol>
	The pump's thermometer connections have issues.	<ol style="list-style-type: none"> <li>1. The pump's thermometer connectors are not working properly.</li> <li>2. The pump's thermometer is broken.</li> </ol>	Contact your local Bestway Aftersales Service Center for instructions.
	The manual reset thermal cut-out has a problem.	The manual reset thermal cut-out has been tripped.	<ol style="list-style-type: none"> <li>1. Unplug the pump and push the reset button, then plug the pump back in.</li> <li>2. In case the alarm still remains, check the RESET BUTTON section in manual.</li> <li>3. Contact your local Bestway Aftersales Service Center for instructions.</li> </ol>
	104°C (219°F) Fuse fault.	The fuse is disconnected.	Contact your local Bestway Aftersales Service Center for instructions.
	Hign salt alarm.	Too much salt has been added or too much water has evaporated.	<ol style="list-style-type: none"> <li>1. Follow the instructions in operation part to remove the salt.</li> <li>2. Contact your local Bestway Aftersales Service Center for instructions.</li> </ol>
	Low salt alarm.	Not enough salt for sanitizing.	<ol style="list-style-type: none"> <li>1. Follow the instructions in operation part to add salt in the water.</li> <li>2. Contact your local Bestway Aftersales Service Center for instructions.</li> </ol>
	Water leakage inside the pump.	The System has detected some water leakage inside the pump. 	Contact your local Bestway Aftersales Service Center for instructions.

S-S-003587

# MAINTENANCE

**CAUTION: YOU MUST ENSURE THE PUMP IS UNPLUGGED BEFORE BEGINNING SPA MAINTENANCE.**

## Filter Cartridge Maintenance

**NOTE:** To ensure your spa water stays clean, check and clean your filter cartridges every day - follow the steps below.

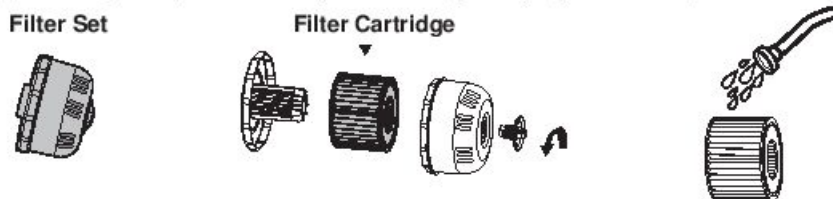

**NOTE:** We recommend changing your filter cartridges every week. If the filter cartridges remain soiled and discolored they should be replaced.

## Water Maintenance

To keep your SPA water clean, chemical balance is necessary. Merely cleaning the filter cartridge is not sufficient for this purpose. Please refer to either of below recommendations:



1. Use the built-in Salt Chlorinator System regularly. The salty water is passed through the chlorinator's electrolytic cell to produce chlorine which is dissolved instantly in the water. The chlorine immediately starts to destroy bacteria, algae and oxidize other organic materials. The first time you use it, we suggest you set the operation time at 8 hours with fresh water and use a test strip to make sure the Free Chlorine is between 2-4ppm. Increase the operation time if the water temperature is high or if the SPA is uncovered, use the Chlorinator System every 24 hours if the SPA is in use, the operation time depends on the test results and how often you use the SPA.

**NOTE:** Test the Free Chlorine concentration twice a day when you first use the Chlorinator System. When the Free Chlorine concentration becomes stable, test once a week to make sure the Free Chlorine is between 2-4 ppm.

**NOTE:** Do not use the SPA when the Free Chlorine concentration is higher than 4 ppm.

2. Use pool chemicals to maintain water chemistry-dispense chlorine or bromine tablets (do not use granules) with the chemical floater.

## Using chemical tablets

(Reference: Trichlorinated isocyanuric acid 3-6g)

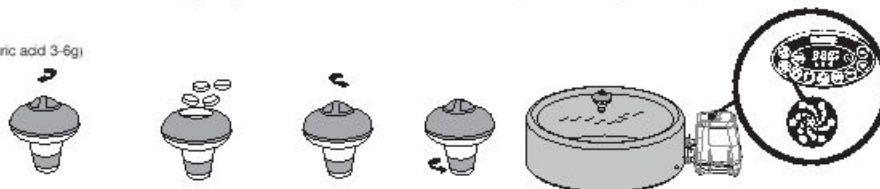

## Using chemical liquid

(Refer to the instructions of the liquid chemicals purchased)



The water should be changed about every 3 days or longer with proper chemical maintenance. Water quality is influenced by frequency of use, persons using the spa and general maintenance.

**NOTE:** We recommend you take a shower before using your Lay-Z-Spa. Cosmetic products, lotions, and other residues on the skin can quickly degrade water quality.

**NOTE:** Remove the chemical floater from the spa when the spa is in use

**IMPORTANT:** After performing chemical maintenance and before using the spa, use a test kit (not included) to test the water chemistry. We recommend maintaining your water as per the table below.

pH	Total Alkalinity	Free Chlorine
7.4-7.6	80-120 ppm	2-4 ppm

**NOTE:** Damage resulting from chemical imbalance is not covered by the warranty. Pool chemicals are potentially toxic and should be handled with care. There are serious health risks from chemical vapors and the incorrect labeling and storage of chemical containers. Please consult your local pool supply retailer for more information about chemical maintenance. Pay close attention to the chemical manufacturer's instructions. Spa damage resulting from misuse of chemicals and mismanagement of spa water is not covered by the warranty.

## Air-Valve Adjustment

In case of air leakage, check the air valve first. Using soapy water, cover the air-valve to check if air is leaking, if so, use the provided wrench to fasten the air-valve following these steps:

• With one hand, hold the backside of the air valve from the inner side of the spa wall and turn the wrench clockwise.

## NOTE:

1. Do not over tighten.
2. Always check the air valve carefully before use.
3. Do not adjust the air valve connector when the spa is in use.

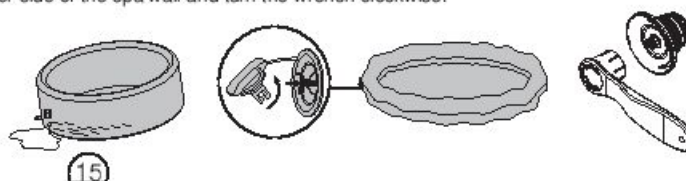

S-S-003587

### Jet Nozzle Maintenance

1. Twist until hearing a "click" sound, and pull out the Jet Nozzle to clean the debris.
2. Insert and twist clockwise to put it back.

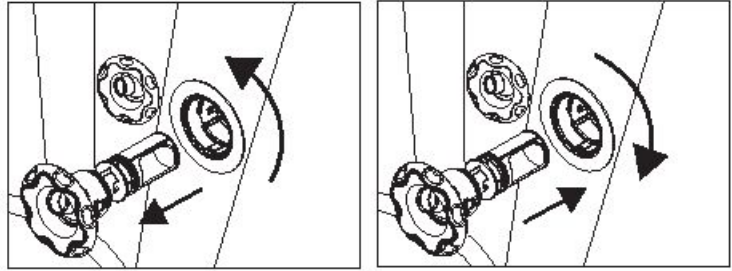

### Salt Chlorinator System Maintenance

1.

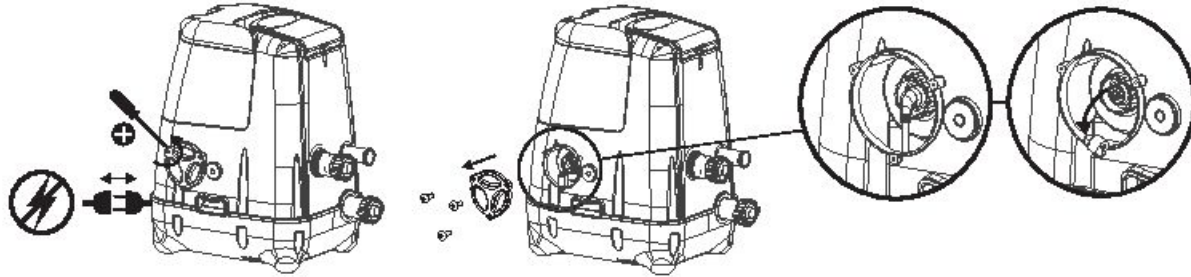

2.

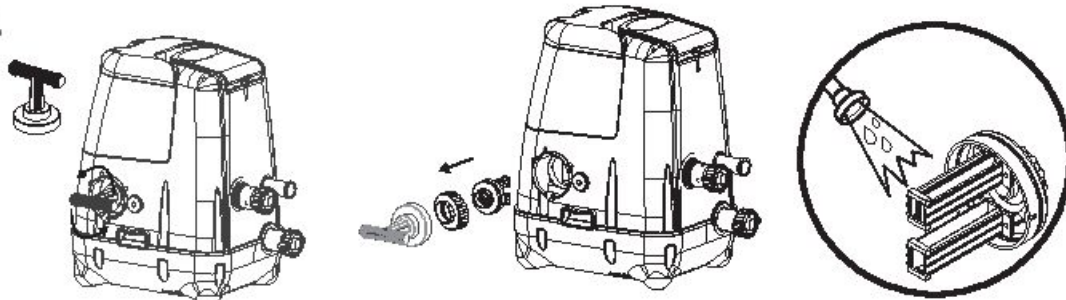

3.

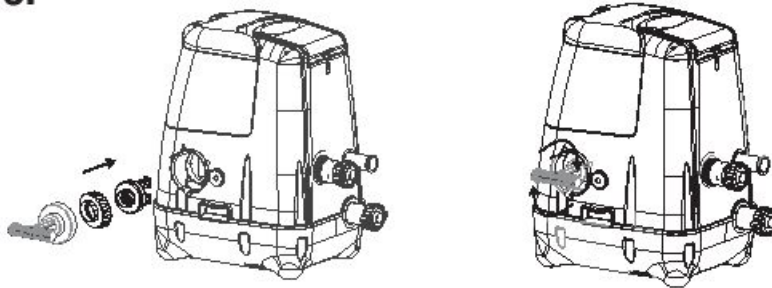

4.

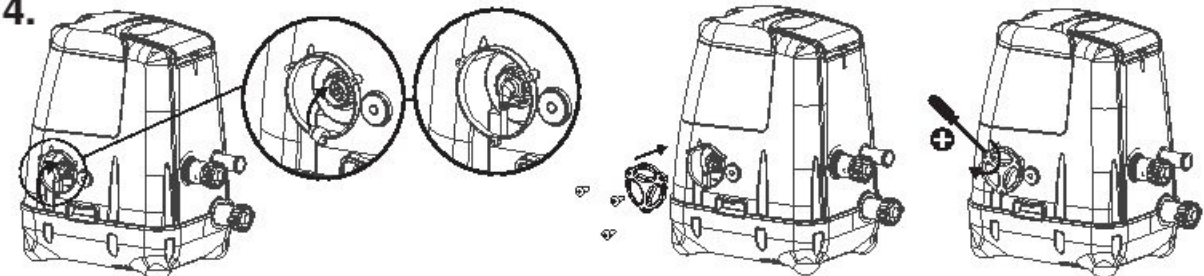

**NOTE:** If the deposits remain after washing, place the electrolytic cell in a container, pour kitchen grade vinegar into the container to soak the titanium plate for about 4 hours and then wash again. Repeat the operation if necessary.

### Draining the Spa

**NOTE:** Drawings for illustration purposes only. May not reflect actual product. Not to scale.



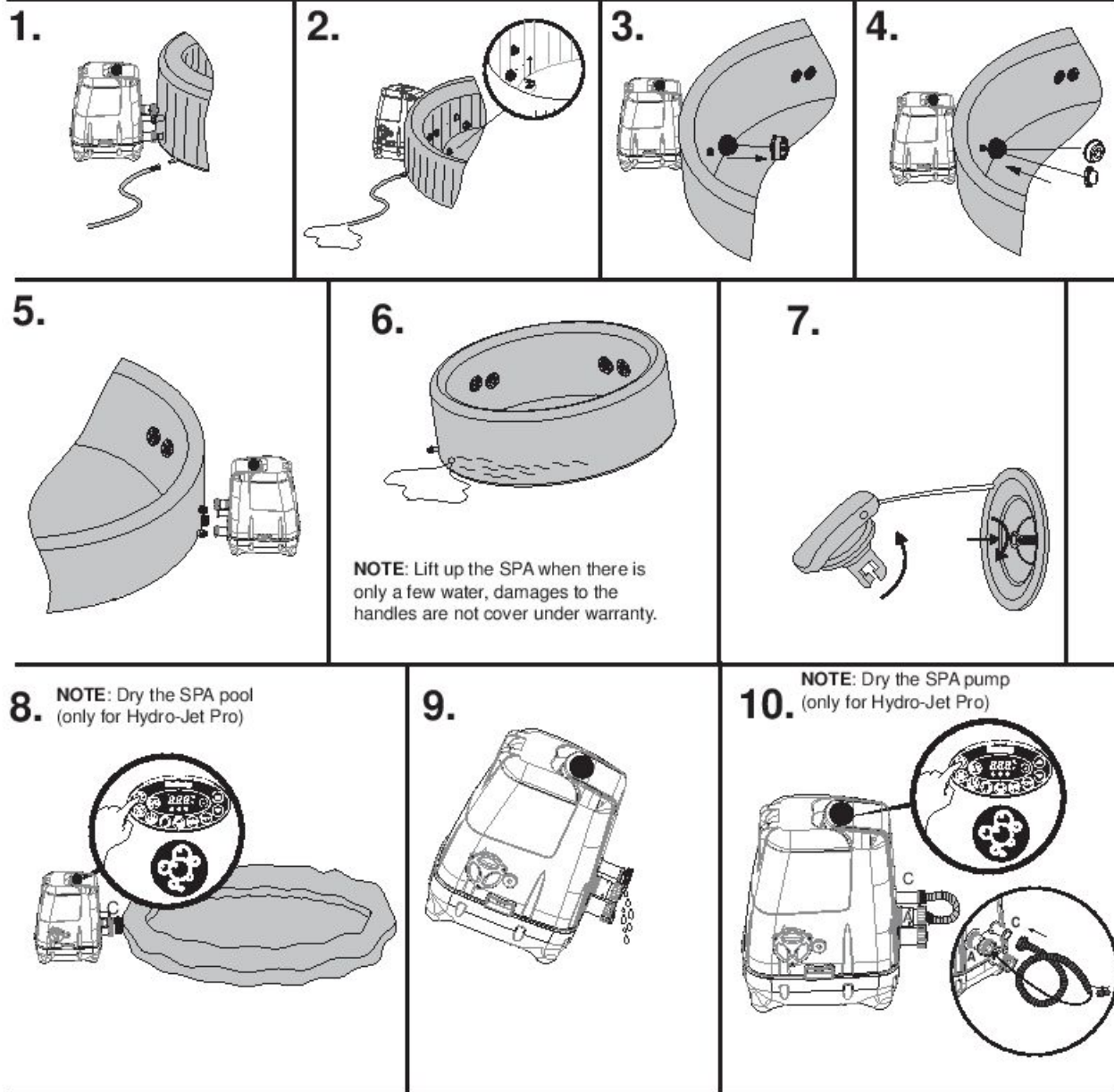

### Cleaning the spa

Detergent residues and dissolved solids from bathing suits and chemicals may build up on the spa walls. Use soap and water to clean the walls and rinse thoroughly.

**NOTE:** DO NOT use hard brushes or abrasive cleaners.

### Spa Repair

#### For Spa inflatable cover

If the spa is torn or punctured, use the provided heavy-duty repair patch.

1. Clean area to be repaired.
2. Carefully peel patch.
3. Press patch over area to be repaired.
4. Wait 30 minutes before inflation.

#### For Spa Liner

If the spa is torn or punctured, use the provided PVC repair patch and glue (not included) following these steps:

1. Clean and dry the area to be repaired.
2. Cut the provided PVC patch to appropriate size.
3. Use glue (not included) to coat the one side of the newly cut patch. Make sure the glue is evenly distributed.
4. Wait for 30 seconds and then place the cut patch with glue over the damaged area.
5. Smooth out any bubbles of air that may be trapped underneath, and press firmly for two minutes.
6. Wait 30 minutes before inflation.
7. The product is once again ready for use. Repeat this process should further leaks occur.

## Lay-Z-Spa Storage

Before storing, make sure the spa and pump are completely dry. This is essential to extend the life of the spa. We recommend using the pump to blow dry the spa, pump and pipes. Remove the filter sets and discard the used filter cartridges. Re-attach the two stopper caps onto the spa's inlet and outlet valves. It is recommended you store the spa in its original package in a warm dry place.

**NOTE:** Plastic becomes brittle and susceptible to breaking when exposed to sub-zero temperatures. Freezing can severely damage the spa. Improper winterization of your spa can void your warranty.

### Disposal



Meaning of crossed-out wheeled dustbin symbol: Do not dispose of electrical appliances as unsorted municipal waste, use separate collection facilities. Contact your local government for information regarding the collection systems available. If electrical appliances are disposed of in landfills or dumps, hazardous substances can leak into the groundwater and get into the food chain, damaging your health and well-being. When replacing old appliances with new ones, the retailer is legally obligated to take back your old appliance for disposals at least free of charge.

**TROUBLESHOOTING** Bestway strives to provide the most trouble-free spas on the market. If you experience any problems whatsoever, do not hesitate to contact Bestway or your authorized dealer. Here are some helpful tips to help you to diagnose and rectify some common sources of trouble.

Problems	Probable Causes	Solutions
Pump does not operate	<ul style="list-style-type: none"> <li>- Power failure</li> <li>- Test Button is pushed</li> <li>- Power circuits broken</li> </ul>	<ul style="list-style-type: none"> <li>- Check power source</li> <li>- Unplug and plug the pump back in</li> <li>- Contact your local Bestway Aftersales Service Center for instructions</li> </ul>
Pump does not heat properly	<ul style="list-style-type: none"> <li>- Temperature set too low</li> <li>- Dirty Filter Cartridge</li> <li>- Improper water levels</li> <li>- The thermal cut-out cuts off</li> <li>- The heating element has failed</li> </ul>	<ul style="list-style-type: none"> <li>- Set the heating system to a higher temperature (refer to Pump Operation section)</li> <li>- Clean/replace the Filter Cartridge (refer to Filter Cartridge Cleaning and Replacement section)</li> <li>- Add water to specified levels</li> <li>- Press the Reset button on the pump (refer to Pump Operation section)</li> <li>- Contact your local Bestway Aftersales Service Center for instructions</li> </ul>
Lay-Z-Massage System does not work	<ul style="list-style-type: none"> <li>- Air Pump is overheating</li> <li>- The Lay-Z-Spa Massage stops automatically</li> <li>- Air pump is broken</li> </ul>	<ul style="list-style-type: none"> <li>- Unplug the pump and wait two hours until the pump has cooled. Insert the plug and press the Lay-Z-Massage System Button</li> <li>- Press the Lay-Z-Massage System Button to reactivate</li> <li>- Contact your local Bestway Aftersales Service Center for instructions</li> </ul>
Pump adapters are not level with the spa adapters	<ul style="list-style-type: none"> <li>- One characteristic of PVC is that it changes shape, which is normal</li> </ul>	<ul style="list-style-type: none"> <li>- Elevate the pump with wood or another type of insulated material to bring the pump's adapters level with the spa's adapters</li> </ul>
Spa pool leakage	<ul style="list-style-type: none"> <li>- Spa is torn or punctured</li> </ul>	<ul style="list-style-type: none"> <li>- Use provided repair patch</li> </ul>
Water is not clean	<ul style="list-style-type: none"> <li>- Insufficient filtering time</li> <li>- Dirty Filter Cartridge</li> <li>- Improper water maintenance</li> <li>- Sanitary system is not working</li> <li>- The titanium plate was coated</li> <li>- Not enough sanitizing time</li> </ul>	<ul style="list-style-type: none"> <li>- Increase filtration time</li> <li>- Clean/replace the Filter Cartridge (refer to Filter Cartridge Cleaning and Replacement section)</li> <li>- Refer to the chemical manufacturer's instructions</li> <li>- Check the power supply or contact your local Bestway Aftersales Service Center for instructions</li> <li>- Clean the titanium plate (refer to Salt Chlorinator System Maintenance section)</li> </ul>
PRCD test failed	Something wrong with the SPA	Contact your local Bestway Aftersales Service Center and return the SPA.

# Limited BESTWAY® Manufacturer's Warranty

The product you have purchased comes with a limited warranty. Bestway® stands behind our quality guarantee and assures, through a replacement warranty, your product will be free from manufacturer's defects that result in leaks. To enact a warranty claim, this form must be completed and submitted with a copy of your purchase receipt to your local Bestway Aftersales Center. Please contact your local Bestway Aftersales Center before sending any document, they will provide full instructions of what is needed for your claim. Bestway® will not replace any products deemed to have been damaged due to negligence or having been used outside of the owner's manual guidelines.

Bestway's warranty covers manufacturing defects discovered while unpacking the product or during use as recommended within the user manual. This warranty applies only to product which must not have been modified by any 3<sup>rd</sup> parties. The product must be stored and handled in accordance with the technical recommendations.

The warranty does not cover damages caused by misuse, abuse, neglect, including, but not limited to collision, fire, use of incorrect voltage, excessive heat exposure, improper installation, improper wiring or testing, improper storage.

Replacements and repairs don't extend the duration of the warranty. The date to be considered as the start of the warranty is only the one shown in the original receipt/purchase invoice.

Please choose your SPA



Palm Springs

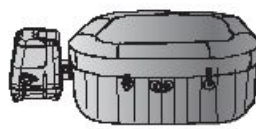

Hawaii

TO: Bestway® Service Department

Date of purchase receipt: \_\_\_\_\_

DATE \_\_\_\_\_

Customer Code Number \_\_\_\_\_

FAX/E-MAIL/TEL: Please refer to your country according to the information you find on the back cover or on our website: [www.bestway-service.com](http://www.bestway-service.com)

Please provide your address details in full. **Note:** Incomplete address details will result in delayed shipments.

Bestway reserves the right to charge for redelivery of undelivered packages where the recipient is at fault.

## REQUIRED INFORMATION - PLEASE WRITE THE DELIVERY ADDRESS

Name: \_\_\_\_\_ Address: \_\_\_\_\_

Zipcode: \_\_\_\_\_ Retailer: \_\_\_\_\_

Country: \_\_\_\_\_ City: \_\_\_\_\_

Mobile: \_\_\_\_\_ Telephone: \_\_\_\_\_

Fax: \_\_\_\_\_ E-mail: \_\_\_\_\_

SPA PUMP Batch Number: \_\_\_\_\_ SPA Pool Batch Number: \_\_\_\_\_

SPA PUMP Item Code: \_\_\_\_\_

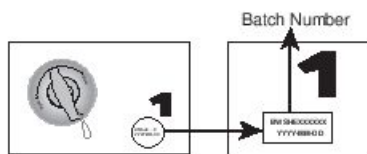
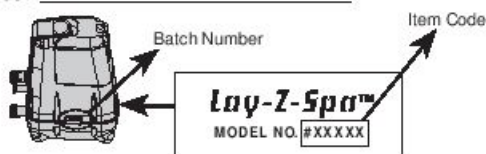

All drawings for illustration purpose only. Not to scale.

### Description of Problem

- Spa leaking
- Water Filtration System not working
- Heating System not working
- Control panel shows a failure which cannot be solved
- Lay-Z-Massage System not working
- Pump leaking
- Adapter leaking
- Missing Parts - Please use the code for the missing part, this can be found in the owner's manual.
- Other (please describe)

IMPORTANT: ONLY THE DAMAGED PART WILL BE REPLACED, NOT THE COMPLETE SET.

Bestway reserves the right to request photographic evidence of defective parts, or to require the sending of the item for additional testing.

In order to best assist you, we request all information you provide is complete.

FOR FAQ, MANUALS, VIDEOS OR SPARE PARTS, PLEASE VISIT OUR WEBSITE [WWW.BESTWAY-SERVICE.COM](http://WWW.BESTWAY-SERVICE.COM).  
VIDEOS ARE ALSO AVAILABLE ON OUR BESTWAY CHANNEL ON YOU TUBE: <http://youtube.com/user/BestwayService>.



# CONTEÚDO

1. INSTRUÇÕES DE SEGURANÇA .....	P20
2. ESPECIFICAÇÕES .....	P24
3. MÓDULO .....	P26
4. FUNCIONAMENTO .....	P29
5. MANUTENÇÃO .....	P32
6. RESOLUÇÃO DE PROBLEMAS .....	P35
7. GARANTIA .....	P36



## INSTRUÇÕES DE SEGURANÇA ATENÇÃO

Quando instalar e utilizar este equipamento eléctrico, devem ser sempre seguidas as precauções básicas de segurança, incluindo as seguintes:

**INSTRUÇÕES DE SEGURANÇA IMPORTANTES - LEIA E CUMPRA TODAS AS INSTRUÇÕES.**

### ATENÇÃO:

- O spa deve ser equipado com um transformador de isolamento ou alimentado através de um dispositivo de corrente residual (RCD) com uma corrente residual de funcionamento que não exceda os 30mA.
- A bomba deve ser testada antes de cada utilização. Para testar, siga as instruções na secção "Teste da Bomba" deste manual.
- Se o cabo de alimentação estiver danificado, este deve ser substituído pelo fabricante, agente de manutenção ou pessoas qualificadas similares de forma a evitar um risco.
- Para reduzir o risco de choque eléctrico, não utilize extensões para ligar a unidade ao abastecimento eléctrico; forneça uma tomada devidamente localizada.
- Nenhuma parte do aparelho deve ser posicionada acima da banheira durante a utilização.
- Os componentes com peças com alimentação eléctrica, excepto as peças com voltagem de segurança extra-baixa que não exceda os 12V, devem estar inacessíveis para quem esteja na piscina spa; as Peças que incluem componentes eléctricos, excepto os dispositivos de controlo remoto, devem estar localizados ou fixos de forma a que não possam cair para dentro da piscina spa.
- A tomada da bomba deve estar a mais de 3,5 m do spa.
- É necessário ter a ficha acessível após a instalação do spa.
- **PARA EVITAR O CHOQUE ELÉCTRICO, NÃO USE O SPA QUANDO ESTIVER A CHOVER.**
- Nunca use as suas lentes de contacto quando estiver no seu spa.
- Não utilize o spa durante a manutenção química.
- A fonte de alimentação na parede do edifício deve estar a mais de 4m da piscina e a uma altura de pelo menos 1,2 m.
- As extensões não podem ser utilizadas.
- Não ligue ou desligue o aparelho com as mãos molhadas.
- Desligue sempre o dispositivo:
  - em dias de chuva
  - antes de limpar ou realizar outra manutenção
  - caso deixa o spa sem vigilância durante as férias
- A limpeza e manutenção devem ser realizadas por um adulto de idade superior a 18 anos e que tenha consciência do risco de choque eléctrico;
- Quando o aparelho não seja utilizado durante um longo período, como por exemplo no inverno, o spa ou o conjunto de piscina deve ser desmontado e armazenado em interior.
- **Cuidado:** Leia as instruções antes de usar o aparelho e de cada vez que instale ou volte a montar o aparelho.
- Mantenha as instruções seguras. Caso as instruções estejam em falta, por favor contacte o fabricante ou descarregue uma cópia a partir de [www.bestway-service.com](http://www.bestway-service.com).
- **ATENÇÃO: Por motivos de segurança eléctrica, está integrado no produto um PRCD.**

**Caso seja detectada fuga de corrente superior a 10mA, o dispositivo será activado e cortará a fonte de alimentação. Nesse caso, por favor desligue e pare de utilizar o spa imediatamente. Não reinicie o produto sozinho. Deve contactar o agente de serviço local para verificar e reparar o produto.**

- **ATENÇÃO** - Este aparelho não está previsto para utilização por pessoas (incluindo crianças) com capacidades físicas, sensoriais ou mentais reduzidas, ou falta de experiência e conhecimento, salvo se tiverem supervisão ou instruções relativamente à utilização do aparelho por uma pessoa responsável pela sua segurança. As crianças devem ser supervisionadas para se certificar que não brincam com o aparelho. (Para mercados que não a UE)
- Este aparelho pode ser utilizado por crianças com idade igual e superior a 8 anos com capacidades físicas, sensoriais ou mentais reduzidas ou falta de experiência e conhecimento caso tenham recebido supervisão ou instruções relativamente à utilização do aparelho de forma segura e compreendam os riscos envolvidos. forma e compreender os riscos envolvidos. As crianças não devem brincar com o aparelho. A limpeza e manutenção não deve ser realizada por crianças sem supervisão. (Para o mercado da UE)
- A água atrai as crianças; fixe sempre uma cobertura de spa depois de cada utilização.
- Não enterre o cabo de alimentação. Posicione o cabo de forma a minimizar danos provocados por corta-relva, aparadores de cercas e outro equipamento.
- Risco de afogamento accidental. Deve ter extremo cuidado para prevenir o acesso não autorizado por crianças. Para evitar acidentes certifique-se que as crianças não utilizam este spa salvo se estiverem sob supervisão a todos os momentos.
- **RISCO DE FERIMENTO.** Nunca opere o spa caso as tubagens de entrada / saída estiverem partidas ou em falta. Nunca tente substituir as tubagens de entrada / saída. Consulte sempre o seu centro de Pós-Vendas local.
- **RISCO DE CHOQUE ELÉCTRICO.** Instale a pelo menos 2 m de superfícies metálicas.
- **RISCO DE CHOQUE ELÉCTRICO.** Nunca opere qualquer aparelho eléctrico quando estiver no seu spa ou quando o seu corpo esteja molhado. Nunca coloque qualquer aparelho eléctrico, tal como uma luz, telefone, rádio ou televisão a menos de 2m do spa.
- Durante a gravidez, a imersão em água quente pode causar danos ao feto. Limite a utilização a 10 minutos de cada vez.
- **PARA REDUZIR O RISCO DE FERIMENTOS:**
  - A. A água do spa não deve exceder os 40°C (104°F). A temperatura da água entre os 38°C (100°F) e os 40°C (104°F) é considerada segura para um adulto saudável. Recomendam-se temperaturas da água mais baixas para crianças jovens e quando a utilização do spa exceda os 10 minutos.
  - B. Já que as temperaturas da água têm um elevado potencial de causar danos ao feto durante os primeiros meses de gravidez, as mulheres grávidas ou possivelmente grávidas devem limitar a temperatura da água do spa a 38°C (100°F).
  - C. Antes de entrar no spa, o utilizador deve medir a temperatura da água com um termómetro preciso já que a tolerância do dispositivo regulador da temperatura da água varia.
  - D. A utilização de álcool, drogas ou medicação antes ou durante a utilização do spa pode conduzir a inconsciência com a possibilidade de afogamento.
  - E. As pessoas obesas e as pessoas com historial de doença cardíaca, tensão alta ou baixa, problemas do sistema circulatório ou diabetes devem consultar um médico antes de usarem o spa.
  - F. As pessoas que utilizem medicação devem consultar um médico antes de utilizar o spa já que alguma medicação pode provocar sonolência enquanto que outra medicação pode afectar a frequência cardíaca, pressão sanguínea e circulação.
- **PARA REDUZIR O RISCO DE FERIMENTOS:** Nunca verta água com uma temperatura superior a 40°C (104°F) directamente na piscina do spa.
- A utilização de álcool, drogas ou medicação podem aumentar grandemente o risco de hipertermia fatal. A hipertermia ocorre quando a temperatura interna do corpo alcança um nível que é vários graus acima da temperatura normal do corpo 37°C (98,6°F). Os sintomas de hipertermia incluem um aumento da temperatura interna do corpo, tonturas, letargia, sonolência e desmaios. Os efeitos da hipertermia incluem falha de percepção do calor, falha de reconhecer a necessidade de sair do spa ou banho quente; incapacidade de percepção de risco potencial, dano fetal em mulheres grávidas; capacidade física de sair do spa ou banho quente; e inconsciência resultando no perigo de afogamento.
- As instalações eléctricas devem seguir as normas do código eléctrico nacional, consulte um electricista qualificado caso tenha alguma questão.

## CONSULTE O SEU MÉDICO PARA OBTER RECOMENDAÇÕES.

### CUIDADO:

- O spa não deve ser posicionado ou deixado a temperaturas inferiores a 4°C (40°F).
- Não utilize o spa sozinho.
- As pessoas com doenças infecciosas não devem usar o spa.
- Não use o spa imediatamente após a realização de exercício extenuante.
- Entre e saia do spa sempre lentamente e com cuidado. As superfícies molhadas são escorregadias.
- Para evitar danos na bomba, o spa nunca deve ser operado a não ser que esteja cheio de água.
- Saia do spa imediatamente caso o utilizador se sinta desconfortável ou sonolento.
- Nunca adicione água aos químicos. Adicione sempre químicos à água para evitar gases fortes ou reacções violentas que possam resultar em pulverizações perigosas de químicos.
- Para informações relativas à limpeza, manutenção e eliminação da água, por favor consulte a secção "MANUTENÇÃO".
- Para informações relativas à instalação, agradecemos que consulte o parágrafo abaixo no manual.

### NOTA:

- Por favor examine o equipamento antes da utilização. Notifique a Bestway através do endereço de apoio a clientes indicado neste manual quanto a qualquer peça danificada ou em falta no momento da aquisição. Verifique se os componentes do equipamento representam os modelos que tinha previsto adquirir.
- Este produto não está previsto para utilização comercial.

### AVISO PARA A BOMBA DE AR ELÉCTRICA:

1. Desactive e desligue da tomada o aparelho da fonte de alimentação antes de realizar manutenção.
2. Caso o cabo de alimentação estiver danificado deve ser substituído pelo fabricante, os seus agentes de serviço ou pessoas qualificadas similares de forma a evitar o perigo.
3. As portas de enchimento e esvaziamento devem ser mantidas livres de detritos durante a utilização.
4. O produto deve ser armazenado num local seco.
5. O tempo de operação do motor não deve exceder os 20 minutos.

**CUIDADO:** PARA EVITAR O RISCO DE CHOQUE ELÉCTRICO, NÃO EXPONHA A ÁGUA OU CHUVA.

PARA UTILIZAÇÃO DOMÉSTICA APENAS.

## IMPORTANTE!

Para alcançar os 40°C (104°F), a duração de aquecimento necessária baseia-se na temperatura da água inicial e da temperatura ambiente. Os dados abaixo servem apenas como referência. Para apresentar a temperatura actual da água, opere o sistema de filtro durante pelo menos um minuto.

Temperatura Ambiente	Temperatura da Água	Definir Temperatura	Duração do Aquecimento
10°C(50°F)	10°C(50°F)	40°C(104°F)	18.5h
15°C(59°F)	15°C(59°F)	40°C(104°F)	15h
20°C(68°F)	20°C(68°F)	40°C(104°F)	11.5h
25°C(77°F)	25°C(77°F)	40°C(104°F)	8.5h
30°C(86°F)	30°C(86°F)	40°C(104°F)	5.5h

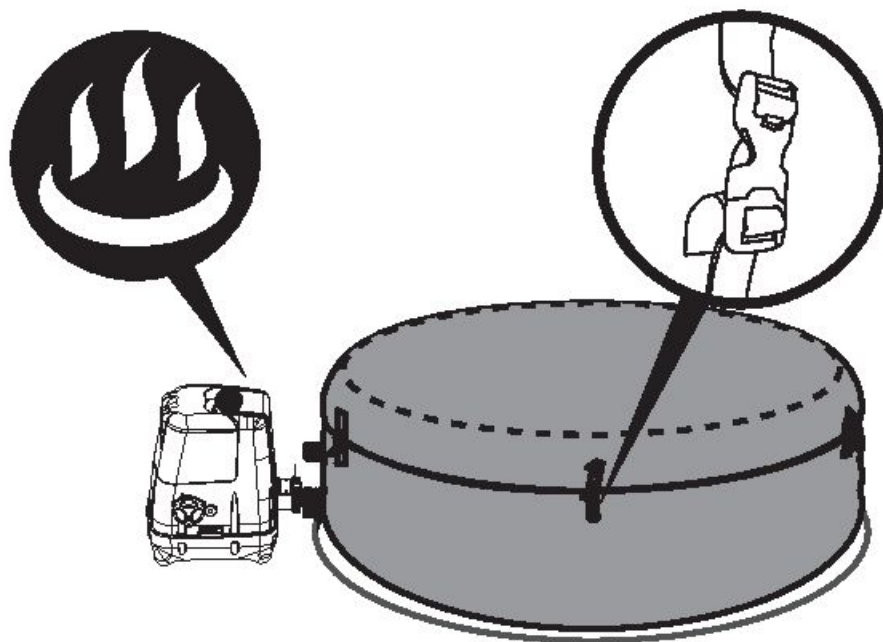

Certifique-se que protege o SPA com a cobertura sempre que a função de aquecimento estiver activa. Se não cobrir o SPA, a duração de aquecimento necessária irá aumentar.

Por favor não utilize o SPA quando a temperatura ambiente seja inferior a 4°C (39°F).

## GUARDE ESTAS INSTRUÇÕES

## ESPECIFICAÇÕES PARA O LAY-Z-SPA™ HAWAII HYDROJET PRO (#54138)

Capacidade:	4-6 Adultos	Soprador de Massagem Turbo:	800W	Bomba de Jacto:	1200W
Capacidade de Água:	795 L (210 gal)	Elemento de Aquecimento:	2.000W a 20°C	Fluxo de Água Real:	1.325 L/h (350 gal/h)
Tamanho Cheio:	1.80m x 1.80m x 71cm (71" x 71" x 28")	Bomba:	Bomba de Filtro e Circulação 50W	Classificação de Potência:	220-240V CA, 2.060W a 20°C
Peso Cheio:	953 kg (2.101 Lb)	Capacidades de Temperatura:	40°C (104°F)	Pressão de Funcionamento:	1.2PSI (0.08bar)
Taxa de Calor Aumentado:	Aproximadamente 1.5-2°C/h (3-4°F/h)	Bocais de Jacto:	8PCs	Sistema de Água Salgada:	20W

**NOTA:** A taxa de aquecimento acima é fornecida em referência a testes de laboratório com uma temperatura ambiente de 25°C (77°F) e superior.

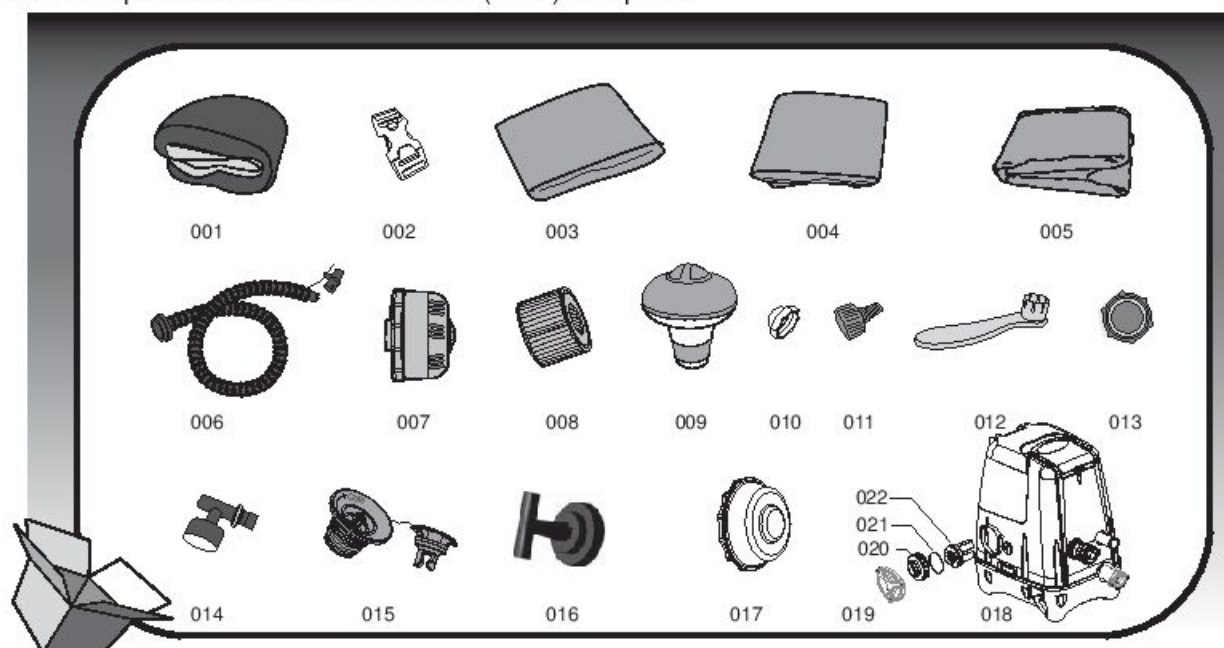

N.º da Peça	Código da Peça	Descrição	QTD
001	54138TASS16	Forro da piscina	1
002	F6414ASS16	Fivela	8
003	P5511GASS	Cobertura em Couro Artificial	1
004	54138GASS16	Cobertura Insulável	1
005	58371(H)S16	Tapete para Chão	1
006	P6930	Mangueira de Enchimento	1
007	P6653	Conjunto de Filtros	1
008	58323(VI)	Cartucho de Filtro	1
009	58210SA10	Flutuador Químico	1
010	P6575	Tampão (Para saída do filtro)	1
011	P6H565	Adaptador de Mangueira	1
012	F6H189	Chave inglesa (Para Válvula de Ar)	1
013	P6611	Adaptador A da Cobertura	1
014	P61199	Manômetro de Pressão	1
015	P6H971	Válvula de Enchimento	1
016	P61385	Chave inglesa (Para Sistema do Clorinador de Sal)	1
017	P61290	Tampão (Para Entrada do Jacto de Água)	1
018	P4H125ASS16	Bomba SPA	1
019	P61334	Tampa	1
020	P61386	Porca da Célula Electrolítica	1
021	P61388	O-RING da Célula Electrolítica	1
022	P61387	Célula Electrolítica	1



## ESPECIFICAÇÕES PARA O LAY-Z-SPA™ PALM SPRINGS HYDROJET (#54144)

Capacidade:	4-6 Adultos		Bomba de Jacto:	1200W	
Capacidade de Água:	795 L (210 gal)	Elemento de Aquecimento:	2.000W a 20°C	Fluxo de Água Real:	1.325 L/h (350 gal/h)
Tamanho Cheio:	1.96m x 71cm (77" x 28")	Bomba:	Bomba de Filtro e Circulação 50W	Classificação de Potência:	220-240V AC, 2060W a 20°C
Peso Cheio:	1.065 kg (2.348 Lb)	Capacidades de Temperatura:	40°C (104°F)	Pressão de Funcionamento:	1,2PSI (0,08bar)
Taxa de Calor Aumentado:	Aproximadamente 1,5-2°C/h (3-4°F/h)	Bocais de Jacto:	8PCs	Bomba de Ar CA:	110W
				Sistema de Água Salgada:	20W

**NOTA:** A taxa de aquecimento acima é fornecida em referência a testes de laboratório com uma temperatura ambiente de 25º (77ºF) e superior.

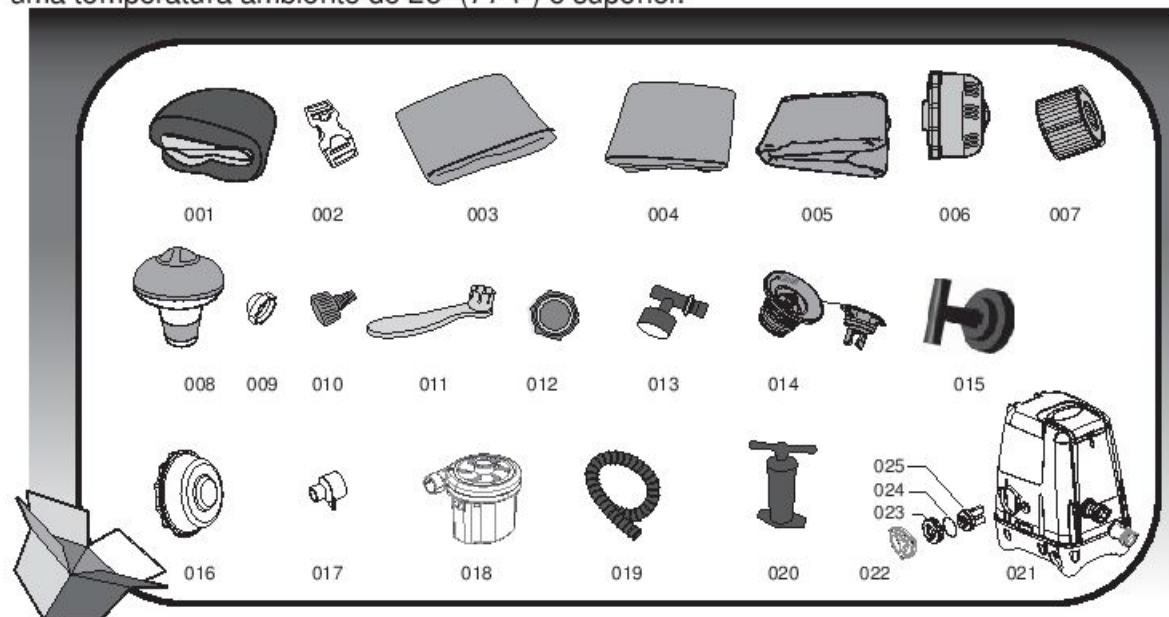

N.º da Peça	Código da Peça	Descrição	QTD
001	54144TASS16	Forro da piscina	1
002	F6414	Fivela	6
003	P5532GASS16	Cobertura em Couro Artificial	1
004	54144GASS16	Cobertura Insuflável	1
005	58321(H)S16	Tapete para Chão	1
006	P6653	Conjunto de Filtros	1
007	58323(VI)	Cartucho de Filtro	1
008	58210SA10	Flutuador Químico	1
009	P6575	Tampão	1
010	P6H565	Adaptador de Mangueira	1
011	F6H189	Chave inglesa (Para Válvula de Ar)	1
012	P6611	Adaptador A da Cobertura	1
013	P61199	Manômetro de Pressão	1
014	P6H971	Válvula de Enchimento	1
015	P61385	Chave inglesa (Para Sistema do Clorinador de Sal)	1
016	P61290	Tampão (Para Entrada do Jacto de Água)	1
017	P61330	Adaptador de Mangueira da Bomba de Ar CA	1
018	P61329	Bomba de Ar CA	1
019	P61327	Mangueira de Enchimento	1
020	P61326	Bomba Manual	1
021	P4H125ASS16	Bomba SPA	1
022	P61334	Tampa	1
023	P61386	Porca da Célula Electrolítica	1
024	P61388	O-RING da Célula Electrolítica	1
025	P61387	Célula Electrolítica	1

# Teste da Bomba

## Teste PRCD

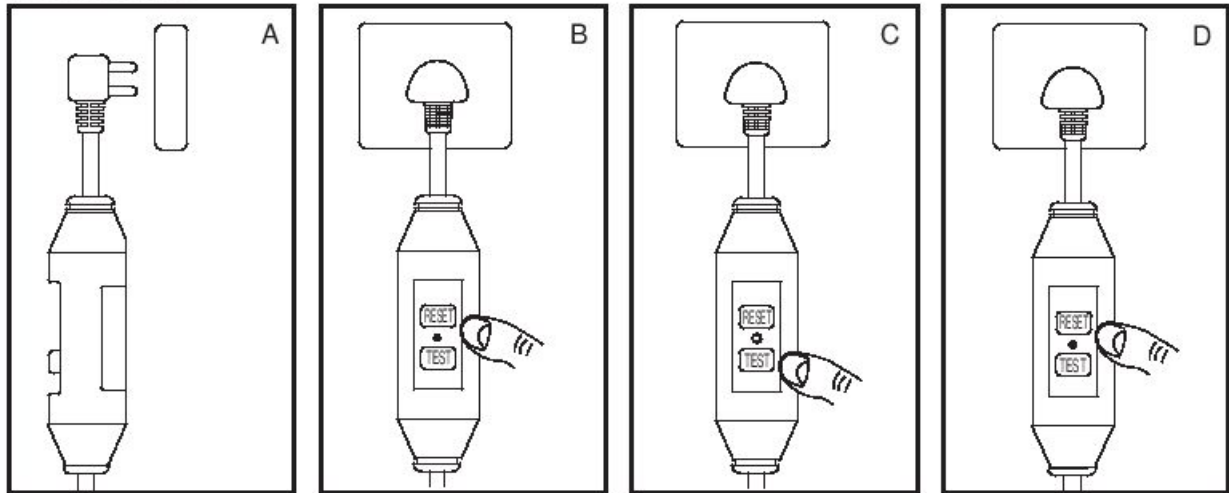

**NOTA:** Os desenhos servem apenas para fins ilustrativos. Pode não ilustrar o produto real. Não está à escala.

1. Insira a ficha.
2. Pressione o botão "RESET", a luz indicadora passa a verde.
3. Pressione o botão "TEST", a luz indicadora desliga-se.
4. Pressione o botão "RESET", a luz indicadora passa a verde.
5. Pressione o botão "Ligar/Desligar" durante 2 segundos, a sua bomba está pronta a utilizar.



**ATENÇÃO:** A tomada PRCD deve ser testada antes da utilização para evitar o risco de choque eléctrico.

**ATENÇÃO:** Antes de inserir a ficha na tomada eléctrica, certifique-se que a frequência de corrente da tomada eléctrica se adequa à bomba.

**ATENÇÃO:** Não utilize a bomba caso este teste falhe e contacte o seu Serviço de Pós-Vendas.

## MÓDULO

**ATENÇÃO:** O local seleccionado deve ser capaz de suportar a carga esperada.

**ATENÇÃO:** Um sistema de drenagem adequado deve ser fornecido para lidar com o transbordamento d'água para instalações interiores e exteriores.

**NOTA:** Só a Hydro-Jet Pro SPA possui o Botão do Sistema Lay-Z-Massage. Quando encher, irá notar que o ar é expelido da área onde a mangueira de ar se liga à bomba, isto é normal e evita danos devido a enchimento excessivo.

**NOTA:** Não utilize um compressor de ar para encher a piscina.

**NOTA:** O tempo de enchimento serve apenas para referência.

**NOTA:** O manómetro de pressão serve apenas para fins de enchimento, e o valor apresentado pelo manómetro de pressão serve apenas como referência. Este não deve ser utilizado como um instrumento de precisão.

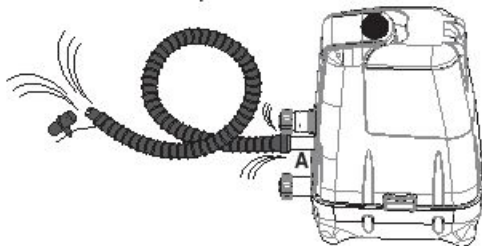

26



S-S-003587

# MONTAGEM PARA O HAWAII HYDROJET PRO (#54138)

1.

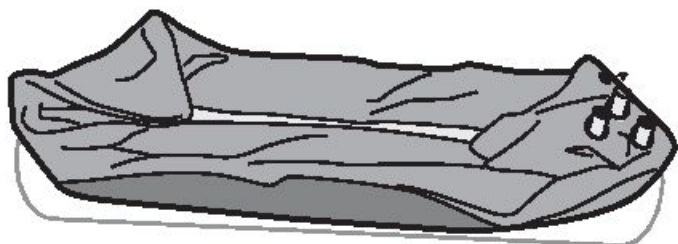

2.

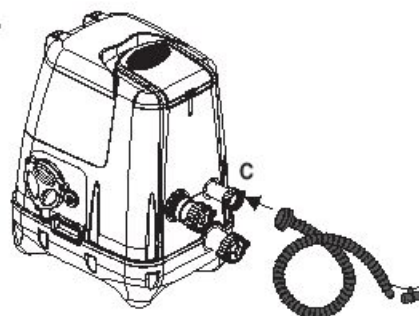

3.

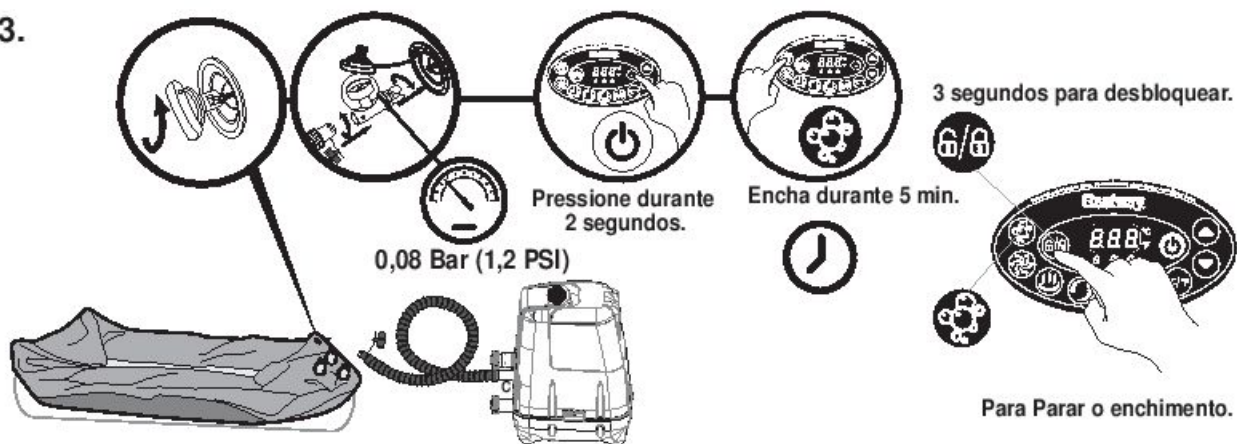

4.



5.

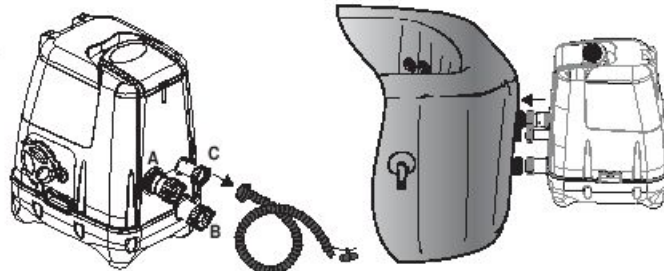

6.

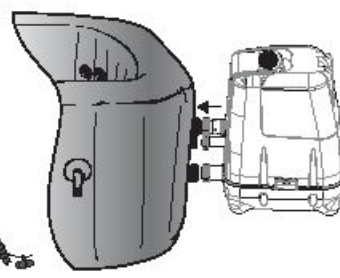

7.

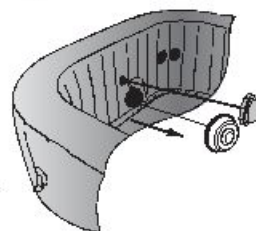

8.

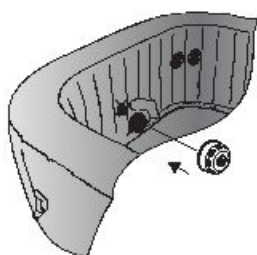

9.

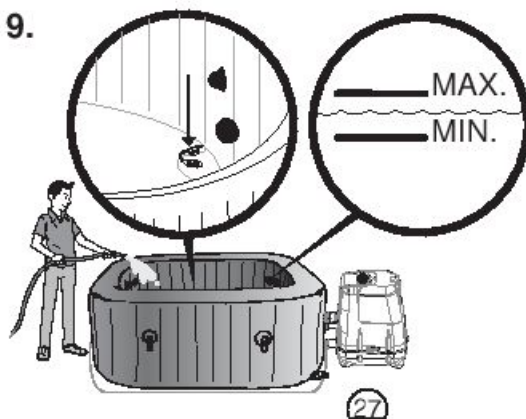

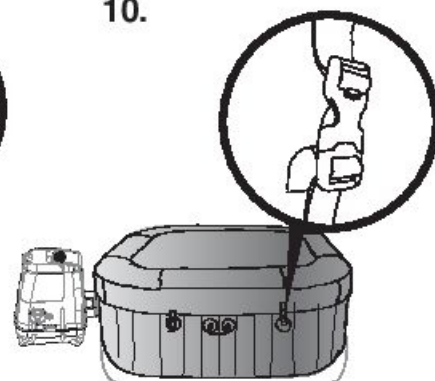

10.



S-S-003587

# MONTAGEM PARA O PALM SPRINGS HYDROJET (#54144)

1.  2. 

Encha previamente durante 7 min.

Nota: O tempo de operação do motor não deve exceder os 20 minutos.

3. Continue a encher a piscina de Spa com a bomba manual.

0,08 Bar (1,2 PSI) 

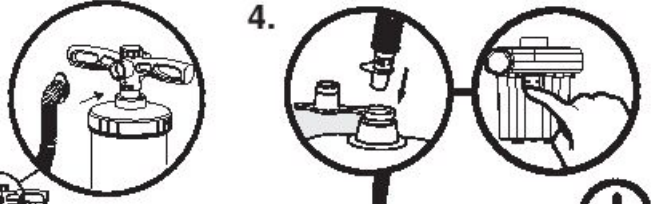
4. 

Encha durante 3 min.

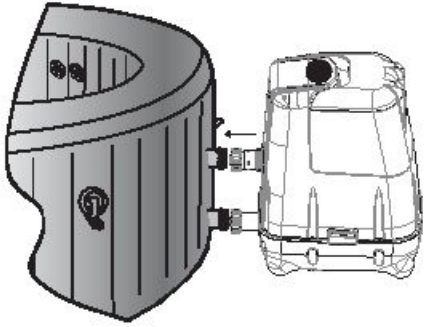
5. 

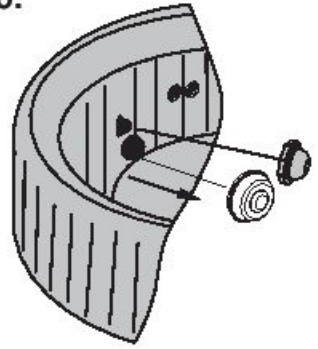
6. 

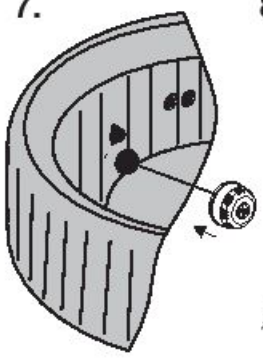
7. 

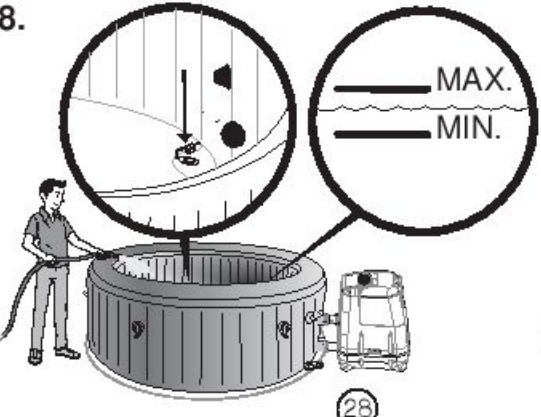
8. 

9. 

S-S-003587

# FUNCIONAMENTO

1.

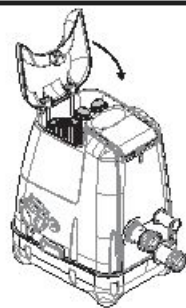
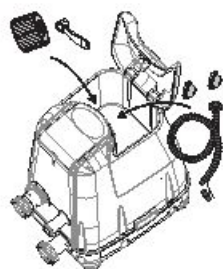

2.

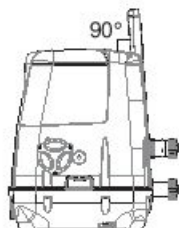
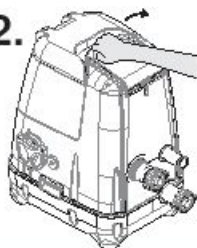

## 3. Ajuste do Bocal de Jacto

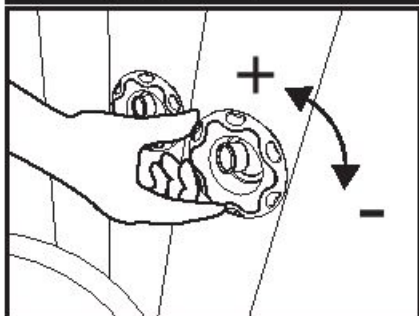
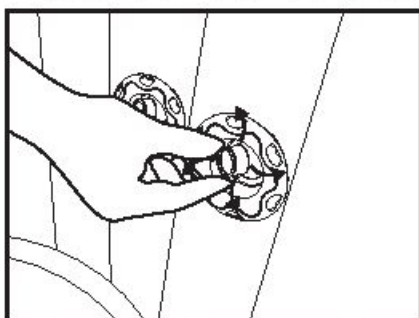

## 5. Reposição do Aquecimento

Quando utilizar o Lay-Z-Spa pela primeira vez, ou depois de um longo período de inatividade, certifique-se que pressiona o botão de reset na bomba utilizando um objecto pequeno e fino.

### BOTÃO DE REPOSIÇÃO

#### INSTRUÇÕES DE UTILIZAÇÃO IMPORTANTES

Caso a temperatura do painel de controlo (ou a temperatura da água) não se tenha alterado 4-5 horas depois da activação do sistema de aquecimento, utilize um objecto fino para pressionar o BOTÃO DE RESET e reinicie o sistema de aquecimento.

**IMPORTANTE:** O Sistema de Aquecimento não funcionará caso a temperatura exterior seja superior a 40°C (104 °F) ou se o Lay-Z-Spa estiver sob luz solar directa. Nestas condições, por favor aguarde até um período do dia mais fresco antes de pressionar o BOTÃO REPOSIÇÃO com um objecto fino e reinicie o Sistema de aquecimento. Esta operação deve ser repetida sempre que a bomba esteja nas condições acima.

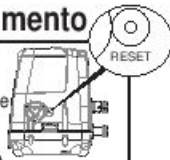

## 4. Instruções sobre o Sistema de Clorinador a Sal

**NOTA:** Para utilizar o Sistema de Clorinador a Sal, por favor adicione sal na água seguindo os passos abaixo.

- (1). Ligue o Sistema Hydrojet para começar a circulação da água.
- (2). Mantenha o Sistema de Clorinador a Sal desligado.
- (3). Adicione 4,4 lbs / 2 kg de sal na piscina de SPA gradualmente, utilize apenas sal cloreto de sódio (NaCl) que seja pelo menos 99,9% puro ou pastilhas de sal para condicionamento da água (a forma comprimida de sal evaporado - irão demorar mais tempo a dissolver).
- (4). Quando todo o sal esteja dissolvido, ligue o Sistema Clorinador a Sal e defina a duração de funcionamento (consulte as instruções do Sistema Clorinador a Sal).

**NOTA:** Prenda a cobertura do spa durante o processo de Clorinação de Sal.

### **E11** Adicione Sal caso o nível de sal esteja demasiado baixo

Caso não seja adicionado sal suficiente, o painel apresenta um código de erro "E11".

- (1). Desligue o spa e depois volte a ligar.
- (2). Ligue o Sistema Hydrojet.
- (3). Adicione gradualmente e dissolva 1,1 lbs/0,5 kg de sal.
- (4). Inicie o Sistema Clorinador de Sal.
- (5). Caso se mantenha o Código "E11", siga os passos acima até que o código de erro "E11" desapareça.

### **E10** Remova Sal caso o nível de sal seja demasiado elevado

Caso seja adicionado sal a mais, o painel apresenta um código de erro "E10".

- (1). Desligue o spa.
- (2). Drene e volte a encher cerca de 20% de água.
- (3). Inicie o Sistema Clorinador de Sal.
- (4). Caso o código "E10" se mantenha, siga os passos acima até que o alarme "E10" desapareça.

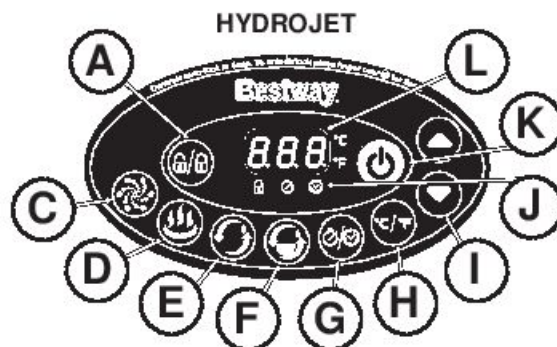

**A** Botão Bloquear/Desbloquear  
A bomba possui um bloqueio automático de 5-minutos. Para bloquear ou desbloquear a bomba, coloque um dedo no botão de bloquear/desbloquear durante 3 segundos.

**B** Botão do Sistem Lay-Z-Massage (Para Hydro-Jet Pro)  
Utilize este botão para activar o sistema de massagem, que tem uma função de auto-desactivação de 30-minutos. A luz localizada acima do Botão do Sistema Lay-Z-Massage fica vermelha quando está activa.

**IMPORTANTE:** Não utilize o sistema Lay-Z-Massage quando a cobertura estiver aplicada. O ar pode-se acumular no interior do spa e causar danos irreparáveis na cobertura bem como ferimentos físicos.

**C** Botão do Sistema HydroJet  
Este botão liga e desliga a bomba de água. A luz acima do botão do sistema hydroJet apresenta-se vermelha quando activada.  
**Nota:** O sistema irá desligar-se automaticamente após 1 hora.  
**Nota:** Não opere o Sistema HydroJet a seco.

**D** Botão de Aquecimento  
Utilize este botão para activar o sistema de aquecimento. Quando a luz localizada acima do botão de aquecimento estiver vermelha, significa que o sistema de aquecimento está activo. Quando a luz estiver verde, significa que a água está na temperatura definida e o sistema de aquecimento está em repouso.  
**Nota:** Caso o sistema de aquecimento seja activado, o sistema de filtragem arranca automaticamente.  
**Nota:** Depois de desligar o sistema de aquecimento, o sistema de filtragem continuará a funcionar.  
**Nota:** O sistema Lay-Z-Massage irá desligar automaticamente quando o aquecedor for activado.

**E** Botão do Filtro de Água  
Este botão liga e desliga a bomba do filtro. A luz localizada acima do Botão do Filtro de Água fica vermelha quando está activa.  
**Nota:** A função de tratamento de água dura integrada funciona automaticamente.

**F** Botão do Sistema Clorinador a Sal  
Utilize este botão para ligar o Sistema Clorinador a Sal e definir a duração de funcionamento. Pode definir a duração de funcionamento entre 3 horas a 5 horas e 8 horas pressionando o Botão do Sistema Clorinador a Sal. Depois de definir a duração de funcionamento, o Sistema Clorinador a Sal arranca automaticamente.  
**Nota:** Não pressione nenhum dos botões no painel e fixe a cobertura do SPA durante o progresso da cloração. Pode reajustar a duração de funcionamento pressionando o Botão do Sistema Clorinador a Sal.  
**Nota:** Teste a água regularmente e certifique-se que o nível de cloro livre está entre 2-4 ppm.

**G** INSTRUÇÕES PARA Botão de Temporização de Economia de Energia

Esta é uma função recém adicionada, concebida para ajudar a evitar desperdiçar energia definindo o tempo e duração do ciclo de aquecimento para o spa. Desta forma, pode desfrutar do seu spa a qualquer momento que deseje, sem ter de deixar o aquecedor sempre ligado.

**PASSO 1: Defina a duração do aquecimento**  
1. Pressione o botão da unidade o LED começa a piscar.  
2. Pressione o botão ou botão para ajustar a duração do aquecimento (De 1-48 horas).  
3. Pressione o botão novamente para confirmar a duração do aquecimento.  
**PASSO 2: Defina o número de horas A PARTIR DE AGORA quando o aquecedor deve ser activado**  
1. Depois de definir a duração do aquecimento, o LED começa a piscar.  
2. Pressione o botão ou para ajustar as horas até o momento de activação (De 1-24 horas).  
3. Pressione o botão novamente ou basta não tocar em nada durante 10 segundos para confirma a definição. O LED irá ficar ligado fixo e a contagem decrescente para a activação do aquecedor será iniciada.  
**Para modificar as definições do temporizador:** Pressione o botão e use o botão ou para ajustar.

**Cancelar a definição:** Pressione o botão durante 2 segundos.  
**Nota:** Depois da definição, o ecrã pisca a temperatura actual e o tempo alternativamente.  
**Nota:** O ajuste do temporizador (quantidade de tempo com o aquecedor LIGADO) pode ser definido entre 0 a 48 horas; Ajuste do tempo de reserva (o número de horas A PARTIR DE AGORA quando o aquecedor começará a funcionar) pode ser definido entre 0 a 24 horas. Caso o temporizador seja definido para 0 horas, isso significa que a função do temporizador não está definida.  
Nota que o temporizador é de utilização única - o utilizador define a duração do ciclo de aquecimento e quantas horas a partir de agora o ciclo de aquecimento é iniciado. O temporizador NAO repete até ser reiniciado.

**H** Alternar entre Celsius/Fahrenheit  
A temperatura pode ser exibida quer em Celsius, quer em Fahrenheit.

**I** Botões de Ajuste da Temperatura  
Se pressionar os botões de Aumento ou Diminuição da Temperatura o LED irá piscar. Enquanto estiver a piscar, pode ajustar a configuração de temperatura pretendida. Se pressionar estes botões durante algum tempo, os valores irão aumentar ou diminuir rapidamente. A nova configuração da temperatura pretendida irá permanecer no ecrã LED durante 3 segundos para confirmar o novo valor.  
**Nota:** A temperatura padrão é de 35°C (95°F).  
**Nota:** O ajuste da temperatura varia entre 20°C (68°F) e 40°C (104°F).

**J** LED do Temporizador de Poupança de Energia  
Quando a luz piscar, significa que a função do Temporizador de Poupança de Energia está a ser configurada. Quando a luz estiver acesa, significa que a função do Temporizador de Poupança de Energia está configurada.

**K** Botão Ligar/Desligar  
Pressione este botão durante 2 segundos para activar os botões do painel de controlo, e a luz ficará verde. Pressione este botão durante 2 segundos para desligar todas as funções activas no momento.

**L** Ecrã LED  
Uma vez ligado, o LED apresenta automaticamente a temperatura actual da água.  
Após 72 horas de funcionamento, a bomba irá hibernar e a palavra "Fim" irá piscar, juntamente com a temperatura actual da água. Quando a bomba está em hibernação, as funções de aquecimento e de filtração de água estão desactivadas. Para reactivar a bomba, pressione o botão bloquear/desbloquear durante 3 segundos.

**NOTA:** A taxa de aquecimento da água pode sofrer alterações nas condições mencionadas abaixo:

· Quando a temperatura exterior for inferior a 15°C (59°F).

· Se a cobertura não estiver posicionada quando a função de aquecimento for activada.

**NOTA:** Para apresentar a temperatura actual da água, opere o sistema de filtro durante pelo menos um minuto. A temperatura da água, quando medida por um termómetro externo, pode variar relativamente à temperatura apresentada no painel do spa devido à divergência entre os locais do SPA onde a medição é realizada.

## Alarmes

	Causas	Motivos	Soluções
	Os sensores de fluxo de água funcionam sem necessidade de pressionar o botão do filtro ou do aquecimento.	<ol style="list-style-type: none"> <li>1. As bandeiras dos sensores de fluxo de água não recuaram para a posição correcta.</li> <li>2. Os sensores de fluxo de água estão avariados.</li> </ol>	<ol style="list-style-type: none"> <li>1. Desligue a bomba, bata no lado da bomba firmemente (mas não de forma violenta), e volte a ligá-la.</li> <li>2. Contacte o seu Centro de Serviço Pós-Vendas Bestway local para obter instruções.</li> </ol>
	Depois de começar ou durante as funções de filtragem e/ou aquecimento, os sensores de fluxo de água não detectam o fluxo de água.	<ol style="list-style-type: none"> <li>1. Esqueceu-se de remover as 2 coberturas dos tampões do interior da piscina.</li> <li>2. Os cartuchos de filtro estão sujos.</li> <li>3. Active o sistema de filtração ou de calor e coloque a mão em frente do tubo de saída no interior da piscina, para verificar se consegue sentir a água a fluir.               <ol style="list-style-type: none"> <li>a. Caso não haja fluxo de água, significa que a bomba de água está avariada.</li> <li>b. Se a água fluir mas o alarme  surgir, significa que os sensores de fluxo de água estão avariados.</li> </ol> </li> </ol>	<ol style="list-style-type: none"> <li>1. Remova as duas coberturas dos tampões antes de iniciar o sistema de aquecimento. Consulte a secção Montagem no Manual do Utilizador.</li> <li>2. Remova o conjunto de filtro do interior da piscina e pressione o botão do filtro ou do aquecimento. Se não surgir nenhum alarme, limpe ou troque os cartuchos do filtro e instale novamente o conjunto de filtro no interior da piscina.</li> <li>3. Contacte o seu Centro de Serviço Pós-Vendas Bestway local para obter instruções.</li> </ol>
	O termómetro da bomba indica que a temperatura da água é inferior a 4°C (40°F).	<ol style="list-style-type: none"> <li>1. A temperatura da água é inferior a 4°C (40°F).</li> <li>2. Se a temperatura da água for superior a 7°C (44,6°F), significa que o termómetro da bomba está avariado.</li> </ol>	<ol style="list-style-type: none"> <li>1. O spa não foi concebido para funcionar com água a temperaturas inferiores a 4°C (40°F). Desligue a bomba e reinicie apenas quando a temperatura da água alcançar os 6°C (43°F).</li> <li>2. Contacte o seu Centro de Serviço Pós-Vendas Bestway local para obter instruções.</li> </ol>
	O termómetro da bomba indica que a temperatura da água é superior a 50°C (122°F).	<ol style="list-style-type: none"> <li>1. A temperatura da água é superior a 50°C (122°F).</li> <li>2. Se a temperatura da água for inferior a 45°C (113°F), significa que o termómetro da bomba está avariado.</li> </ol>	<ol style="list-style-type: none"> <li>1. O spa não foi concebido para funcionar com água a temperaturas superiores a 40°C (104°F). Desligue a bomba e reinicie apenas quando a temperatura da água alcançar os 38°C (100°F) ou inferior.</li> </ol> <p><b>IMPORTANTE: Antes de reiniciar a bomba, pressione o botão de reposição da bomba.</b></p> <ol style="list-style-type: none"> <li>2. Contacte o seu Centro de Serviço Pós-Vendas Bestway local para obter instruções.</li> </ol>
	As ligações do termómetro da bomba estão com problemas.	<ol style="list-style-type: none"> <li>1. Os conectores do termómetro da bomba não estão a funcionar devidamente.</li> <li>2. O termómetro da bomba está avariado.</li> </ol>	Contacte o seu Centro de Serviço Pós-Vendas Bestway local para obter instruções.
	O disjuntor térmico de reposição manual tem um problema.	O disjuntor térmico de reposição manual foi activado.	<ol style="list-style-type: none"> <li>1. Desligue a bomba e pressione o botão de reposição, depois volte a ligar a bomba.</li> <li>2. Caso o alarme ainda permaneça, verifique a secção do BOTÃO REPOSIÇÃO no manual.</li> <li>3. Contacte o seu ponto de Serviço Pós-Vendas Bestway local para obter instruções.</li> </ol>
	104°C (219°F) Falha de fusível.	O fusível está desligado.	Contacte o seu Centro de Serviço Pós-Vendas Bestway local para obter instruções.
	Alarme de nível de sal elevado.	Foi adicionado demasiado sal ou evaporou demasiada água.	<ol style="list-style-type: none"> <li>1. Siga as instruções na secção de funcionamento para remover o sal.</li> <li>2. Contacte o seu Centro de Serviço Pós-Vendas Bestway local para obter instruções.</li> </ol>
	Alarme de nível de sal reduzido.	Não existe sal suficiente para a higienização.	<ol style="list-style-type: none"> <li>1. Siga as instruções na secção de funcionamento para adicionar sal à água.</li> <li>2. Contacte o seu Centro de Serviço Pós-Vendas Bestway local para obter instruções.</li> </ol>
	Fuga de água no interior da bomba.	O Sistema detectou alguma fuga de água no interior da bomba.	Contacte o seu Centro de Serviço Pós-Vendas Bestway local para obter instruções.

# MANUTENÇÃO

**CUIDADO: DEVE CERTIFICAR-SE QUE A BOMBA ESTÁ DESLIGADA ANTES DE INICIAR A MANUTENÇÃO DO SPA.**

## Manutenção do Cartucho de Filtro

**NOTA:** Para garantir que a água do seu spa permanece limpa, verifique e limpe os seus cartuchos de filtro todos os dias - siga os passos seguintes.

### Conjunto de Filtro



### Cartucho de Filtro

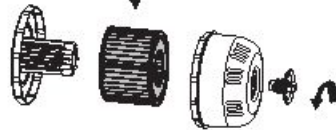

**NOTA:** Recomendamos que substitua os seus cartuchos de filtro todas as semanas. Se os cartuchos de filtro permanecerem sujos e descolorados, devem ser substituídos.

## Manutenção da Água

Para manter a água do seu SPA limpa, é necessário um equilíbrio químico. A simples limpeza do cartucho de filtro não é suficiente para esta finalidade. Por favor consulte qualquer uma das recomendações seguintes:



1. Utilize o Sistema Clorinador a Sal integrado regularmente. A água salgada passa através da célula electrolítica do clorinador para produzir cloro, o qual é dissolvido instantaneamente na água. O cloro começa imediatamente a destruir bactérias, algas e oxida outros materiais orgânicos.

Na primeira utilização, sugerimos que defina o tempo de funcionamento para 8 horas com água fresca, e utilize uma tira de teste para se certificar que o Cloro Livre está entre 2-4ppm. Aumente o tempo de funcionamento caso a temperatura da água esteja elevada ou o SPA esteja descoberto, utilize o Sistema Clorinador a cada 24 horas caso o SPA esteja a ser utilizado, o tempo de funcionamento depende dos resultados dos testes e da frequência de utilização do SPA.

**NOTA:** Teste a concentração de Cloro Livre duas vezes por dia quando utilizar o Sistema Clorinador pela primeira vez. Quando a concentração de Cloro Livre se tornar estável, teste uma vez por semana para se certificar que o Cloro Livre está entre 2-4 ppm.

**NOTA:** Não utilize o SPA quando a concentração de Cloro Livre for superior a 4 ppm.

2. Utilize químicos de piscina para manter a química da água-distribua pastilhas de cloro ou de bromo (não utilize grânulos) com o flutuador químico.

## Utilizar pastilhas químicas

(Referência: Ácido tricloro isocianúrico 3-6g)



## Utilizar líquidos químicos

(Consulte as instruções dos químicos líquidos adquiridos)



A água deve ser substituída a cada 3 dias ou mais, com uma manutenção química adequada. A qualidade da água é influenciada pela frequência de utilização, pelas pessoas que utilizam o spa e pela manutenção geral.

**NOTA:** Recomendamos que tome um banho antes de utilizar o seu Lay-Z-Spa. Os produtos cosméticos, loções e outros resíduos presentes na pele podem degradar rapidamente a qualidade da água.

**NOTA:** Retire o flutuador químico do spa quando este estiver em utilização.

**IMPORTANTE:** Após efectuar a manutenção química e antes de utilizar o spa, utilize um kit de teste (não incluído) para testar a química da água. Recomendamos que mantenha a sua água de acordo com a tabela seguinte.

pH	Alcalinidade Total	Cloro Livre
7.4-7.6	80-120 ppm	2-4 ppm

**NOTA:** Os danos resultantes de desequilíbrio químico não são abrangidos pela garantia. Os químicos da piscina são potencialmente tóxicos e devem ser manuseados com cuidado. Os vapores químicos e a rotulagem e armazenamento incorrectos de recipientes químicos acarretam riscos graves para a saúde. Por favor consulte o seu retalhista local de abastecimento de piscinas para mais informações acerca da manutenção química. Preste especial atenção às instruções do fabricante do químico. Os danos no spa resultantes da utilização indevida de químicos e manutenção negligente da água do spa não são abrangidos pela garantia.

## Ajuste da Válvula de Ar

Em caso de fuga de ar, verifique primeiro a válvula de ar. Recorrendo à água ensaboada, cubra a válvula de ar para verificar se há fuga de ar, se houver, utilize a chave fornecida para apertar a válvula de ar, seguindo os seguintes passos:

• Com uma mão, segure a parte de trás da válvula de ar a partir da parte interior da parede do spa, e rode a chave no sentido dos ponteiros do relógio.

## NOTA:

1. Não aperte em demasia.
2. Verifique sempre a válvula de ar cuidadosamente antes de a utilizar.
3. Não ajuste o conector da válvula de ar quando o spa estiver em utilização.

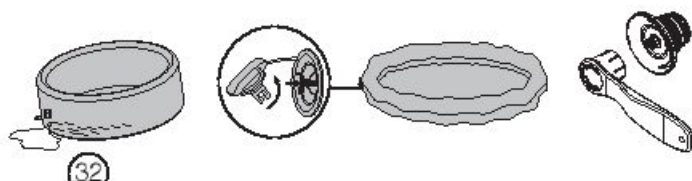

S-S-003587



### Manutenção do Bocal de Jacto

1. Rode até ouvir um clique, e puxe para fora o Bocal de Jacto para limpar os detritos.
2. Insira e rode no sentido dos ponteiros do relógio para o recolocar.

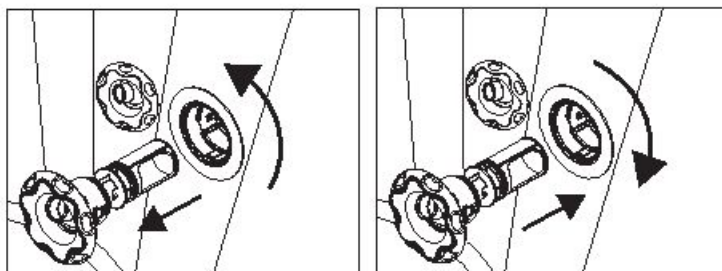

### Manutenção do Sistema Clorinador a Sal

1.

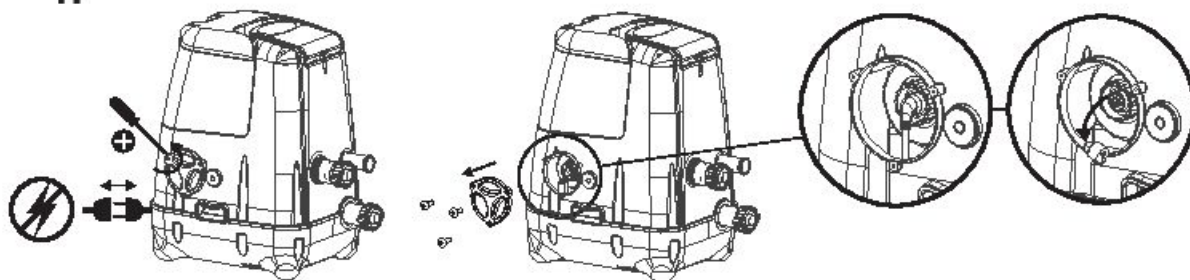

2.

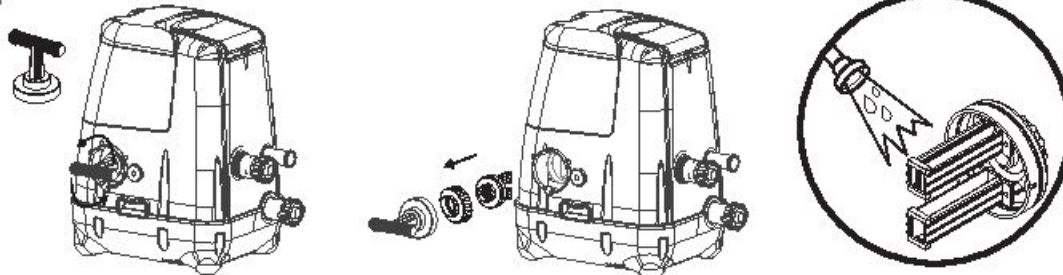

3.

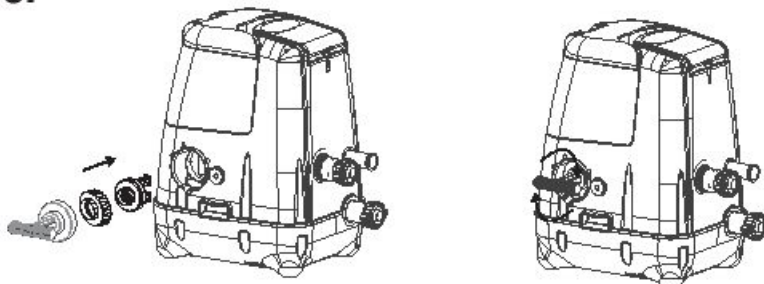

4.

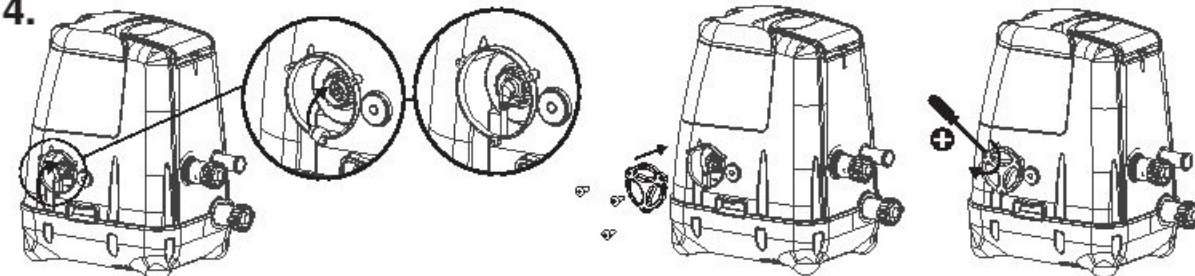

**NOTA:** Se restarem depósitos após a lavagem, coloque a célula electrolítica num contentor, adicione vinagre de cozinha no contentor para embeber a placa de titânio durante 4 horas, e depois lave novamente. Repita a operação se necessário.

### Drenagem do Spa

**NOTA:** Os desenhos servem apenas para fins ilustrativos. Pode não ilustrar o produto real. Não está à escala.

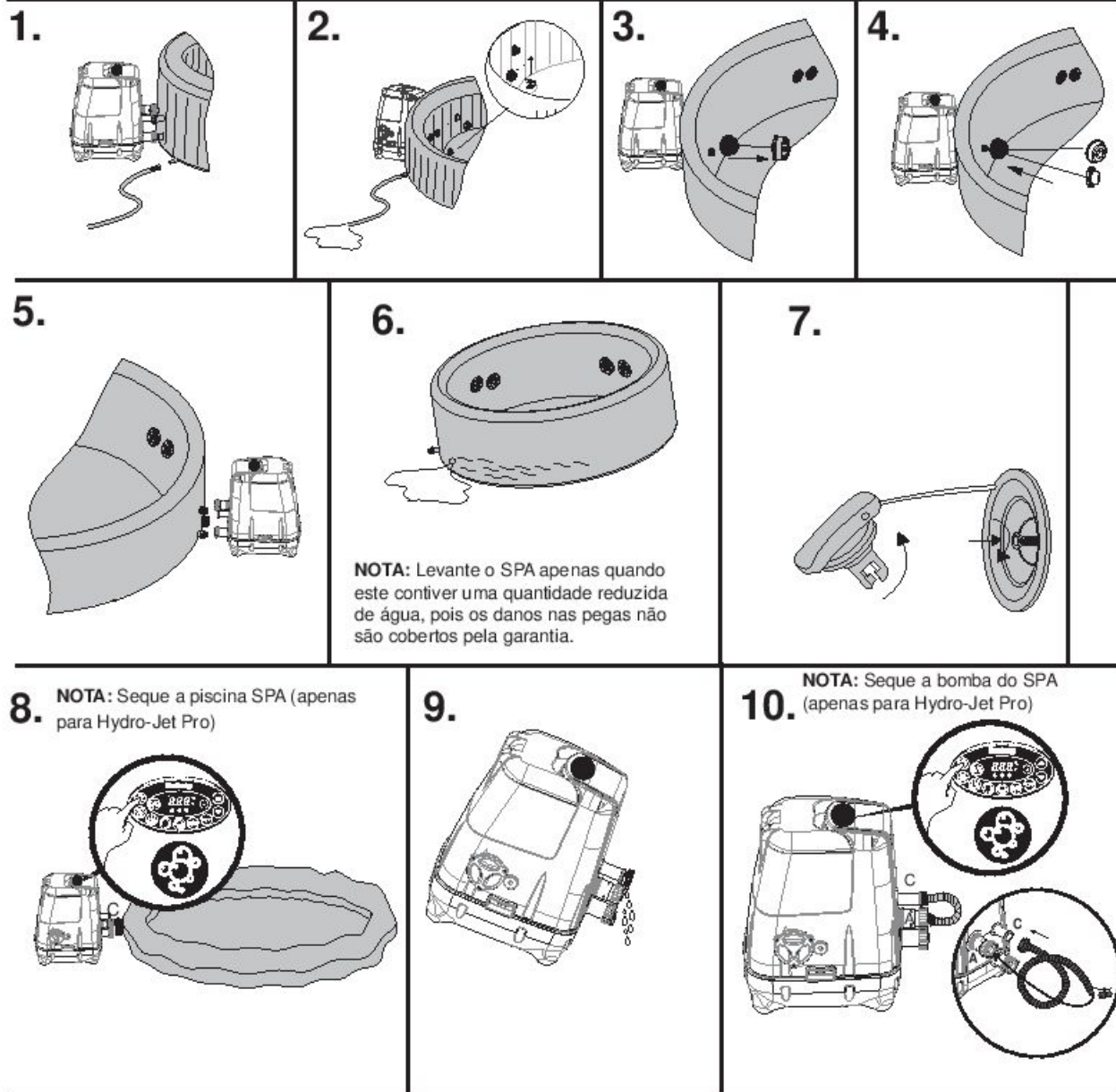

1.



2.

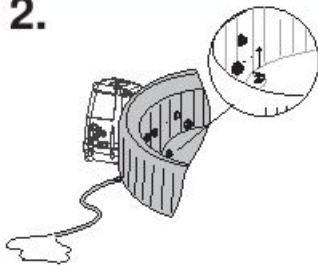

3.

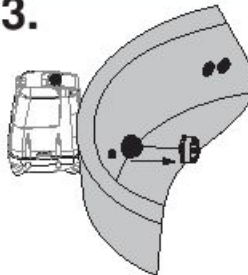

4.

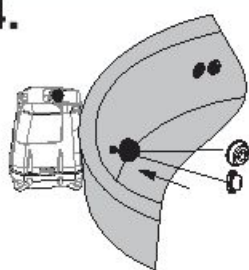

5.

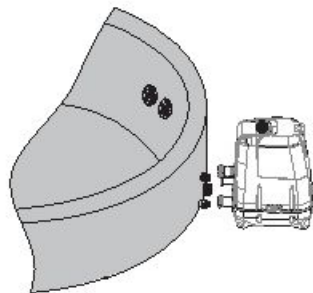

6.

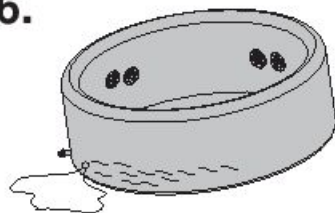

**NOTA:** Levante o SPA apenas quando este contiver uma quantidade reduzida de água, pois os danos nas pegas não são cobertos pela garantia.

7.

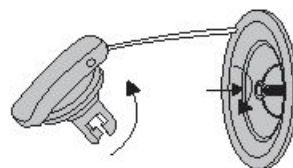

8.

**NOTA:** Seque a piscina SPA (apenas para Hydro-Jet Pro)

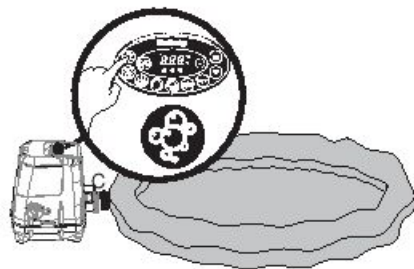

9.



10.

**NOTA:** Seque a bomba do SPA (apenas para Hydro-Jet Pro)

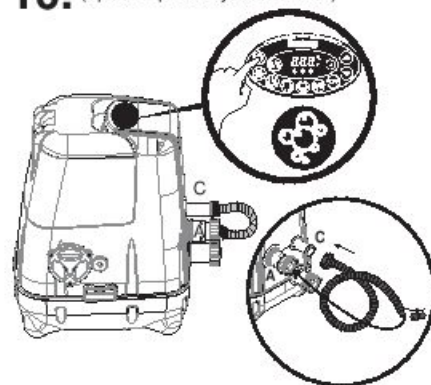

## Limpeza do spa

Os resíduos de detergentes e sólidos dissolvidos provenientes de fatos de banho e químicos podem acumular-se nas paredes do spa. Utilize sabão e água para limpar as paredes e enxágue cuidadosamente.

**NOTA:** NÃO utilize escovas duras ou produtos abrasivos.

## Reparação do Spa

### Para a cobertura insuflável do Spa

Se o spa estiver rasgado ou furado, utilize o remendo de reparação fornecido.

1. Limpe a área a ser reparada.
2. Descole cuidadosamente o remendo.
3. Pressione o remendo sobre a área a ser reparada.
4. Aguarde 30 minutos antes de encher.

### Para o forro do Spa

Se o spa estiver rasgado ou furado, utilize o remendo de reparação de PVC fornecido e cola (não incluída), e siga os seguintes passos:

1. Limpe e seque a área a ser reparada.
2. Corte o remendo de PVC fornecido ao tamanho adequado.
3. Utilize cola (não incluída) para revestir um dos lados do remendo que acabou de cortar. Certifique-se que a cola está distribuída de forma uniforme.
4. Aguarde 30 segundos e depois cole o remendo que cortou sobre a área danificada.
5. Alise qualquer bolha de ar que possa ter ficado aprisionada por baixo e pressione firmemente durante dois minutos.
6. Aguarde 30 minutos antes de encher.
7. O produto está novamente pronto a usar. Repita este processo caso ocorram novas fugas.

## Armazenamento do Lay-Z-Spa

Antes do armazenamento, certifique-se que o spa e a bomba estão completamente secos. Isto é fundamental para prolongar a vida do spa. Recomendamos que utilize a bomba para secar o spa, a bomba e os tubos. Remova os conjuntos de filtro e elimine os cartuchos de filtro usados. Volte a prender as duas coberturas dos tampões nas válvulas de entrada e saída do spa. Recomenda-se que armazene o spa na sua embalagem original e num local quente e seco.

**NOTA:** O plástico torna-se frágil e susceptível a quebras quando exposto a temperaturas abaixo de zero. O frio pode danificar gravemente o spa. Uma protecção de Inverno inapropriada do seu spa pode invalidar a sua garantia.

**Eliminação** Significado do símbolo do caixote de lixo traçado: Não elimine aparelhos eléctricos como resíduos municipais indiferenciados, utilize instalações de recolha diferenciada. Contacte o seu governo local para obter informações referentes aos sistemas de recolha disponíveis. Se os aparelhos eléctricos forem eliminados em aterros ou lixeiras, substâncias perigosas podem vaziar para os lençóis freáticos e alcançar a cadeia alimentar, danificando a sua saúde e bem-estar. Na substituição de aparelhos velhos por novos, o retalhista é obrigado por lei a recolher o seu aparelho antigo para eliminação sem custos.



**RESOLUÇÃO DE PROBLEMAS** A Bestway esforça-se por fornecer os spas mais livres de problemas do mercado. Se tiver quaisquer problemas, não hesite em contactar a Bestway ou o seu revendedor autorizado. Seguem-se algumas dicas úteis para o ajudar a diagnosticar e rectificar algumas fontes de problemas.

Problemas	Causas Possíveis	Soluções
A bomba não funciona	<ul style="list-style-type: none"> <li>- Falha de energia</li> <li>- O Botão de Teste é pressionado</li> <li>- Circuitos de alimentação avariados</li> </ul>	<ul style="list-style-type: none"> <li>- Verifique a fonte de alimentação</li> <li>- Desligue e volte a ligar a bomba</li> <li>- Contacte o seu Centro de Serviço Pós-Vendas Bestway local para obter instruções.</li> </ul>
A bomba não aquece de forma adequada	<ul style="list-style-type: none"> <li>- A temperatura definida é muito baixa</li> <li>- Cartucho de Filtro Sujo</li> <li>- Níveis de água inadequados</li> <li>- O disjuntor térmico é activado</li> <li>- O elemento de aquecimento falhou</li> </ul>	<ul style="list-style-type: none"> <li>- Defina o sistema de aquecimento para uma temperatura mais elevada (consulte a secção de Funcionamento da Bomba)</li> <li>- Limpe/substitua o Cartucho de Filtro (consulte a secção de Limpeza e Substituição do Cartucho de Filtro)</li> <li>- Adicione água nos níveis especificados</li> <li>- Pressione o botão Reiniciar na bomba (consulte a secção de Funcionamento da Bomba)</li> <li>- Contacte o seu Centro de Serviço Pós-Vendas Bestway local para obter instruções</li> </ul>
O Sistema Lay-Z-Massage não funciona	<ul style="list-style-type: none"> <li>- A Bomba de Ar está a sobreaquecer</li> <li>- O Lay-Z-Spa Massage pára automaticamente</li> <li>- A Bomba de Ar está avariada</li> </ul>	<ul style="list-style-type: none"> <li>- Desligue a bomba e aguarde duas horas até que esta arrefeça. Insira a ficha e pressione o Botão do Sistema Lay-Z-Massage</li> <li>- Pressione o Botão do Sistema Lay-Z-Massage para reactivar</li> <li>- Contacte o seu Centro de Serviço Pós-Vendas Bestway local para obter instruções</li> </ul>
Os adaptadores da bomba não estão nivelados com os adaptadores do spa	<ul style="list-style-type: none"> <li>- Uma característica do PVC é que muda de forma, o que é normal</li> </ul>	<ul style="list-style-type: none"> <li>- Eleve a bomba com madeira ou outro tipo de material isolador para nivelar os adaptadores da bomba com os adaptadores do spa</li> </ul>
Fugas na piscina Spa	<ul style="list-style-type: none"> <li>- O Spa está rasgado ou furado</li> </ul>	<ul style="list-style-type: none"> <li>- Utilize o remendo de reparação fornecido</li> </ul>
A água não está limpa	<ul style="list-style-type: none"> <li>- Tempo de filtração insuficiente</li> <li>- Cartucho de Filtro Sujo</li> <li>- Manutenção inadequada da água</li> <li>- O Sistema Sanitário não está a funcionar</li> <li>- A placa de titânio foi revestida</li> <li>- Tempo de higienização insuficiente</li> </ul>	<ul style="list-style-type: none"> <li>- Aumente o tempo de filtração</li> <li>- Limpe/substitua o Cartucho de Filtro (consulte a secção de Limpeza e Substituição do Cartucho de Filtro)</li> <li>- Consulte as instruções do fabricante do químico</li> <li>- Verifique a fonte de alimentação ou contacte o seu Centro de Serviço Pós-Vendas Bestway local para obter instruções</li> <li>- Limpe a placa de titânio (consulte a secção de Manutenção do Sistema Clorinador a Sal)</li> </ul>
O teste PRCD falhou	Há algo errado com o SPA	Contacte o seu Centro de Serviço Pós-Vendas Bestway local e devolva o SPA.

# Garantia de Fabricante Limitada BESTWAY®

O produto que adquiriu inclui uma garantia limitada. A Bestway® suporta a nossa garantia de qualidade e assegura, através de uma garantia de substituição, que o seu produto estará livre de defeitos de fabrico que resultem em fugas.

Para interpor um pedido de garantia, deve preencher este formulário, anexar uma cópia da sua factura de compra e enviá-los para o seu Centro de Pós-Vendas Bestway local. Por favor contacte o seu Centro de Pós-Vendas Bestway local antes de enviar quaisquer documentos, para que lhe sejam fornecidas instruções completas sobre o que é necessário para o seu pedido. A Bestway não substituirá quaisquer produtos que sejam considerados negligenciados ou que tenham sido utilizados fora das orientações do manual do proprietário.

A garantia Bestway abrange defeitos de fabrico descobertos durante a desembalagem do produto ou durante a utilização, como recomendado pelo manual do utilizador. Esta garantia aplica-se apenas a produtos que não tenham sido modificados por quaisquer terceiros. O produto deve ser armazenado e manuseado de acordo com as recomendações técnicas.

A garantia não cobre danos causados por má utilização, abuso, negligência, incluindo mas não limitado a colisão, fogo, utilização de voltagem incorrecta, exposição excessiva ao calor, instalação indevida, cablagem ou teste indevidos, ou armazenamento indevido.

As substituições e reparações não prolongam a duração da garantia. A data a considerar como o início da garantia é apenas a indicada no recibo/factura de compra original.

Por favor escolha o seu SPA



Palm Springs

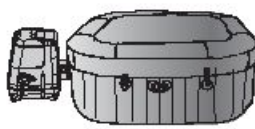

Hawaii

PARA: Departamento de Serviço Bestway®

Data do recibo de compra: \_\_\_\_\_

DATA \_\_\_\_\_

Código Numérico de Cliente \_\_\_\_\_

FAX/E-MAIL/TEL: Por favor refira-se ao seu país de acordo com a informação que encontrará no verso ou no nosso website: [www.bestway-service.com](http://www.bestway-service.com)

Forneça os dados da sua morada completa. **Nota:** Dados incompletos relativos à morada resultarão em atrasos nos envios.

A Bestway reserva-se o direito de cobrar o reenvio de embalagens não entregues por responsabilidade do destinatário.

## INFORMAÇÃO NECESSÁRIA - POR FAVOR PREENCHA A SUA MORADA DE ENTREGA

Nome: \_\_\_\_\_ Morada: \_\_\_\_\_

Código postal: \_\_\_\_\_ Retalhista: \_\_\_\_\_

País: \_\_\_\_\_ Cidade: \_\_\_\_\_

Telemóvel: \_\_\_\_\_ Telefone: \_\_\_\_\_

Fax: \_\_\_\_\_ E-mail: \_\_\_\_\_

Número de Lote da BOMBA do SPA: \_\_\_\_\_ Número de Lote da Piscina do SPA: \_\_\_\_\_

Código de Item da BOMBA do SPA: \_\_\_\_\_

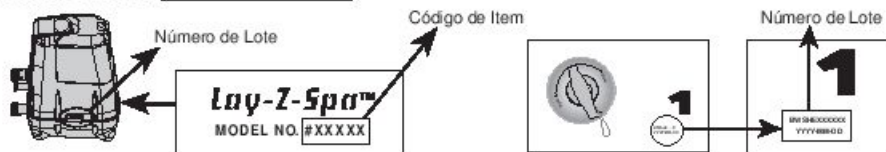

Todos os desenhos servem apenas para fins ilustrativos. Não está à escala.

### Descrição do Problema

- Spa tem uma fuga
- Sistema de Filtração de Água não funciona
- Sistema de Aquecimento não funciona
- Painel de controlo apresenta uma falha que não pode ser resolvida
- Sistema Lay-Z-Massage não funciona
- A bomba tem uma fuga
- Adaptador tem uma fuga
- Peças em Falta – Por favor use o código para a peça em falta, este pode ser encontrado no manual do proprietário.
- Outro (por favor descreva)

**IMPORTANTE: APENAS A PEÇA DANIFICADA SERÁ SUBSTITUÍDA, NÃO O CONJUNTO COMPLETO.**

A Bestway reserva-se o direito de solicitar provas fotográficas das peças defeituosas, ou solicitar o envio do item para testes adicionais.

De forma a poder ajudá-lo melhor, pedimos que toda a informação que forneça esteja completa.

PARA TER ACESSO ÀS PERGUNTAS FREQUENTES, MANUAIS, VIDEOS OU PEÇAS DE SUBSTITUIÇÃO, POR FAVOR VISITE A NOSSA PÁGINA [WWW.BESTWAY-SERVICE.COM](http://WWW.BESTWAY-SERVICE.COM).

OS VIDEOS ESTÃO TAMBÉM DISPONÍVEIS NO NOSSO CANAL BESTWAY NO YOU TUBE: <http://youtube.com/user/BestwayService>.

# CONTENIDO

1. INSTRUCCIONES DE SEGURIDAD.....	P37
2. ESPECIFICACIONES .....	P41
3. MONTAJE .....	P43
4. FUNCIONAMIENTO .....	P46
5. MANTENIMIENTO .....	P49
6. SOLUCIÓN DE PROBLEMAS .....	P52
7. GARANTÍA .....	P53



## INSTRUCCIONES DE SEGURIDAD ADVERTENCIA

Durante la instalación y uso de este aparato eléctrico, han de respetarse las precauciones de seguridad básicas, entre las que se incluyen las siguientes:

**INSTRUCCIONES DE SEGURIDAD IMPORTANTES - LEA Y SIGA  
TODAS LAS INSTRUCCIONES.**

### ADVERTENCIA:

- El spa debe estar equipado con un transformador aislante o recibir alimentación eléctrica a través de un dispositivo diferencial residual (RCD) con una intensidad de corriente de régimen nominal no superior a 30mA.
- La bomba debe comprobarse antes de cada uso. Para probarla, siga las instrucciones que encontrará en la sección de "Prueba de la bomba".
- Si el cable de alimentación presenta daños, debe ser sustituido por el fabricante, por un técnico cualificado o por cualquier persona autorizada para evitar cualquier peligro.
- Para reducir el riesgo de descarga eléctrica, no utilice el cable de extensión para conectar la unidad con el suministro eléctrico; facilite un enchufe debidamente ubicado.
- Ninguna parte del aparato debe estar ubicada por encima de la bañera durante el uso.
- Las piezas que contienen piezas con corriente eléctrica, excepto las piezas suministradas con voltaje extra bajo de seguridad que no superen los 12V no podrán estar accesibles para ninguna persona que esté en el spa. Las piezas que incorporan componentes eléctricos, excepto los dispositivos de control remoto, deben estar ubicados o instalados de forma que no puedan caer dentro de la piscina.
- El enchufe de la bomba debe estar a más de 3,5 metros del spa.
- Deberá ser posible acceder al enchufe después de la instalación de la piscina.
- **PARA EVITAR DESCARGAS ELÉCTRICAS, NO UTILICE EL SPA CUANDO ESTÉ LLOVIENDO.**
- No lleve nunca lentes de contacto cuando esté en el spa.
- No utilice el spa durante su mantenimiento químico.
- La toma de alimentación en la pared del edificio deberá estar situada a más de 4 m de la piscina y a una altura mínima de 1,2 m.
- Prohibido el uso de cables de prolongación.
- No enchufe ni desenchufe el aparato con las manos húmedas.
- Desenchufe siempre el aparato:
  - en los días lluviosos
  - antes de limpiar o realizar otras operaciones de mantenimiento
  - si se queda sin supervisión durante las vacaciones
- La limpieza y el mantenimiento son operaciones que deberá realizar un adulto mayor de 18 años familiarizado con el riesgo de descargas eléctricas;
- Cuando el aparato no se vaya a utilizar durante un tiempo (por ejemplo, en invierno), el kit de hidromasaje o piscina debe guardarse en el interior.

- **Precaución:** Lea las instrucciones antes de usar el aparato y cada vez que instale o vuelva a montar el aparato.
- Conserve las instrucciones en un lugar seguro Si faltan las instrucciones, contacte con el fabricante o descargue una copia en [www.bestway-service.com](http://www.bestway-service.com)
- **Advertencia: Para seguridad eléctrica, se incorpora un PRCD en el producto. Si se detecta una fuga eléctrica de más de 10mA, el dispositivo se activará y cortará el suministro eléctrico. En tal caso, desenchufe y deje de usar el spa de inmediato. No restablezca el aparato por su cuenta. Debe ponerse en contacto con el servicio técnico local para que compruebe y repare el producto.**
- **ADVERTENCIA** - Este aparato no está pensado para ser utilizado por personas (incluidos niños) con capacidades físicas, sensoriales o mentales reducidas o con falta de experiencia y conocimiento, a no ser que sea bajo supervisión o después de recibir instrucciones precisas respecto al uso del aparato de una persona responsable de su seguridad. En presencia de niños, mantenga el aparato bajo control para evitar que jueguen con él. (Solo para mercados distintos de la UE)
- Este aparato puede ser usado por niños mayores de 8 años y por personas con capacidades físicas, sensoriales o mentales disminuidas o con falta de experiencia y conocimiento si cuentan con la supervisión adecuada o reciben instrucciones precisas respecto al uso del aparato de una forma y comprenden los riesgos asociados. No permita que los niños jueguen con el aparato. Las operaciones de limpieza y mantenimiento no deben ser realizadas por niños sin supervisión. (Para el mercado de la UE)
- El agua atrae a los niños; coloque la funda del spa después de cada uso.
- No entierre los cables. Coloque los cables de forma que se minimicen los daños por cortacéspedes, cortafilos y otros equipos de jardinería.
- Riesgo de ahogamiento accidental. Extreme las precauciones para evitar el uso no autorizado de los niños. Para evitar accidentes, asegúrese de que los niños utilicen el spa única y exclusivamente cuando cuenten con la supervisión de un adulto en todo momento.
- **RIESGO DE DAÑOS.** Nunca ponga en marcha el spa si los las tuberías de entrada/salida están rotas o ausentes. Nunca intente sustituir las tuberías de entrada/salida. Consulte con su centro Postventa local.
- **RIESGO DE DESCARGAS ELÉCTRICAS.** Instale como mínimo a 2m de cualquier superficie metálica.
- **RIESGO DE DESCARGAS ELÉCTRICAS.** Nunca opere ningún aparato eléctrico cuando esté dentro del spa o cuando su cuerpo esté mojado. No permita la presencia aparatos eléctricos (lámparas, teléfonos, radios o tv) a menos de 2m del spa.
- Durante el embarazo, sumergirse en agua caliente puede causar daños al feto. Limite el uso a 10 minutos cada vez.
- **PARA REDUCIR EL RIESGO DE LESIONES**
  - A. El agua del spa nunca debe superar los 40°C (104°F). La temperatura del agua comprendida entre los 38°C (100°F) y los 40°C (104°F) se considera segura para un adulto sano. Se recomiendan temperaturas más bajas para los niños pequeños o cuando el uso del spa supere los 10 minutos.
  - B. Debido a que una alta temperatura del agua tiene un alto potencial de causar daños fetales en los primeros meses del embarazo, las mujeres embarazadas, o que piensen que pueden estar embarazadas, deberían limitar la temperatura del agua del spa a 38°C (100°F).
  - C. Antes de entrar en el spa, el usuario debería medir la temperatura del agua con un termómetro de precisión puesto que la tolerancia de los dispositivos de regulación de la temperatura del agua varía.
  - D. El consumo de alcohol, drogas o medicamentos antes o durante el uso del spa puede provocar inconsciencia, con la posibilidad de ahogamiento.
  - E. Las personas con obesidad y las personas con historial de enfermedades cardíacas, tensión arterial alta o baja, problemas circulatorios o diabetes deberían consultar con su médico antes de usar un spa.
  - F. Las personas que estén tomando medicación deberían consultar con su médico antes de usar el spa, ya que algunos medicamentos pueden producir sueño y otros pueden afectar al ritmo cardíaco, la tensión arterial y la circulación.

- **PARA REDUCIR EL RIESGO DE LESIONES:** Nunca eche agua con una temperatura superior a los 40°C (104°F) directamente en el spa.
- El consumo de alcohol, drogas o medicación puede incrementar de manera importante el riesgo de hipertermia fatal. La hipertermia es un fenómeno que se produce cuando la temperatura interna del cuerpo supera en varios grados la temperatura corporal normal de 37°C (98,6°F). Los síntomas de la hipertermia incluyen un incremento en la temperatura interna del cuerpo, mareo, letargo, somnolencia y desvanecimiento. Los efectos de la hipertermia incluyen: incapacidad para percibir el calor; incapacidad para reconocer la necesidad de salir del jacuzzi o spa; inconsciencia respecto a un peligro inminente; daño fetal en mujeres embarazadas; incapacidad física para salir del spa o jacuzzi; y pérdida de conocimiento resultante con peligro de ahogamiento.
- Las instalaciones eléctricas deben cumplir la normativa nacional en materia de cableado. Consulte con un electricista cualificado para cualquier duda relacionada.

## PIDA CONSEJO A SU MÉDICO.

### PRECAUCIÓN:

- El spa no debería ajustarse o dejarse a una temperatura inferior a los 4°C (40°F).
- No use el spa solo (sin compañía).
- Las personas con enfermedades infecciosas no deberían usar el spa.
- No utilice el spa inmediatamente tras un ejercicio intenso.
- Entre y salga del spa siempre de forma lenta y con precaución. Las superficies húmedas resbalan.
- Para evitar daños a la bomba, el spa nunca debería ponerse en funcionamiento sin agua.
- Salga inmediatamente del spa si se siente incómodo o adormilado.
- Nunca añada agua a los productos químicos. Añada siempre los productos químicos al agua para evitar vapores o reacciones violentas que pueden resultar en vaporizaciones químicas peligrosas.
- En relación con la información pertinente a la limpieza, mantenimiento del agua y evacuación del agua, consulte la sección "MANTENIMIENTO".
- En relación con la información pertinente a la instalación, consulte el siguiente párrafo del manual.

### NOTA:

- Revise el equipo antes del uso. Informe a Bestway mediante la dirección de atención al cliente proporcionada en este manual para cualquier daño o pieza ausente en el momento de la compra. Verifique que los componentes del equipo representan el modelo que ha adquirido.
- Este producto no es apto para usos comerciales.

### ADVERTENCIA PARA LA BOMBA DE AIRE ELÉCTRICA:

1. Desenchufe o desconecte siempre el aparato de la alimentación eléctrica antes de proceder a su limpieza.
2. Si el cable de alimentación presenta daños, debe ser sustituido por el fabricante, por un técnico cualificado o por cualquier persona autorizada para evitar cualquier peligro.
3. Los puertos de inflado y desinflado deben mantenerse libres de obstrucciones durante su uso.
4. Este producto debe almacenarse en un lugar seco.
5. El tiempo de funcionamiento del motor no debería superar los 20 minutos.

**PRECAUCIÓN:** PARA EVITAR RIESGOS DE DESCARGAS ELÉCTRICAS, NO EXPONGA ESTE DISPOSITIVO AL AGUA O LA LLUVIA.  
SÓLO PARA USO DOMÉSTICO.

## ¡IMPORTANTE!

Para alcanzar los 40°C (104°F), la duración de calentamiento requerida se basa en la temperatura inicial del agua y la temperatura ambiente. Los siguientes datos son puramente como referencia. Para visualizar la temperatura actual del agua, ponga en funcionamiento el sistema de filtrado durante un minuto por lo menos.

Temperatura ambiente	Temperatura del agua	Temperatura programada	Duración del calentamiento
10°C(50°F)	10°C(50°F)	40°C(104°F)	18,5h
15°C(59°F)	15°C(59°F)	40°C(104°F)	15h
20°C(68°F)	20°C(68°F)	40°C(104°F)	11,5h
25°C(77°F)	25°C(77°F)	40°C(104°F)	8,5h
30°C(86°F)	30°C(86°F)	40°C(104°F)	5,5h

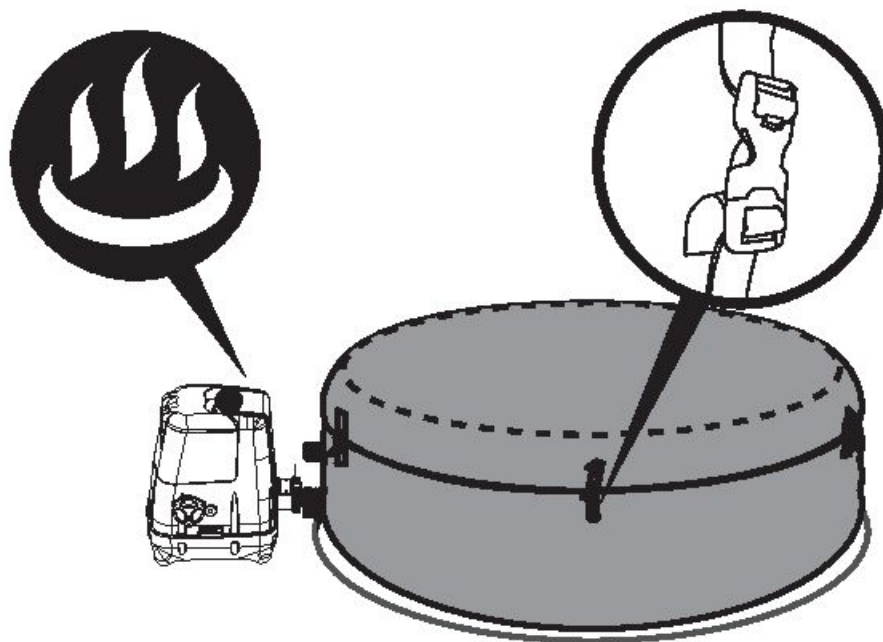

Asegúrese de cubrir el hidromasaje con su cubierta cuando la función de calentamiento esté activa. Dejar el spa descubierto aumentará la duración de calentamiento necesaria. No utilice el spa cuando la temperatura ambiente sea inferior a 4°C (39°C).

### CONSERVE ESTAS INSTRUCCIONES



## ESPECIFICACIONES PARA LAY-Z-SPA™ HAWAII HYDROJET PRO (#54138)

Capacidad:	4-6 adultos	Soplador turbo de masaje:	800W	Bomba de chorros:	1200W
Capacidad de agua:	795 l (210 gal)	Elemento de calentamiento:	2000W a 20°C	Caudal real de agua:	1325 L/h (350 gal/h)
Dimensiones inflado:	1,80m x 1,80m x 71cm (71" x 71" x 28")	Bomba:	Bomba con filtro de circulación de 50W	Clasificación de potencia:	220-240V AC, 2060W a 20°C
Peso lleno:	953 kg (2101 Lb)	Capacidades de temperatura:	40°C (104°F)	Presión de trabajo:	1,2PSI (0,08bar)
Clasificación de aumento de calor:	Aproximadamente 1,5-2°C/h (3-4°F/h)	Boquillas de chorro:	8 piezas	Sistema de agua salada:	20W

**NOTA:** La clasificación de calentamiento anterior es en referencia a una prueba de laboratorio a temperatura ambiente de 25°C (77°F) y superior.

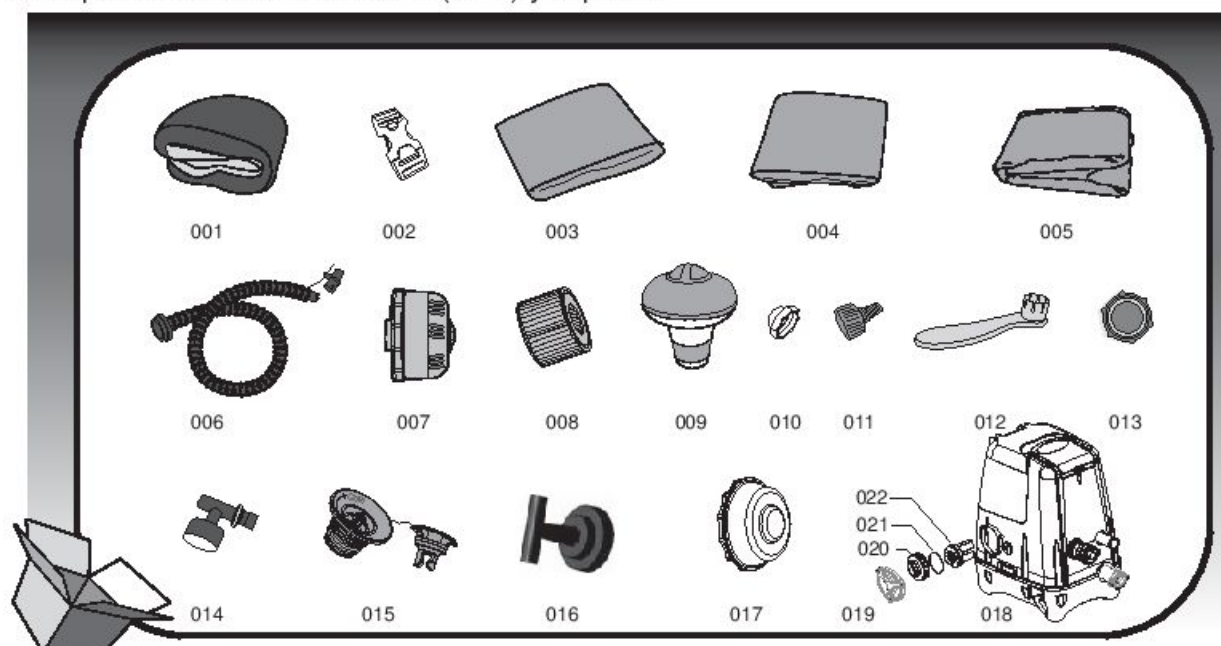

N.º de pieza	Código de pieza	Descripción	Cant.
001	54138TASS16	Revestimiento de piscina	1
002	F6414ASS16	Arnés	8
003	P5511GASS	Cubierta de imitación cuero	1
004	54138GASS16	Cubierta inflable	1
005	58371(H)S16	Alfombrilla para el suelo	1
006	P6930	Tubo de inflado	1
007	P6653	Conjunto de filtro	1
008	58323(VI)	Cartucho de filtro	1
009	58210SA10	Flotador químico	1
010	P6575	Tapón (para salida de filtro)	1
011	P6H565	Adaptador de tubo	1
012	F6H189	Llave (para válvula de aire)	1
013	P6611	Cubierta del adaptador A	1
014	P61199	Manómetro	1
015	P6H971	Válvula de inflado	1
016	P61385	Llave (para el sistema clorador salino)	1
017	P61290	Tapón (para entrada de chorro de agua)	1
018	P4H125ASS16	Bomba del SPA	1
019	P61334	Tapón	1
020	P61386	Tuerca de la célula electrolítica	1
021	P61388	Anillo tórico de la célula electrolítica	1
022	P61387	Célula electrolítica	1

## ESPECIFICACIONES PARA LAY-Z-SPA™ PALM SPRINGS HYDROJET (#54144)

Capacidad:	4-6 adultos		Bomba de chorros: 1200W
Capacidad de agua:	795 l (210 gal)	Elemento de calentamiento:	2.000W a 20°C
Dimensiones inflado:	1,96m x 71cm (77" x 28")	Bomba:	Bomba con filtro de circulación de 50W
Peso lleno:	1065 kg (2.348 Lb)	Capacidades de Temperatura:	40°C (104°F)
Clasificación de aumento de calor:	Aproximadamente 1,5-2°C/h (3-4°F/h)	Boquillas de chorro:	8 piezas
			Caudal real de agua: 1325 L/h (350 gal/h)
			Clasificación de potencia: 220-240V AC, 2060W a 20°C
			Presión de trabajo: 1,2PSI (0,08bar)
			Sistema de agua salada: 20W
			Bomba de aire CA: 110W

**NOTA:** La clasificación de calentamiento anterior es en referencia a una prueba de laboratorio a temperatura ambiente de 25°C (77°F) y superior.

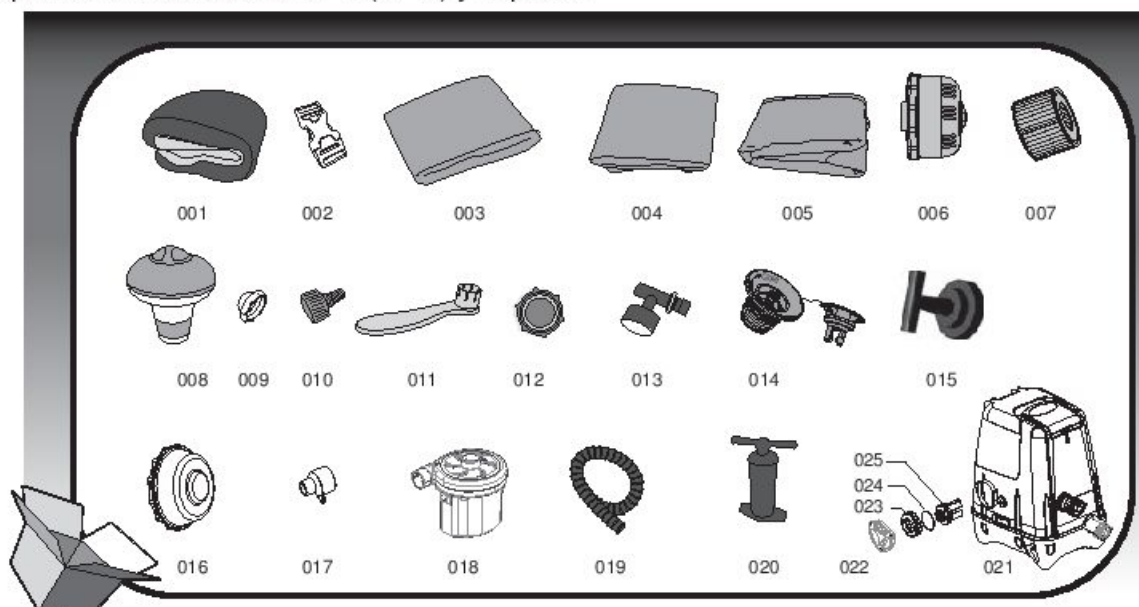

N.º de pieza	Código de pieza	Descripción	Cant.
001	54144TASS16	Revestimiento de piscina	1
002	F6414	Amés	6
003	P5532GASS16	Cubierta de imitación cuero	1
004	54144GASS16	Cubierta inflable	1
005	58321(H)S16	Alfombrilla para el suelo	1
006	P6653	Conjunto de filtro	1
007	58323(VI)	Cartucho de filtro	1
008	58210SA10	Flotador químico	1
009	P6575	Tapón	1
010	P6H565	Adaptador de tubo	1
011	F6H189	Llave (para válvula de aire)	1
012	P6611	Cubierta del adaptador A	1
013	P61199	Manómetro	1
014	P6H971	Válvula de inflado	1
015	P61385	Llave (para el sistema clorador salino)	1
016	P61290	Tapón (para entrada de chorro de agua)	1
017	P61330	Adaptador de tubo de la bomba de aire CA	1
018	P61329	Bomba de aire CA	1
019	P61327	Tubo de inflado	1
020	P61326	Bomba manual	1
021	P4H125ASS16	Bomba del SPA	1
022	P61334	Tapón	1
023	P61386	Tuerca de la célula electrolítica	1
024	P61388	Anillo tórico de la célula electrolítica	1
025	P61387	Célula electrolítica	1

## Prueba de bomba

### Prueba PRCD

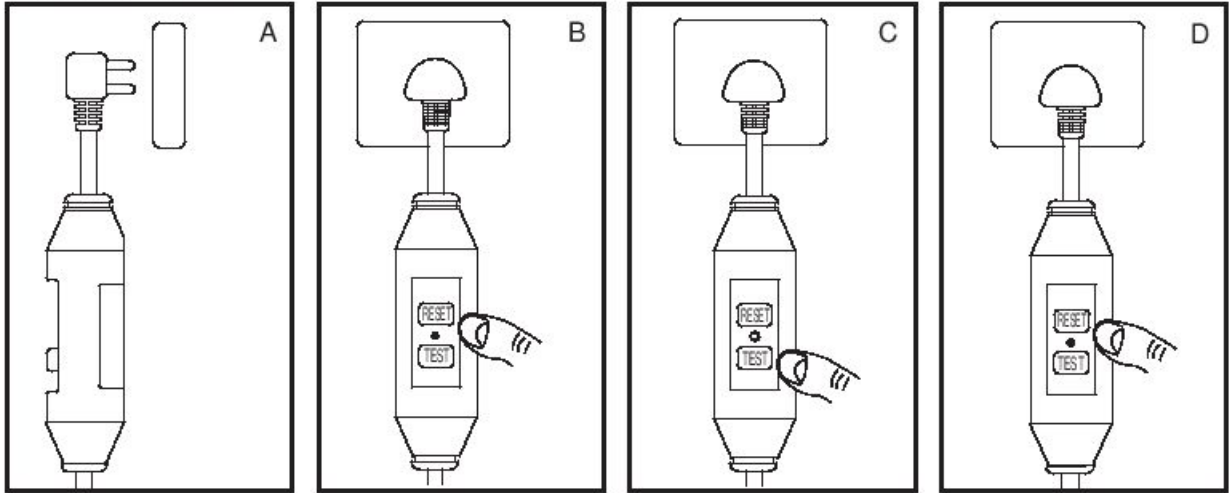

**NOTA:** Las ilustraciones se incluyen únicamente a título indicativo. Puede que no se correspondan con el producto real. No a escala.

1. Inserte el tapón.
2. Pulse el botón "RESET"; el indicador se vuelve de color verde.
3. Pulse el botón "TEST"; el indicador se apaga.
4. Pulse el botón "RESET"; el indicador se vuelve de color verde.
5. Al pulsar el botón "On/Off" durante 2 segundos, la bomba estará lista para su uso.



**ADVERTENCIA:** Para evitar el riesgo de descarga eléctrica, el enchufe PRCD debe probarse antes de cada uso.

**ADVERTENCIA:** Antes de insertar el tapón en el enchufe eléctrico, asegúrese de que la clasificación eléctrica del enchufe es adecuada para la bomba.

**ADVERTENCIA:** No utilice la bomba si esta prueba falla; contacte con el Servicio Postventa.

## MONTAJE

**ATENCIÓN:** La ubicación seleccionada debe poder soportar la carga esperada.

**ATENCIÓN:** Debe colocarse un sistema de drenaje adecuado para el agua que sobresalga en instalaciones en interior y exterior.

**NOTA:** Solo el Hydro-Jet Pro SPA tiene el botón del sistema Lay-Z-Massage. Durante el inflado, notará que sale un poco de aire de la zona donde el tubo se conecta a la bomba, esto es normal y evita daños provocados por un exceso de inflado.

**NOTA:** No usar un compresor de aire para inflar la piscina.

**NOTA:** Tiempo de inflado de referencia.

**NOTA:** El indicador de presión es solo para el inflado, y la válvula mostrada por el indicador de presión es solo como referencia. No debería usarse como un instrumento de precisión.

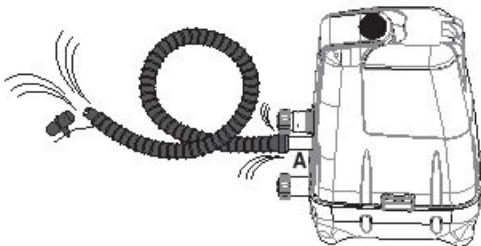

43



S-S-003587

# MONTAJE DEL HAWAII HYDROJET PRO (#54138)

1.

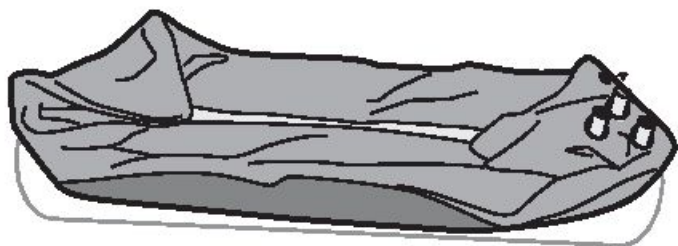

2.

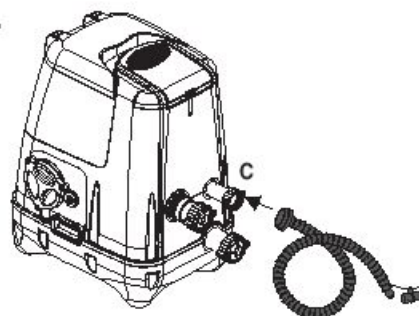

3.

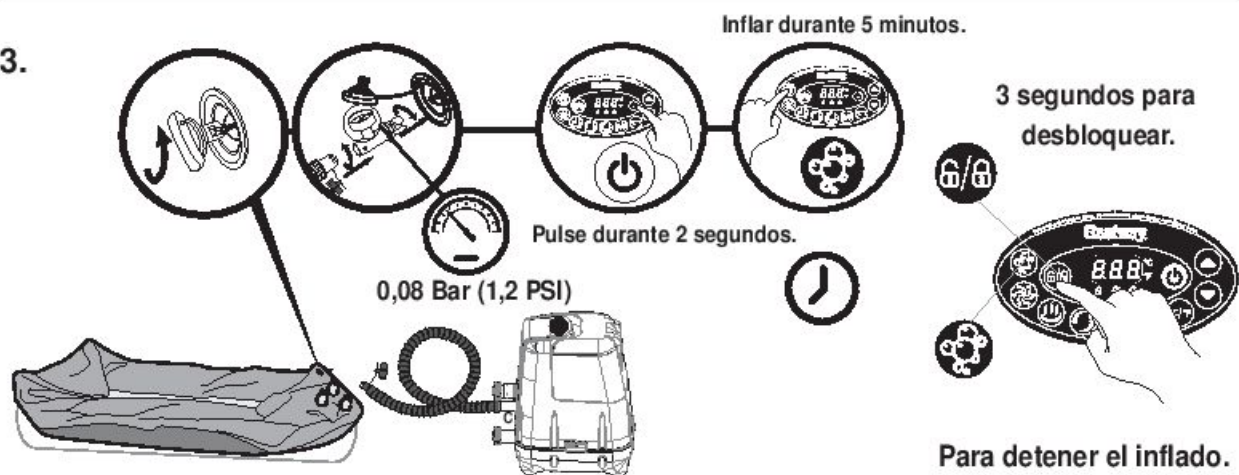

4.

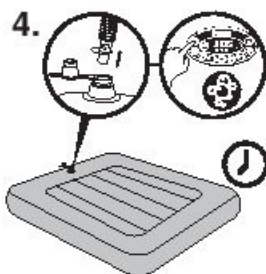

5.

Inflar durante 2 minutos.

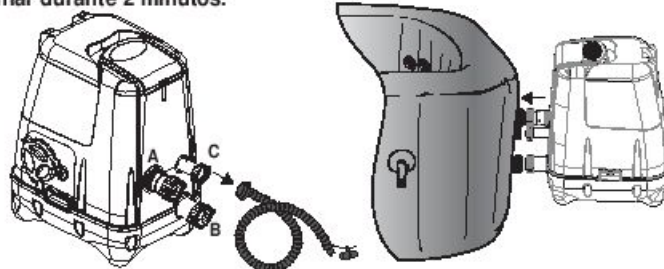

6.

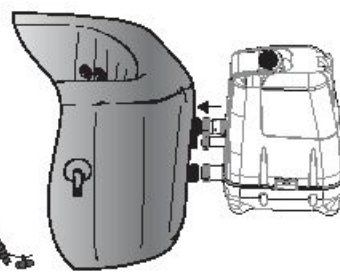

7.

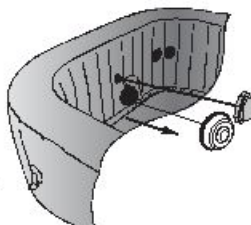

8.

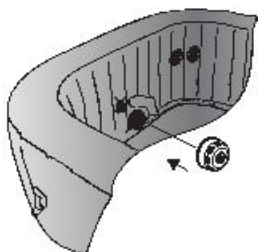

9.

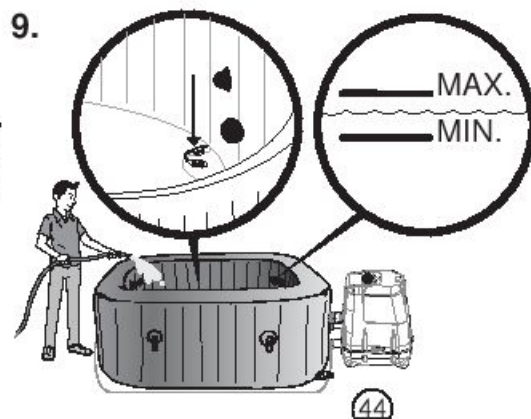

10.

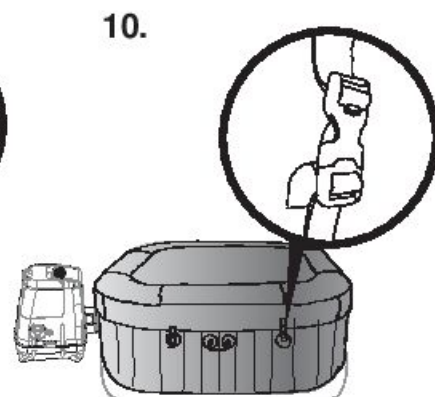

S-S-003587

# MONTAJE DE PALM SPRINGS HYDROJET (#54144)

1.

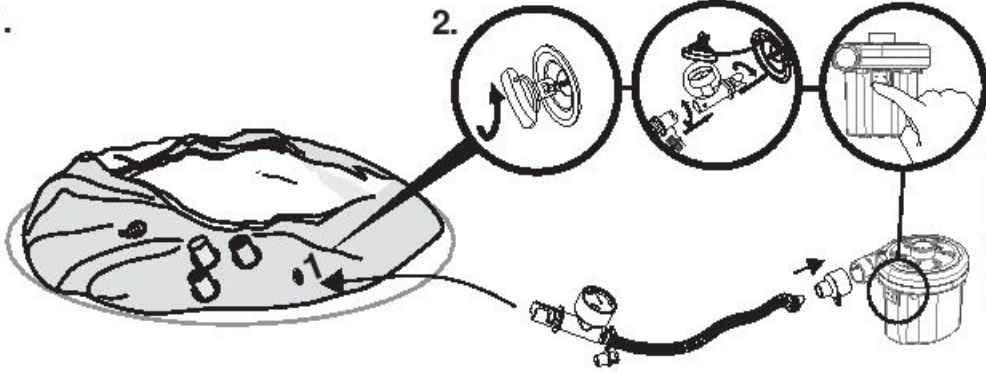

Pre inflar durante 7 minutos.  
**Nota:** El tiempo de funcionamiento del motor no debería superar los 20 minutos.

3.

Siga inflando la piscina spa con una bomba de mano.

0,08 Bar (1,2 PSI)

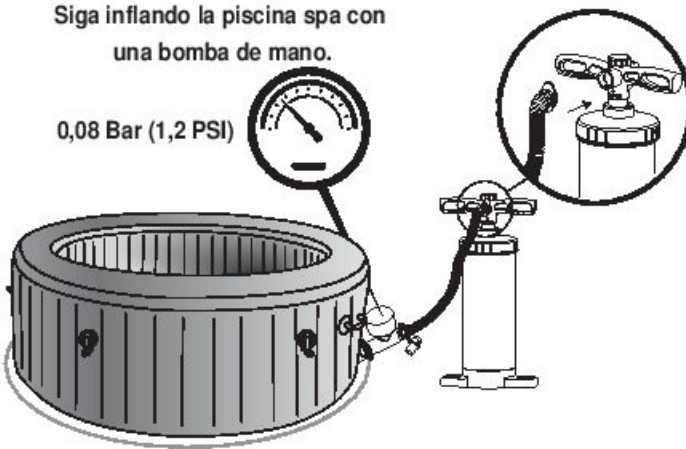

4.

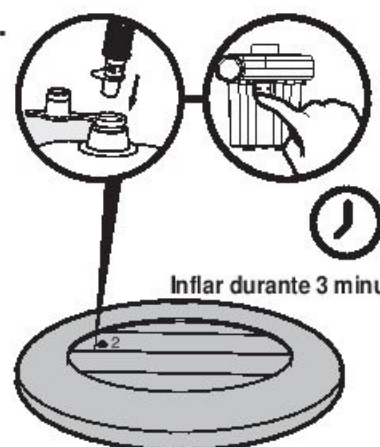

Inflar durante 3 minutos.

5.

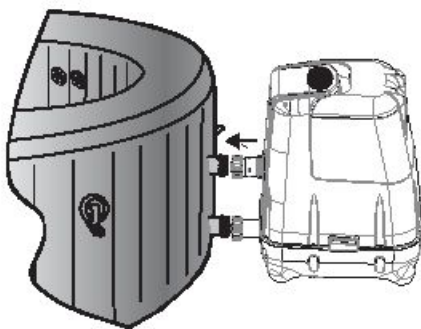

6.

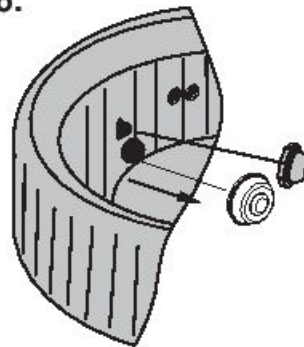

7.

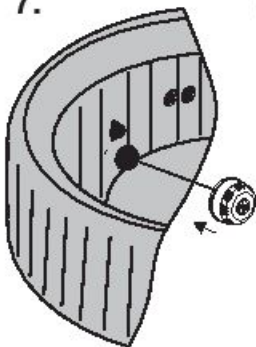

8.

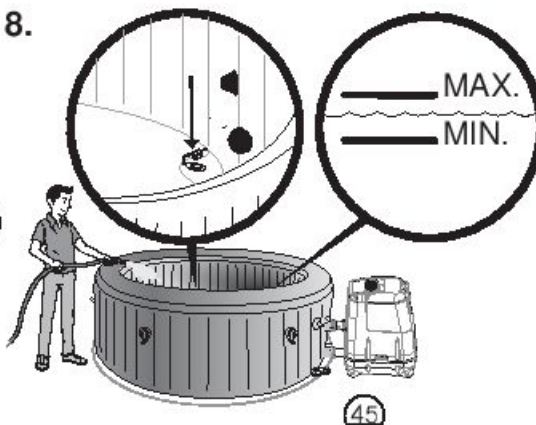

9.

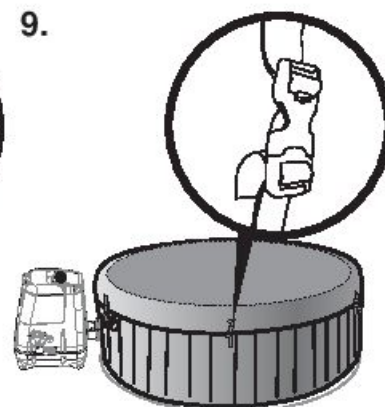

45

S-S-003587

# FUNCIONAMIENTO

1.

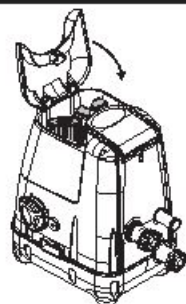
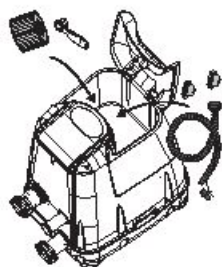
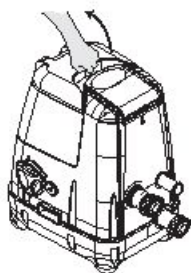

2.

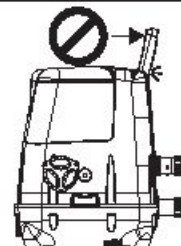
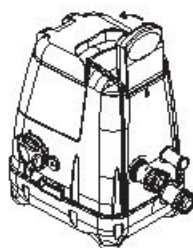
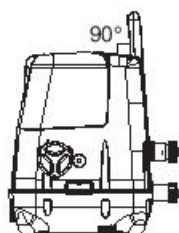

## 3. Ajuste de la boquilla de chorro

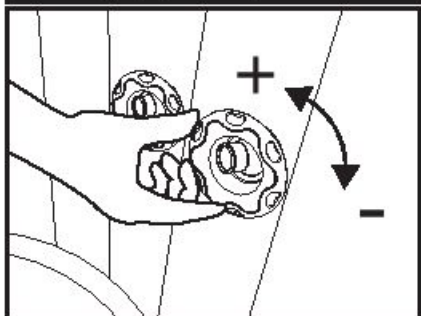
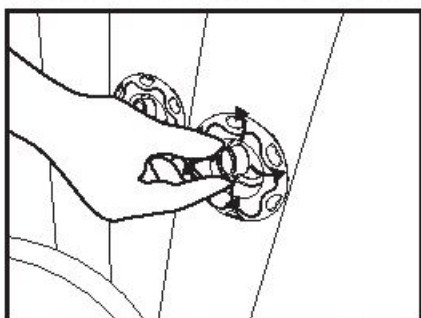

## 5. Reinicio del calentamiento

Cuanto utilice por primera vez el Lay-Z-Spa, o después de un largo periodo de inactividad, asegúrese de presionar el botón de restablecimiento (reset) de la bomba con un objeto pequeño y fino.



### BOTÓN DE RESTABLECIMIENTO INSTRUCCIONES DE USO IMPORTANTES

Si la temperatura en el panel de control (o la temperatura del agua) no ha cambiado 4-5 horas tras la activación del sistema de calentamiento, utilice un objeto fino para pulsar el botón RESET y reinicie el sistema de calentamiento.

**IMPORTANTE:** El sistema de calentamiento no funcionará si la temperatura exterior es superior a 40°C (104°F) o si el Lay-Z-Spa se encuentra bajo la luz directa del sol. En estas condiciones, espere hasta un momento más fresco del día antes de pulsar el botón de restablecimiento (RESET) con un objeto fino y reinicie el sistema de calentamiento. Esta operación debe repetirse cada vez que la bomba esté bajo las condiciones anteriores.

## 4. Instrucciones para el sistema clorador salino

**NOTA:** Para usar el Sistema clorador salino, añada sal al agua siguiendo los siguientes pasos.

- (1). Encienda el Sistema Hydrojet para iniciar la circulación de agua.
- (2). Mantenga el Sistema clorador salino apagado.
- (3). Añada 4,4 lbs / 2 kg de sal al SPA gradualmente. Utilice solo sal de cloruro de sodio (NaCl) que sea al menos 99,9% pura o gránulos de sal acondicionadora de agua (la forma comprimida de sal evaporada; tardará más tiempo en disolverse).
- (4). Cuando se haya disuelto toda la sal, encienda el Sistema clorador salino y ajuste la duración de funcionamiento (consulte las instrucciones del Botón del Sistema de clorador salino).

**NOTA:** Ponga la cubierta del spa durante el proceso del clorador salino.

### **E11** Añada sal si el nivel de sal es demasiado bajo

Si no se ha añadido suficiente sal, el panel muestra un código de error "E11".

- (1). Desenchufe el spa y vuelva a enchufarlo.
- (2). Encienda el sistema Hydrojet.
- (3). Gradualmente, añada y disuelva 0,5 kg (1,1 lbs) de sal.
- (4). Inicie el sistema del clorador salino.
- (5). Si sigue apareciendo el código "E11", siga los pasos anteriores hasta que desaparezca.

### **E10** Eliminar sal si el nivel de sal es demasiado alto

Si se ha añadido demasiada sal, el panel muestra un código de error "E10".

- (1). Desenchufe el spa.
- (2). Vacíe y vuelva a llenar aproximadamente el 20% del agua.
- (3). Inicie el sistema del clorador salino.
- (4). Si sigue apareciendo el código "E10", siga los pasos anteriores hasta que desaparezca.

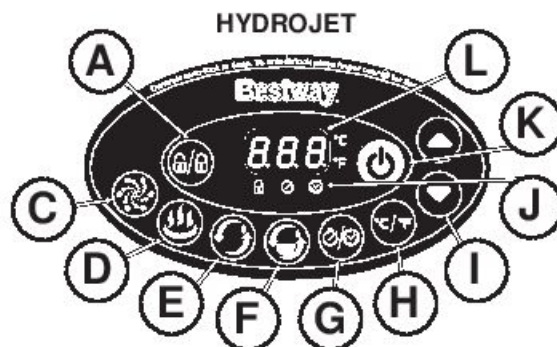

**A** Botón de bloqueo/desbloqueo  
 La bomba posee una función de bloqueo automático de 5 minutos. Para bloquear o desbloquear la bomba, coloque el dedo sobre el botón de bloqueo/desbloqueo durante 3 segundos.

**B** Botón del sistema Lay-Z-Massage (para HydroJet Pro)  
 Utilice este botón para activar el sistema de masaje, que cuenta con una función de interrupción automática después de 30 minutos. La luz situada encima del botón del sistema Lay-Z-Massage es roja cuando la función está activa.

**IMPORTANTE:** No ponga en funcionamiento el sistema Lay-Z-Massage con la cubierta acoplada. Puede acumularse aire dentro del spa, lo que causaría daños irreparables y lesiones corporales.



**C** Botón del sistema HydroJet  
 Este botón enciende y apaga la bomba de agua. La luz situada encima del botón del sistema HydroJet es roja cuando la función está activa.  
**Nota:** El sistema se apagará automáticamente tras 1 hora.  
**Nota:** No haga funcionar el sistema HydroJet en seco.

**D** Botón de calentamiento  
 Utilice este botón para activar el sistema de calentamiento. Cuando la luz situada encima del botón de calentamiento sea roja, el sistema estará activo. Cuando la luz sea verde, el agua se encontrará a la temperatura establecida y el sistema de calentamiento estará en modo reposo.  
**NOTA:** Si el sistema de calentamiento está activo, el sistema de filtrado se iniciará automáticamente.  
**NOTA:** El sistema de filtrado seguirá en funcionamiento después de apagar el sistema de calentamiento.  
**NOTA:** El sistema Lay-Z-Massage se interrumpirá automáticamente cuando se active el calentador.

**E** Botón de filtrado de agua.  
 Este botón enciende y apaga la bomba de filtrado. La luz situada encima del botón de filtrado de agua es roja cuando la función está activa.  
**NOTA:** La función de tratamiento de aguas duras integrada funciona automáticamente.

**F** Botón del sistema clorador salino.  
 Utilice este botón para encender el Sistema clorador salino y ajustar la duración de funcionamiento. Puede ajustar la duración de funcionamiento desde 3, 5 y 8 horas pulsando el Botón del sistema clorador salino. Tras establecer la duración de funcionamiento, el Sistema clorador salino comenzará a funcionar automáticamente.  
**NOTA:** No pulse ningún botón en el panel y coloque la cubierta del SPA durante el proceso de cloración. Puede reajustar la duración de funcionamiento pulsando el Botón del sistema clorador salino.  
**NOTA:** Pruebe el agua regularmente y asegúrese de que el nivel de cloro libre está entre 2 y 4 ppm.

**G** INSTRUCCIONES PARA Botón de temporizador de ahorro energético  
 Esta es una función recientemente añadida, diseñada para ayudar a evitar el derroche energético mediante el establecimiento de la hora y la duración del ciclo de calentamiento del hidromasaje. De este modo, podrá disfrutar de su hidromasaje a la hora deseada, sin necesidad de dejar encendido el calentador todo el tiempo.

**PASO 1: Establecer la duración del calentamiento**  
 1. Pulse el botón hasta que el LED empiece a parpadear.  
 2. Pulse el botón o para ajustar la duración del calentamiento (de 1 a 48 horas).

3. Vuelva a pulsar el botón para confirmar la duración del calentamiento.  
**PASO 2: Configure el número de horas que deben pasar DESDE AHORA antes de que el calentador se active**  
 1. Después de configurar la duración del calentamiento, el LED empezará a parpadear.  
 2. Pulse el botón o para establecer las horas hasta el momento de activación (De 1 a 24 horas).  
 3. Vuelva a pulsar el botón no toque nada durante 10 segundos para confirmar el ajuste. El LED se iluminará sin parpadeos, y empezará la cuenta atrás para la activación del calentador.

**Para modificar los ajustes del temporizador:** Pulse el botón y utilice el botón o para ajustar los valores.

**Cancelar los ajustes:** Pulse el botón durante 2 segundos.

**NOTA:** Después de realizar los ajustes, la pantalla mostrará la temperatura actual y la hora alternativamente.

**NOTA:** Los valores de ajuste del temporizador (cantidad de tiempo con el calentamiento encendido) deben ser de 0 a 48 horas. El tiempo previo (el número de horas que deben pasar DESDE AHORA antes de que el calentador se active) debe configurarse con valores de 0 a 24 horas. Si el temporizador se ajusta a 0 horas, significa que la función Temporizador no ha sido establecida.

El temporizador es de un uso a la vez: el usuario configura la duración del ciclo de calentamiento y la cantidad de horas desde ahora en que el calentador comenzará a funcionar. La función del temporizador NO se repite hasta el restablecimiento.

**H** Alternancia Celsius/Fahrenheit  
 Se puede mostrar la temperatura en grados tanto Celsius como Fahrenheit.

**I** Botones de ajuste de la temperatura  
  
 Presionar los botones de aumento o descenso de la temperatura hará que el LED parpadee. Cuando esté parpadeando, podrá ajustar la temperatura deseada. Si mantiene apretados estos botones, los valores crecerán o decrecerán rápidamente. La nueva temperatura deseada permanecerá durante tres segundos en la pantalla LED para confirmar el nuevo valor.  
**NOTA:** La temperatura predeterminada es 35°C (95°F).  
**NOTA:** Los ajustes de temperatura pueden variar de los 20°C (68°F) a los 40°C (104°F).

**J** LED de temporizador de ahorro energético  
 Cuando la luz parpadea, significa que se está estableciendo la función de temporizador de ahorro energético.  
 Cuando la luz está encendida, significa que se ha establecido la función de temporizador de ahorro energético.

**K** Botón de encendido/apagado  
  
 Pulse el botón durante dos segundos para activar los botones del panel de control y la luz se pondrá en verde. Pulse este botón durante dos segundos para apagar todas las funciones activadas actualmente.

**L** Pantalla LED  
 Una vez encendido, el LED muestra la temperatura del agua actual automáticamente.

Después de 72 horas de funcionamiento, la bomba entrará en modo hibernación y parpadeará la señal "Fin" ("End") con la temperatura actual del agua.

Cuando la bomba esté hibernando las funciones de calentamiento y filtrado del agua estarán inhabilitadas. Para volver a activar la bomba, presione el botón bloqueo/desbloqueo durante 3 segundos.













**NOTA:** La velocidad de calentamiento del agua podría cambiar en las circunstancias siguientes:

· Cuando la temperatura exterior es inferior a 15°C (59°F).

· Si la cubierta no está colocada cuando la función de calentamiento está activa.

**NOTA:** Para visualizar la temperatura actual del agua, ponga en funcionamiento el sistema de filtrado durante un minuto por lo menos. La temperatura del agua obtenida con un termómetro externo podría diferir de la temperatura mostrada en el panel del hidromasaje debido al diferente posicionamiento de los dispositivos de medición.

## Alarmas

	Causas	Motivost	Soluciones
	Los sensores de caudal de agua funcionan sin presionar el botón de filtrado o calentamiento.	<ol style="list-style-type: none"> <li>1. Los sensores de caudal de agua no bajaron y no se posicionaron correctamente.</li> <li>2. Los sensores del caudal de agua están rotos.</li> </ol>	<ol style="list-style-type: none"> <li>1. Desenchufe la bomba, golpee suavemente el lateral de la bomba y vuelva a enchufar.</li> <li>2. Póngase en contacto con su centro de servicio postventa de Bestway local para solicitar instrucciones.</li> </ol>
	Después del arranque o durante las funciones de filtrado y/o calentamiento, los sensores del caudal de agua no detectan el caudal de agua.	<ol style="list-style-type: none"> <li>1. Se olvidó de retirar los 2 tapones de tope del interior de la piscina.</li> <li>2. Los cartuchos del filtro están sucios.</li> <li>3. Active el sistema de filtrado o calentamiento y coloque la mano delante de la tubería de salida en el interior de la piscina para comprobar si sale agua.               <ol style="list-style-type: none"> <li>a. Si no sale agua, la bomba de agua está rota.</li> <li>b. Sale agua pero se activa la alarma  Los sensores de caudal de agua están rotos.</li> </ol> </li> </ol>	<ol style="list-style-type: none"> <li>1. Quite los dos tapones de tope antes de iniciar el sistema de calentamiento. Consulte la sección de montaje en el Manual del usuario.</li> <li>2. Retire el conjunto de filtrado del interior de la piscina y pulse el botón de filtrado o calentamiento. Si no aparece ningún mensaje de alarma, limpie o cambie los cartuchos y vuelva a instalar el conjunto de filtrado en el interior de la piscina.</li> <li>3. Póngase en contacto con su centro de servicio postventa de Bestway local para solicitar instrucciones.</li> </ol>
	El termómetro de la bomba indica una temperatura inferior a 4°C (40°F).	<ol style="list-style-type: none"> <li>1. La temperatura del agua es inferior a 4°C (40°F).</li> <li>2. Si la temperatura del agua es superior a 7°C (44.6°F), el termómetro de la bomba está roto.</li> </ol>	<ol style="list-style-type: none"> <li>1. El hidromasaje no ha sido diseñado para funcionar con temperaturas del agua por debajo de los 4°C (40°F). Desenchufe la bomba y vuelva a encenderla únicamente cuando la temperatura del agua alcance los 6°C (43°F).</li> <li>2. Póngase en contacto con su centro de servicio postventa de Bestway local para solicitar instrucciones.</li> </ol>
	El termómetro de la bomba indica una temperatura superior a 50°C (122°F).	<ol style="list-style-type: none"> <li>1. La temperatura del agua es superior a 50°C (122°F).</li> <li>2. Si la temperatura del agua es inferior a 45°C (113°F), el termómetro de la bomba está roto.</li> </ol>	<ol style="list-style-type: none"> <li>1. El hidromasaje no ha sido diseñado para funcionar con temperaturas del agua por encima de los 40°C (104°F). Desenchufe la bomba y vuelva a encenderla únicamente cuando la temperatura del agua sea igual o inferior a 38°C (100°F).</li> </ol> <p><b>IMPORTANTE:</b> Antes de volver a encender la bomba, pulse el botón de restablecimiento.</p> <ol style="list-style-type: none"> <li>2. Póngase en contacto con su centro de servicio postventa de Bestway local para solicitar instrucciones.</li> </ol>
	Las conexiones del termómetro de la bomba presentan algún problema.	<ol style="list-style-type: none"> <li>1. Los conectores del termómetro de la bomba no funcionan correctamente.</li> <li>2. El termómetro de la bomba está roto.</li> </ol>	Póngase en contacto con su centro de servicio postventa de Bestway local para solicitar instrucciones.
	El disparador térmico manual de restablecimiento presenta algún problema.	El disparador térmico manual de restablecimiento tiene un cortocircuito.	<ol style="list-style-type: none"> <li>1. Desenchufe la bomba y presione el botón de restablecimiento, después vuelva a enchufar la bomba.</li> <li>2. En caso de que la alarma persista, compruebe la sección BOTON DE RESTABLECIMIENTO del manual.</li> <li>3. Póngase en contacto con su centro de servicio postventa de Bestway local para solicitar instrucciones.</li> </ol>
	104°C (219°F) Fallo del fusible.	El fusible está desconectado.	Póngase en contacto con su centro de servicio postventa de Bestway local para solicitar instrucciones.
	Alarma de alto contenido en sal.	Se ha añadido demasiada sal o se ha evaporado demasiada agua.	<ol style="list-style-type: none"> <li>1. Siga las instrucciones de funcionamiento para quitar la sal.</li> <li>2. Póngase en contacto con su centro de servicio postventa de Bestway local para solicitar instrucciones.</li> </ol>
	Alarma de bajo contenido en sal.	No hay suficiente sal para desinfectar.	<ol style="list-style-type: none"> <li>1. Siga las instrucciones de funcionamiento para añadir sal al agua.</li> <li>2. Póngase en contacto con su centro de servicio postventa de Bestway local para solicitar instrucciones.</li> </ol>
	Fuga de agua dentro de la bomba.	El sistema ha detectado una fuga de agua dentro de la bomba. 	Póngase en contacto con su centro de servicio postventa de Bestway local para solicitar instrucciones.

S-S-003587



# MANTENIMIENTO

**PRECAUCIÓN: DEBE ASEGURARSE DE QUE LA BOMBA ESTÁ DESCONECTADA ANTES DE INICIAR EL MANTENIMIENTO DEL HIDROMASAJE.**

## Mantenimiento del cartucho del filtro

**NOTA:** Para garantizar que el agua del hidromasaje permanece limpia, compruebe y limpie sus cartuchos de filtrado a diario. Siga los pasos siguientes.

### Conjunto de filtro



### Cartucho de filtro

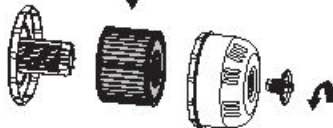

**NOTA:** Recomendamos cambiar los cartuchos del filtro cada semana. Si los cartuchos de filtro siguen estando sucios y descoloridos, deberán cambiarse.

## Mantenimiento del agua

Para mantener el agua de su hidromasaje limpia, es necesario tener un equilibrio químico. Solamente limpiar el cartucho de filtro no es suficiente para este fin. Consulte las siguientes recomendaciones:



1. Utilice el sistema clorador salino incorporado regularmente. El agua salada pasa a través de la celda electrolítica del clorador para producir cloro que se disuelve de forma instantánea en el agua. El cloro comienza de inmediato a destruir las bacterias, algas y oxida otros materiales orgánicos. La primera vez que lo utilice, sugerimos que ajuste el tiempo de funcionamiento a 8 horas con agua potable y utilice una tira de prueba para asegurar que el cloro libre está entre 2 y 4 ppm. Aumente el tiempo de funcionamiento si la temperatura del agua es alta o si el hidromasaje no está cubierto. Utilice el sistema clorador cada 24 horas si el hidromasaje está en uso. El tiempo de operación depende de los resultados de la prueba y de la frecuencia de uso del hidromasaje.

**NOTA:** Compruebe la concentración de cloro libre dos veces al día cuando utilice por primera vez el sistema clorador. Cuando la concentración de cloro libre esté estable, compruebe una vez a la semana para asegurarse de que el nivel de cloro libre está entre 2 y 4 ppm.

**NOTA:** No utilice el hidromasaje cuando la concentración de cloro libre esté por encima de 4 ppm.

2. Utilice productos químicos para piscina para mantener el equilibrio químico del agua y tabletas de bromo (no utilice gránulos) con el flotador químico.

### Utilizar productos químicos en tableta

(Referencia: ácidos isocianúricos 3-6g)

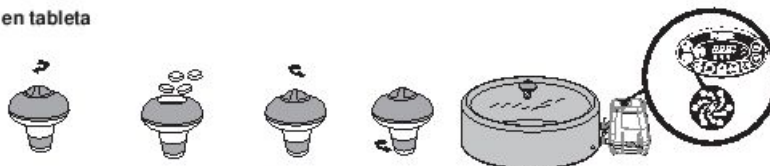

### Utilizar productos químicos líquidos:

(Consulte las instrucciones del producto químico adquirido)



El agua debería cambiarse cada 3 días o más con un mantenimiento químico apropiado. La calidad del agua se ve afectada por la frecuencia de uso, el número de personas que utilizan el hidromasaje y el mantenimiento general.

**Nota:** Recomendamos que se duche antes de usar Lay-Z-Spa. Los productos cosméticos, lociones y otros residuos de la piel pueden degradar rápidamente la calidad del agua.

**NOTA:** Retire el flotador químico del hidromasaje cuando el hidromasaje esté siendo usado.

**IMPORTANTE:** Después de realizar el mantenimiento químico y antes de utilizar el hidromasaje, utilice un kit de pruebas (no incluido) para comprobar la composición química del agua. Recomendamos que mantenga el agua según las indicaciones de la tabla siguiente.

pH	Alcalinidad total	Cloro libre
7.4-7.6	80-120 ppm	2-4 ppm

**NOTA:** Los daños que puedan resultar de un desequilibrio químico no están cubiertos por la garantía. Los productos químicos para piscinas son potencialmente tóxicos y deben manejarse con cuidado. Existen riesgos graves para la salud derivados de los vapores químicos y del incorrecto etiquetado y almacenamiento de los recipientes de productos químicos. Consulte con su proveedor local de piscinas para solicitar información sobre el mantenimiento químico. Siga atentamente las instrucciones del fabricante de los productos químicos. El daño al hidromasaje que pueda resultar del uso incorrecto de los productos químicos y la incorrecta gestión del agua del hidromasaje no está cubierto por la garantía.

### Ajuste de la válvula de aire

En caso de fuga de aire, compruebe la válvula de aire en primer lugar. Usando agua jabonosa, cubra la válvula de aire para comprobar si existe una fuga de aire; si es así, utilice la llave incluida para apretar la válvula de aire siguiendo estos pasos:

- Con una mano, sujete la parte trasera de la válvula de aire desde el lado interno de la pared del hidromasaje y gire la llave en sentido horario.

### NOTA:

1. No apriete en exceso.
2. Compruebe siempre la válvula de aire antes del uso.
3. No ajuste el conector de la válvula de aire cuando el hidromasaje esté en uso.

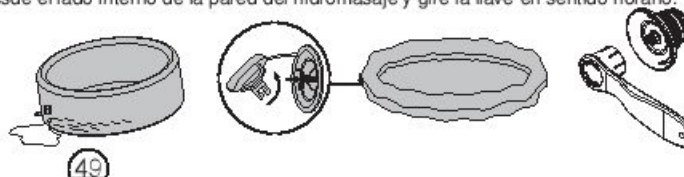

S-S-003587

### Mantenimiento de la boquilla de chorro de agua

1. Gire hasta que escuche un "clic", y saque la boquilla de chorro de agua para limpiarla.
2. Inserte y gire en sentido horario para volver a colocarla.

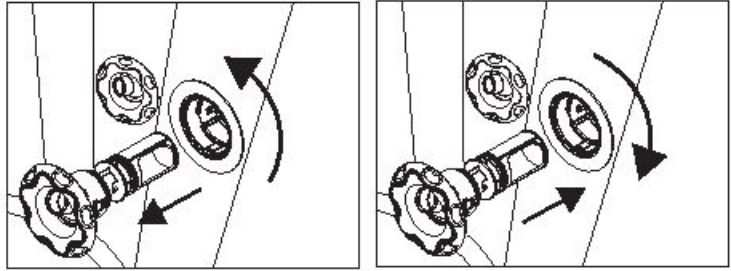

### Mantenimiento del sistema clorador salino

1.

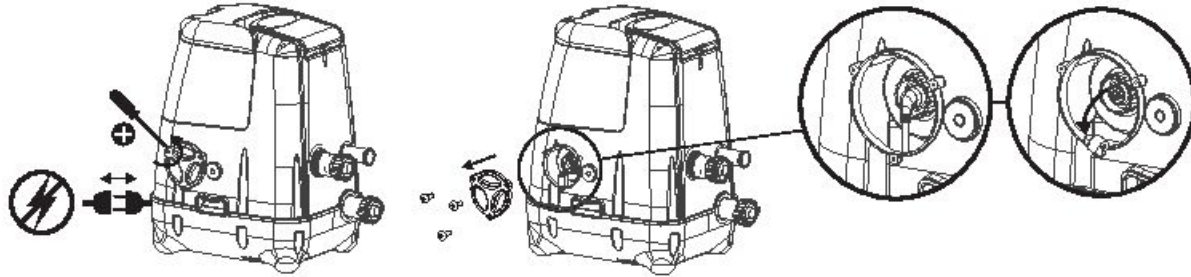

2.

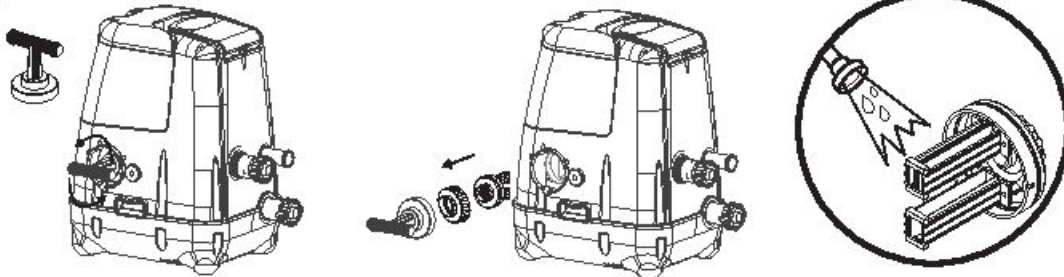

3.

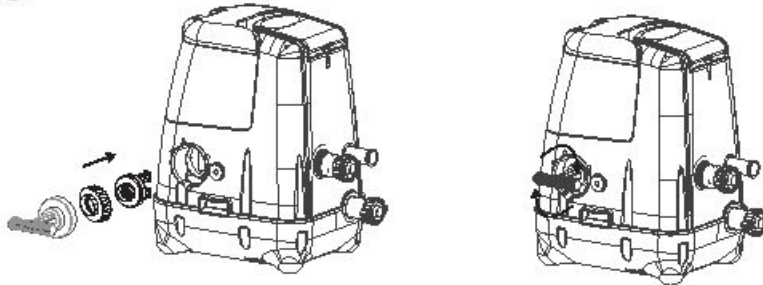

4.

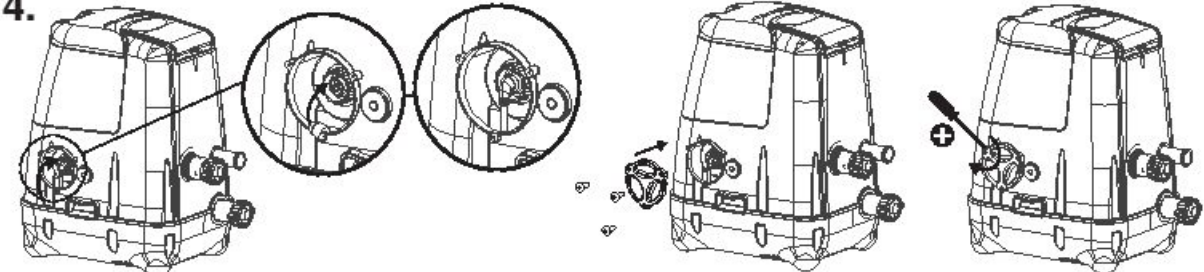

**NOTA:** Si aún existen depósitos tras el lavado, coloque la celda electrolítica en un contenedor, vierta vinagre de cocina en el contenedor para sumergir la placa de titanio durante unas 4 horas y luego lave de nuevo. Repita la operación si es necesario.

### Vaciar el hidromasaje

**NOTA:** Las ilustraciones se incluyen únicamente a título indicativo. Puede que no se correspondan con el producto real. No a escala.

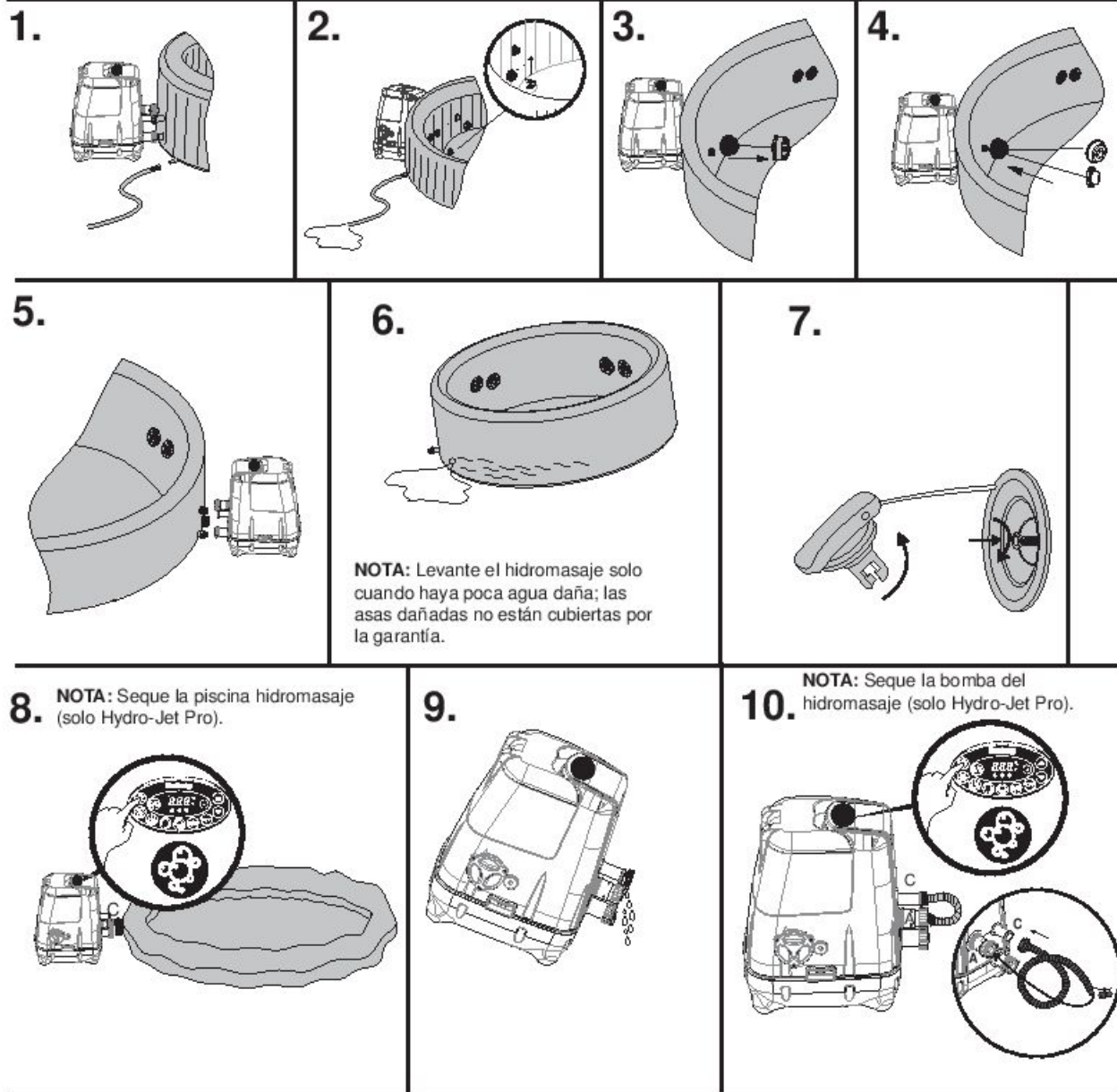

**NOTA:** Levante el hidromasaje solo cuando haya poca agua dañia; las asas dañadas no están cubiertas por la garantía.

**NOTA:** Seque la bomba del hidromasaje (solo Hydro-Jet Pro).

**8. NOTA:** Seque la piscina hidromasaje (solo Hydro-Jet Pro).

## Limpiar el hidromasaje

Los residuos de detergente y los sólidos disueltos de los trajes de baño y los productos químicos podrían acumularse en las paredes del hidromasaje. Utilice agua y jabón para limpiar las paredes y después aclárelas abundantemente.

**NOTA:** NO utilice cepillos duros o productos de limpieza abrasivos.

## Reparación del hidromasaje

### Para la cubierta inflable del hidromasaje

Si el hidromasaje presenta alguna rotura o algún pinchazo, use el parche de alta resistencia incluido.

1. Limpie la zona a reparar.
2. Retire el parche con cuidado de su soporte.
3. Presione el parche sobre la zona a reparar.
4. Espere 30 minutos antes de volver a inflar.

### Para el revestimiento del hidromasaje

Si el hidromasaje presenta alguna rotura o algún pinchazo, use el parche de reparación de PVC incluido y cola (no incluida) siguiendo los pasos siguientes:

1. Limpie y seque la zona que desea reparar.
2. Recorte el parche de PVC incluida para obtener el tamaño adecuado.
3. Utilice cola (no incluida) para recubrir un lado del parche recortado. Compruebe que la cola esté distribuida de forma homogénea.
4. Espere 30 segundos y aplique el parche encolado sobre la zona dañada.
5. Elimine cualquier burbuja de aire que pudiera haber quedado atrapada debajo del parche y presione con firmeza durante dos minutos.
6. Espere 30 minutos antes de volver a inflar.
7. El producto ya vuelve a estar listo para su uso. Repita este proceso si apareciesen nuevas fugas.

## Almacenamiento de Lay-Z-Spa

Antes de guardarlo, asegúrese de que el hidromasaje y la bomba estén completamente secos. Esto es esencial para alargar la vida útil del hidromasaje. Recomendamos utilizar la bomba para secar con aire el hidromasaje, la bomba y las tuberías. Retire los conjuntos de filtro y deseche los cartuchos de filtro usados. Vuelva a conectar los dos tapones de tope en las válvulas de entrada y salida del hidromasaje. Se recomienda que guarde el hidromasaje dentro de su confección original en un lugar cálido y seco.

**NOTA:** El plástico se vuelve quebradizo y frágil cuando queda expuesto a temperaturas bajo cero. La congelación puede dañar seriamente el hidromasaje. Una preparación para el invierno incorrecta del hidromasaje puede dejar sin validez su garantía.

### Eliminación



Significado del símbolo del cubo de basura tachado con una cruz: No deseche los aparatos eléctricos como residuos urbanos no seleccionados. Utilice las instalaciones de recogida selectiva de residuos. Diríjase a las autoridades locales para obtener información sobre los sistemas de recogida disponibles. Si los aparatos eléctricos se desechan en basureros o vertederos, pueden filtrarse sustancias peligrosas en las aguas subterráneas y entrar en la cadena alimentaria, dañando su bienestar y su salud. Cuando se sustituyen aparatos viejos por otros nuevos, el vendedor está obligado por la ley a retirar de forma gratuita su aparato usado para su eliminación.

### SOLUCIÓN DE PROBLEMAS

Bestway se esfuerza por ofrecer los hidromasajes que causen menos problemas del mercado. Si experimenta cualquier tipo de problema, no dude en ponerse en contacto con Bestway o con su vendedor autorizado. Aquí encontrará algunos consejos útiles para ayudarle a diagnosticar y corregir algunas causas de problemas comunes.

Problemas	Posibles causas	Soluciones
La bomba no funciona	<ul style="list-style-type: none"> <li>- Fallo eléctrico</li> <li>- Se pulsó el botón de prueba</li> <li>- Circuitos eléctricos rotos</li> </ul>	<ul style="list-style-type: none"> <li>- Compruebe la fuente de alimentación</li> <li>- Desenchufe y vuelva a enchufar la bomba</li> <li>- Póngase en contacto con su centro de servicio postventa de Bestway local para solicitar instrucciones</li> </ul>
La bomba no calienta adecuadamente	<ul style="list-style-type: none"> <li>- Temperatura ajustada demasiado baja</li> <li>- Cartucho de filtro sucio</li> <li>- Niveles de agua inadecuados</li> <li>- Circuito término cortocircuitado</li> <li>- Fallo en el elemento de calentamiento</li> </ul>	<ul style="list-style-type: none"> <li>- Ajuste el sistema de calentamiento a una temperatura más alta (consulte la sección Funcionamiento de la bomba)</li> <li>- Limpie/sustituya el cartucho de filtrado, consulte la sección sobre limpieza y sustitución del cartucho de filtrado</li> <li>- Agregue agua hasta el nivel especificado</li> <li>- Pulse el botón de restablecimiento de la bomba, consulte la sección sobre el funcionamiento de la bomba</li> <li>- Póngase en contacto con su centro de servicio postventa de Bestway local para solicitar instrucciones</li> </ul>
El sistema Lay-Z-Massage no funciona	<ul style="list-style-type: none"> <li>- La bomba de aire está sobrecalentándose</li> <li>- El sistema de masaje del Lay-Z-Spa se detiene automáticamente</li> <li>- La bomba de aire está rota</li> </ul>	<ul style="list-style-type: none"> <li>- Desenchufe la bomba y espere dos horas hasta que la bomba se enfríe. Inserte el enchufe y pulse el botón Lay-Z-Massage System</li> <li>- Pulse el botón Lay-Z-Massage System para reactivar el sistema</li> <li>- Póngase en contacto con su centro de servicio postventa de Bestway local para solicitar instrucciones</li> </ul>
Los adaptadores de bomba no están a nivel respecto a los adaptadores de hidromasaje	<ul style="list-style-type: none"> <li>- Una característica del PVC es que cambia de forma, algo perfectamente normal</li> </ul>	<ul style="list-style-type: none"> <li>- Puede elevar la bomba con un trozo de madera o cualquier otro tipo de material aislante para poner a nivel los adaptadores de la bomba respecto a los adaptadores del hidromasaje</li> </ul>
Fuga en la piscina hidromasaje	<ul style="list-style-type: none"> <li>- El hidromasaje presenta alguna rotura o algún pinchazo</li> </ul>	<ul style="list-style-type: none"> <li>- Use el parche de reparación incluido</li> </ul>
El agua no está limpia	<ul style="list-style-type: none"> <li>- Tiempo de filtrado insuficiente</li> <li>- Cartucho de filtro sucio</li> <li>- Mantenimiento del agua incorrecto</li> <li>- El sistema de desinfección no funciona</li> <li>- La placa de titanio está cubierta</li> <li>- No se ha permitido suficiente tiempo de desinfección</li> </ul>	<ul style="list-style-type: none"> <li>- Aumente el tiempo de filtrado</li> <li>- Limpie/sustituya el cartucho de filtrado, consulte la sección sobre limpieza y sustitución del cartucho de filtrado</li> <li>- Consulte las instrucciones del fabricante de los productos químicos</li> <li>- Compruebe el suministro eléctrico o contacte con el centro de servicio postventa de Bestway para obtener instrucciones</li> <li>- Limpie la placa de titanio (consulte la sección Mantenimiento del sistema clorador salino)</li> </ul>
Error al realizar prueba PRCD	<ul style="list-style-type: none"> <li>- Hay un problema con el hidromasaje</li> </ul>	<ul style="list-style-type: none"> <li>- Contacte con su Centro de servicio postventa Bestway y devuelva el hidromasaje.</li> </ul>

# Garantía de fabricante limitada BESTWAY®

El producto que ha comprado viene acompañado de una garantía limitada. En Bestway® cumplimos nuestra garantía de calidad y le aseguramos, mediante una garantía de sustitución, que su producto estará libre de defectos de fabricación, susceptibles de provocar fugas.

Si desea presentar una reclamación en garantía, cumplimente este impreso y envíelo a su centro de servicios posventa de Bestway local acompañado de una copia del recibo de compra. Póngase en contacto con su centro de servicios posventa de Bestway local antes de enviar cualquier documento; dicho centro le informará debidamente de lo necesario para tramitar su reclamación. Bestway® no sustituirá aquellos productos dañados por negligencia o que hayan sido utilizados sin respetar las instrucciones de uso aplicables.

La garantía de Bestway cubre los defectos de fabricación descubiertos durante el desembalaje del producto o durante su uso, tal y como se recomienda en el manual del usuario. Esta garantía se aplica solo a aquellos productos que no hayan sido modificados por terceros. El producto debe guardarse y manipularse de acuerdo con las recomendaciones técnicas.

Esta garantía no cubre daños provocados por usos indebidos, abusivos y/o negligentes, incluyendo, aunque no de manera exhaustiva, golpes, fuego, un voltaje incorrecto, una exposición excesiva a fuentes de calor o una instalación, cableado, pruebas y/o almacenamiento inadecuados. Las reparaciones y las sustituciones no amplían la duración de la garantía. La fecha de entrada en vigor de la garantía será la que figura en la factura o el recibo de compra original.

Elija su hidromasaje



Palm Springs



Hawaii

PARA: Departamento de servicio Bestway®

Fecha del recibo de compra: \_\_\_\_\_

FECHA \_\_\_\_\_

Número de código de cliente \_\_\_\_\_

FAX/E-MAIL/TEL: Consulte la información de contacto correspondiente a su país indicada en la contraportada o en la página web: [www.bestway-service.com](http://www.bestway-service.com)

Por favor, proporcione su dirección completa y detallada. **Nota:** Las direcciones incompletas podrían provocar retrasos en los envíos.

Bestway se reserva el derecho de cobrar los nuevos envíos de los paquetes devueltos cuando el motivo de dicha devolución sea atribuible al destinatario.

## INFORMACIÓN REQUERIDA - ESCRIBA LA DIRECCIÓN DE ENVÍO

Nombre: \_\_\_\_\_ Dirección: \_\_\_\_\_

Código postal: \_\_\_\_\_ Distribuidor: \_\_\_\_\_

País: \_\_\_\_\_ Ciudad: \_\_\_\_\_

Nº de móvil: \_\_\_\_\_ Teléfono: \_\_\_\_\_

Fax: \_\_\_\_\_ E-mail: \_\_\_\_\_

Número de lote de la BOMBA DE HIDROMASAJE: \_\_\_\_\_ Número de lote de la PISCINA DE HIDROMASAJE: \_\_\_\_\_

Código de artículo de la BOMBA DE HIDROMASAJE: \_\_\_\_\_

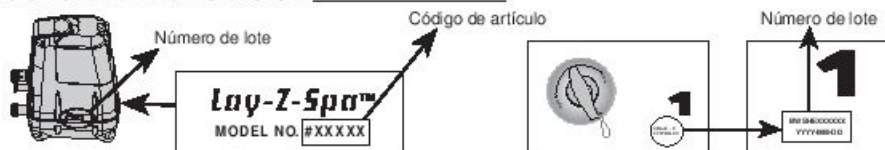

Las ilustraciones se incluyen únicamente a título indicativo. No a escala.

Descripción del problema

- Fugas en el hidromasaje     Filtración de agua El sistema no funciona     El sistema de calentamiento no funciona  
 El panel de control muestra un error que no puede solucionarse     El sistema Lay-Z-Massage no funciona  
 Fuga de la bomba     Fuga del adaptador     Piezas ausentes – Utilice el código de la pieza ausente, el cual se pueden encontrar en el manual del usuario.  
 Otro (descripción)

**IMPORTANTE: SOLO SE SUSTITUIRÁ LA PARTE DAÑADA, NO LA TOTALIDAD DEL PRODUCTO.**

Bestway se reserva el derecho de solicitar pruebas fotográficas de las piezas defectuosas o de solicitar el envío del elemento para la realización de pruebas adicionales.

Para poder ayudarle lo mejor posible, le rogamos que nos suministre información completa.

PARA CONSULTAR FAQ, MANUALES, VÍDEOS O COMPRAR PIEZAS DE REPUESTO, VISITE NUESTRA PÁGINA WEB [WWW.BESTWAY-SERVICE.COM](http://WWW.BESTWAY-SERVICE.COM).

LOS VÍDEOS TAMBIÉN ESTÁN DISPONIBLES EN NUESTRO CANAL BESTWAY EN YOUTUBE: <http://youtube.com/user/BestwayService>.

# INHALT

1. SICHERHEITSANWEISUNGEN.....	P54
2. TECHNISCHE DATEN .....	P58
3. MONTAGE .....	P60
4. BETRIEB .....	P63
5. WARTUNG .....	P66
6. FEHLERBEHEBUNG .....	P69
7. GARANTIE .....	P70



## SICHERHEITSANWEISUNGEN ACHTUNG

Bei der Installation und Benutzung dieser elektrischen Ausstattung müssen stets die grundlegenden Sicherheitsvorkehrungen getroffen und befolgt werden, einschließlich der folgenden:

**WICHTIGE SICHERHEITSANWEISUNGEN - LESEN UND BEFOLGEN SIE ALLE SICHERHEITSANWEISUNGEN.**

### ACHTUNG:

- Die SPA muss über einen Trenntransformator oder über eine Fehlerstrom-Schutzeinrichtung (RCD) mit einem Ansprechdifferenzstrom von nicht mehr als 30mA versorgt werden.
- Die Pumpe muss vor jeder Verwendung überprüft werden. Befolgen Sie die Anweisungen im Abschnitt „Pumpentest“ dieses Handbuchs, um den Test durchzuführen.
- Falls das Netzkabel beschädigt ist, muss ein Austausch durch den Hersteller, eine autorisierte Servicestelle oder vergleichbar qualifizierte Personen erfolgen, um Gefahren zu vermeiden.
- Verwenden Sie kein Verlängerungskabel für den Anschluss der Einheit an die Energieversorgung; nutzen Sie eine ordnungsgemäß installierte Steckdose.
- Während der Benutzung des Bads darf sich kein Teil dieses Gerätes darüber befinden.
- Komponenten mit Strom führenden Teilen, mit Ausnahme von Teilen, die mit einer Sicherheitskleinspannung von nicht mehr als 12V versorgt werden, dürfen sich nicht in Reichweite von Personen innerhalb des SPA-Pools befinden; Teile, die elektrische Komponenten beinhalten, mit Ausnahme von Fernbedienungen, müssen so gelagert oder angebracht werden, dass sie nicht in den SPA-Pool fallen können.
- Der Stecker der Pumpe muss mehr als 3,5 m vom SPA entfernt sein.
- Es ist notwendig, nach der Installation des SPAs ungehinderten Zugriff auf den Stecker zu haben.
- **BENUTZEN SIE DAS SPA NICHT, WENN ES REGNET, UM EINEN ELEKTRISCHEN SCHLAG ZU VERMEIDEN.**
- Tragen Sie niemals Kontaktlinsen, während Sie sich in Ihrem SPA aufhalten.
- Benutzen Sie das Spa nicht während der chemischen Wasserpflege.
- Die Stromquelle an der Gebäudewand sollte mehr als 4 m vom Pool entfernt sein und sich in einer Höhe von mindestens 1,2 m befinden.
- Es dürfen keine Verlängerungskabel verwendet werden.
- Stecken Sie den Netzstecker des Geräts nicht mit nassen oder feuchten Händen ein oder aus.
- Stecken Sie das Gerät immer aus:
  - an Regentagen
  - bevor Reinigungs- oder Wartungsarbeiten durchgeführt werden
  - wenn Sie das Produkt für einen längeren Zeitraum unbeaufsichtigt lassen (z. B. während des Urlaubs).
- Reinigung und Wartung durch den Benutzer müssen von einem mindestens 18 Jahre alten Erwachsenen durchgeführt werden, der mit den Gefahren eines elektrischen Schlages vertraut ist.
- Wird das Gerät für einen längeren Zeitraum nicht benutzt (z. B. im Winter), muss das

- SPA- oder Pool-Set demontiert und in Innenräumen gelagert werden.
- **Vorsicht:** Bitte lesen Sie diese Anweisungen vor jeder Benutzung des Gerätes und bei jeder Installation bzw. Montage des Gerätes sorgfältig durch.
  - Die Anweisungen sicher aufbewahren. Falls die Anweisungen fehlen, wenden Sie sich bitte an den Hersteller oder laden Sie eine Kopie herunter von der Seite [www.bestway-service.com](http://www.bestway-service.com).
  - **ACHTUNG: Für die elektrische Sicherheit ist eine ortsveränderliche Differenzstromschutzeinrichtung (PRCD) in das Produkt eingebaut. Wird ein Fehlerstrom von mehr als 10 mA erfasst, arbeitet die Schutzeinrichtung und trennt den überwachten Stromkreis vom restlichen Stromnetz. Ziehen Sie in einem solchen Fall den Netzstecker des SPAs sofort raus bzw. trennen Sie es sofort vom Stromnetz und stellen Sie sofort die Benutzung des SPAs ein. Führen Sie in diesem Fall bitte keinen Reset aus. Sie müssen Ihren lokalen Bestway Kundendienst kontaktieren, um das Produkt überprüfen und gegebenenfalls reparieren zu lassen.**
  - **ACHTUNG** - Dieses Gerät darf nicht von Personen (inklusive Kindern) mit physischen, sensorischen oder mentalen Einschränkungen oder mangelnder Erfahrung und mangelnden Kenntnissen benutzt werden, wenn diese nicht durch eine für ihre Sicherheit verantwortliche Person entsprechend beaufsichtigt werden oder mit der Bedienung des Gerätes und den damit verbundenen Gefahren vertraut gemacht wurden. Kinder müssen während der Nutzung beaufsichtigt werden, um sicherzustellen, dass sie nicht mit dem Gerät spielen. (Für Nicht-EU-Märkte)
  - Dieses Gerät kann von Kindern ab 8 Jahren oder älter sowie von Personen mit physischen, sensorischen oder mentalen Einschränkungen oder mangelnder Erfahrung und mangelnden Kenntnissen benutzt werden, sofern sie entsprechend beaufsichtigt oder mit der Bedienung des Gerätes und den damit verbundenen Gefahren vertraut gemacht wurden. Kinder dürfen nicht mit dem Gerät spielen. Die Reinigung und Wartung durch den Benutzer darf von Kindern nicht ohne Beaufsichtigung durchgeführt werden. (Für den EU-Markt)
  - Wasser übt eine Anziehungskraft auf Kinder aus; bringen Sie nach jeder Benutzung die SPA-Abdeckung an.
  - Verpackung nicht verbrennen. Verlegen Sie das Kabel so, dass die Gefahr von Beschädigungen durch Rasenmäher, Heckenscheren und anderen Geräten vermieden wird.
  - Risiko von Ertrinkungsunfällen. Es ist äußerste Vorsicht geboten, um unerlaubten Zugang durch Kinder zu verhindern. Um Unfälle zu vermeiden, stellen Sie sicher, dass Kinder das SPA nicht benutzen können, solange sie nicht jederzeit durch einen Erwachsenen beaufsichtigt werden.
  - **RISIKO SCHWERER VERLETZUNGEN.** Benutzen Sie das SPA niemals, wenn die Zu- oder Ableitungen beschädigt sind oder fehlen. Versuchen Sie niemals, die Zu- oder Ableitungen zu ersetzen. Wenden Sie sich immer an Ihren lokalen Kundendienst.
  - **GEFAHR EINES ELEKTRISCHEN SCHLAGES.** Mindestens 2 m entfernt von sämtlichen Metallflächen installieren.
  - **GEFAHR EINES ELEKTRISCHEN SCHLAGES.** Benutzen Sie niemals elektrische Geräte, während Sie sich in Ihrem SPA befinden oder wenn Ihr Körper nass ist. Positionieren Sie niemals elektrische Geräte wie Lampen, Telefone, Radios oder Fernsehgeräte im Umkreis von 2 m vom SPA.
  - Während der Schwangerschaft kann der Aufenthalt in heißem Wasser dem Fötus schaden. Begrenzen Sie die Benutzung jeweils auf höchstens 10 Minuten.
  - **ZUR REDUZIERUNG DES VERLETZUNGSRIKOS:**
    - A. Das Wasser im SPA sollte 40°C (104°F) niemals überschreiten. Wassertemperaturen zwischen 38°C (100°F) und 40°C (104°F) werden für einen gesunden Erwachsenen als sicher angesehen. Für kleine Kinder und wenn das SPA länger als 10 Minuten benutzt wird, werden niedrigere Wassertemperaturen empfohlen.
    - B. Da hohe Wassertemperaturen in den ersten Schwangerschaftsmonaten eine große Gefahr der Schädigung des Fötus aufweisen, sollten schwangere oder möglicherweise schwangere Frauen die Wassertemperatur des SPA auf 38°C (100°F) begrenzen.
    - C. Vor dem Betreten des SPA sollte der Benutzer die Wassertemperatur mit einem genauen Thermometer messen, da die Toleranz der Wassertemperaturregler variiert.
    - D. Die Einnahme von Alkohol, Drogen oder Medikamenten vor oder während der Benutzung des SPAs kann zu Bewusstlosigkeit und Ertrinkungsgefahr führen.

- E. Übergewichtige Personen und Personen, die an Herzkrankheiten, niedrigem oder hohem Blutdruck, Kreislaufproblemen oder Diabetes leiden oder gelitten haben, sollten einen Arzt konsultieren, bevor sie ein SPA benutzen.
- F. Personen, die Medikamente einnehmen, sollten vor der Benutzung eines SPAs einen Arzt konsultieren, da einige Arzneimittel zu Schläfrigkeit führen, während andere Medikamente sich auf die Herzfrequenz, den Blutdruck oder den Kreislauf auswirken können.
- **ZUR REDUZIERUNG DES VERLETZUNGSRIKOS:** Füllen Sie niemals Wasser, dessen Temperatur über 40°C (104°F) liegt, direkt in den SPA-Pool.
- Die Einnahme von Alkohol, Drogen oder Medikamenten kann das Risiko einer tödlichen Hyperthermie erheblich erhöhen. Hyperthermie tritt auf, wenn die Innentemperatur des Körpers eine Temperatur erreicht, die einige Grade über der normalen Körpertemperatur von 37°C (98,6°F) liegt. Die Symptome der Hyperthermie sind ein Anstieg der inneren Körpertemperatur, Schwindel, Lethargie, Schläfrigkeit, Benommenheit und Ohnmacht. Die Auswirkungen der Hyperthermie sind Hitzeunempfindlichkeit; das Nichterkennen der Notwendigkeit, das SPA oder den Whirlpool zu verlassen; Nichterkennen der drohenden Gefahr; Schädigung des Fötus bei schwangeren Frauen; körperliche Unfähigkeit, das SPA oder den Whirlpool zu verlassen; sowie Bewusstlosigkeit mit Ertrinkungsgefahr.
- Die Installation von Elektrogeräten muss den lokalen und nationalen Elektrovorschriften entsprechen. Wenden Sie sich wegen jeglicher Fragen an einen Fachelektriker.

## **KONSULTIEREN SIE IHREN ARZT FÜR EMPFEHLUNGEN**

### **VORSICHT:**

- Das SPA sollte nicht bei Temperaturen unter 4°C (40°F) aufgebaut werden oder im Freien bleiben.
- Benutzen Sie das SPA nicht allein.
- Menschen mit ansteckenden Krankheiten sollten das SPA nicht benutzen.
- Benutzen Sie das SPA nicht unmittelbar nach körperlichen Anstrengungen.
- Betreten und verlassen Sie das SPA stets langsam und vorsichtig. Nasse Oberflächen sind rutschig.
- Zur Vermeidung von Beschädigungen an der Pumpe darf das SPA nur dann betrieben werden, wenn es mit Wasser gefüllt ist.
- Verlassen Sie das SPA unverzüglich, falls Sie sich unwohl oder schläfrig fühlen.
- Geben Sie niemals Wasser zu Chemikalien. Geben Sie die Chemikalien immer ins Wasser, um starke Dämpfe oder heftige Reaktionen zu vermeiden, die zu gefährlichem Chemikaliensprühnebel führen können.
- Für Informationen über die Säuberung, Pflege und Entsorgung von Wasser gehen Sie bitte zum Punkt "PFLEGE".
- Für Informationen über den Aufbau halten Sie sich bitte an das Kapitel unten.

### **HINWEIS:**

- Bitte untersuchen Sie die Ausstattung vor der Benutzung. Benachrichtigen Sie den Bestway Kundenservice unter der auf diesem Handbuch angegebenen Adresse über sämtliche zum Zeitpunkt des Kaufs beschädigten oder fehlenden Teile. Prüfen Sie, ob die Komponenten der Ausrüstung dem Modell entsprechen, das Sie kaufen wollten.
- Dieses Produkt ist nicht für den kommerziellen Einsatz bestimmt.

### **WARNUNG FÜR ELEKTRISCHE LUFTPUMPE:**

1. Stecken Sie das Gerät aus oder trennen Sie es vom Stromnetz, bevor Sie es warten.
2. Sollte das Netzkabel beschädigt sein, muss ein Austausch durch den Hersteller, eine autorisierte Servicestelle oder vergleichbar qualifizierte Personen erfolgen, um Gefahren zu vermeiden.
3. Die Anschlüsse zum Aufblasen oder Ablassen von Luft müssen während der Benutzung frei von Verschmutzungen gehalten werden.
4. Das Produkt muss an einem trockenen Ort gelagert werden.
5. Die Betriebszeit des Motors darf 20 Minuten nicht überschreiten.

**VORSICHT: SETZEN SIE DAS PRODUKT KEINEM WASSER ODER REGEN AUS, UM DIE GEFAHR EINES ELEKTRISCHEN SCHLAGES ZU VERMEIDEN.**  
**NUR FÜR DEN HAUSGEBRAUCH BESTIMMT.**



## WICHTIG!

Zum Erreichen von 40°C (104°F) hängt die Aufheizdauer von der anfänglichen Wassertemperatur und Umgebungstemperatur ab. Die unten genannten Daten sind reine Bezugswerte. Zur Anzeige der aktuellen Wassertemperatur muss das Filtersystem mindestens eine Minute in Betrieb sein.

Umgebungstemperatur	Wassertemperatur	Eingestellte Temperatur	Aufheizdauer
10°C(50°F)	10°C(50°F)	40°C(104°F)	18,5h
15°C(59°F)	15°C(59°F)	40°C(104°F)	15h
20°C(68°F)	20°C(68°F)	40°C(104°F)	11,5h
25°C(77°F)	25°C(77°F)	40°C(104°F)	8,5h
30°C(86°F)	30°C(86°F)	40°C(104°F)	5,5h

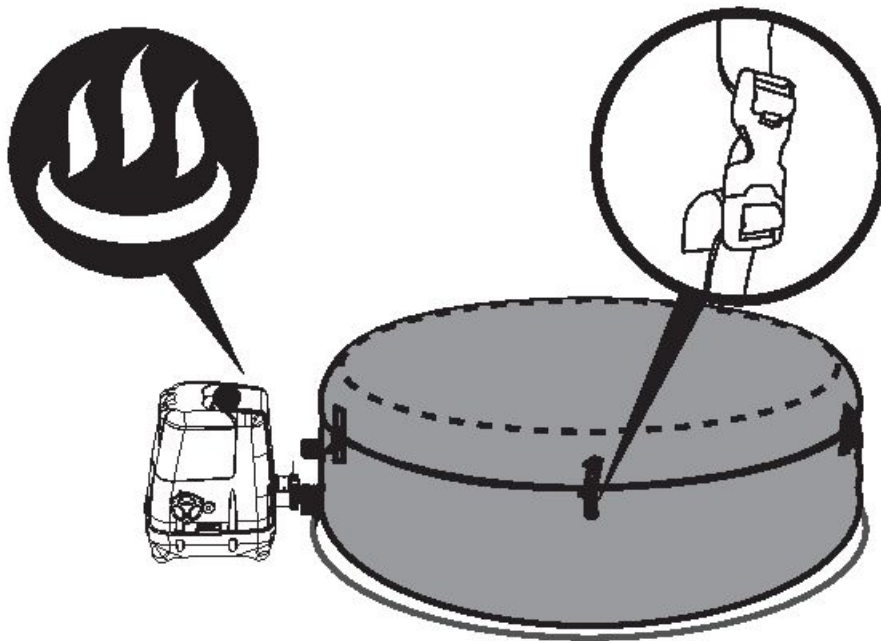

Vergewissern Sie sich, das SPA mit der SPA-Abdeckung zu schützen, wenn die Heizfunktion aktiviert ist. Bleibt das SPA unabgedeckt, erhöht sich die erforderliche Aufheizdauer.

Bitte verwenden Sie das SPA nicht, wenn die Umgebungstemperatur unter 4°C (39°F) liegt.

**BEWAHREN SIE DIESE ANWEISUNGEN AUF**

## TECHNISCHE DATEN LAY-Z-SPA™ HAWAII HYDROJET PRO (#54138)

Fassungsvermögen: 4 bis 6 Erwachsene	Massage-Turbogebläse: 800W	Strahlpumpe: 1200W
Wasserkapazität: 795 l (210 gal.)	Heizelement: 2000 W bei 20°C	Aktueller Wasserfluss: 1325 l/h (350 gal/h)
Größe aufgeblasen: 1,80m x 1,80m x 71cm (71" x 71" x 28")	Pumpe: 50 W Umwälzfilterpumpe	Versorgungsspannung/ Wattleistung: 220-240 V AC, 2060 W bei 20°C
Gewicht gefüllt: 953 kg (2101 Lb)	Temperaturbereich: 40°C (104°F)	Betriebsdruck: 1,2 psi (0,08 bar)
Aufheizgeschwindigkeit: Annähernd 1,5-2°C/h (3-4°F/h)	Strahldüsen: 8 Stk.	Salzwasser-System: 20W

**HINWEIS:** Die oben genannte Aufheizgeschwindigkeit bezieht sich auf einen Labortest bei einer Umgebungstemperatur von 25°C (77°F) und höher.

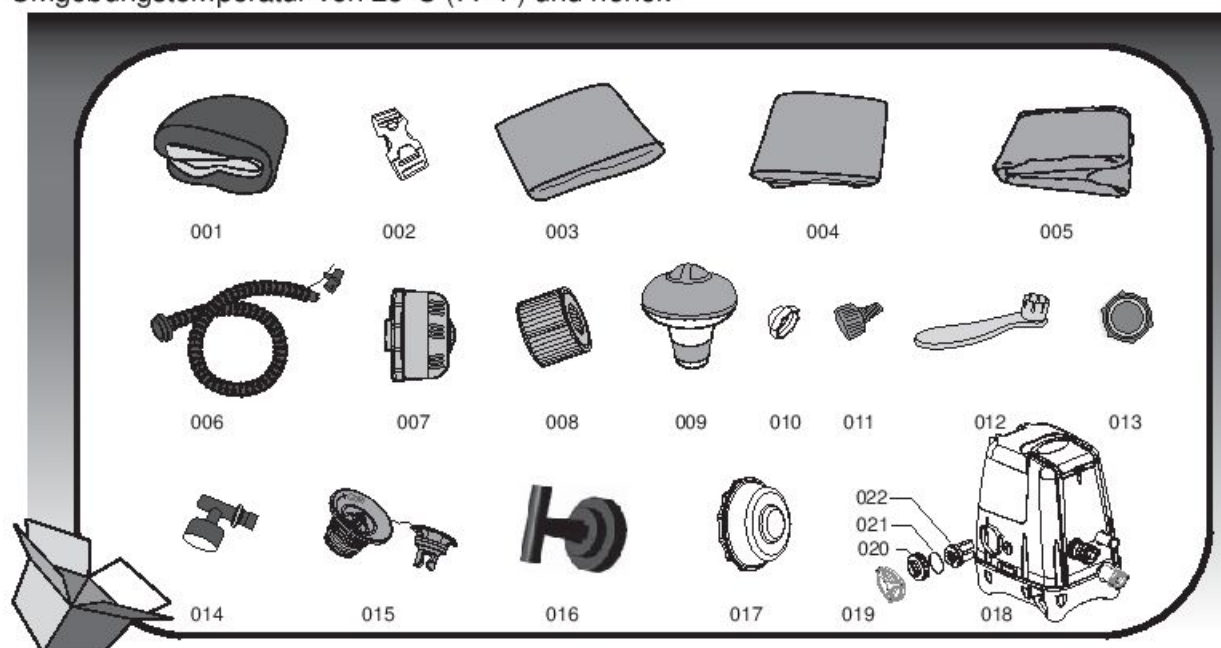

Teile-Nr.	Teile-Artikelnummer	Beschreibung	ANZ.
001	54138TASS16	Pool-Innenverkleidung	1
002	F6414ASS16	Schnalle	8
003	P5511GASS	Kunstleder-Abdeckung	1
004	54138GASS16	Aufblasbare Abdeckung	1
005	58371(H)S16	Bodenplane	1
006	P6930	Aufblaschlauch	1
007	P6653	Filterset	1
008	58323(VI)	Filterkartusche	1
009	58210SA10	Chemikalienschwimmer	1
010	P6575	Verschlussstopfen (Für den Filterauslass)	1
011	P6H565	Schlauchadapter	1
012	F6H189	Schraubenschlüssel (Für das Luftventil)	1
013	P6611	Abdeckungsadapter A	1
014	P61199	Druckmesser	1
015	P6H971	Aufblasventil	1
016	P61385	Schraubenschlüssel (Für das Salz-Chlorinator-System)	1
017	P61290	Verschlussstopfen (Für den Wasserstrahleinlass)	1
018	P4H125ASS16	SPA-Pumpe	1
019	P61334	Deckel	1
020	P61386	Mutter Elektrolysezelle	1
021	P61388	O-Ring Elektrolysezelle	1
022	P61387	Elektrolysezelle	1

# TECHNISCHE DATEN LAY-Z-SPA™ PALM SPRINGS HYDROJET (#54144)

Fassungsvermögen: 4 bis 6 Erwachsene		Strahlpumpe: 1200W
Wasserkapazität: 795 l (210 gal.)	Heizelement: 2000 W bei 20°C	Aktueller Wasserfluss: 1325 l/h (350 gal/h)
Größe aufgeblasen: 1,96m x 71cm (77" x 28")	Pumpe: 50 W Umwälzfilterpumpe	Versorgungsspannung/ Wattleistung: 220-240 V AC, 2060 W bei 20°C
Gewicht gefüllt: 1065 kg (2348 Lb)	Temperaturbereich: 40 °C (104 °F)	Betriebsdruck: 1,2 psi (0,08 bar)
Aufheizgeschwindigkeit: Annähernd 1,5-2°C/h (3-4°F/h)	Strahldüsen: 8 Stk.	Salzwasser-System: 20W AC-Luftpumpe: 110W

**HINWEIS:** Die oben genannte Aufheizgeschwindigkeit bezieht sich auf einen Labortest bei einer Umgebungstemperatur von 25°C (77°F) und höher.

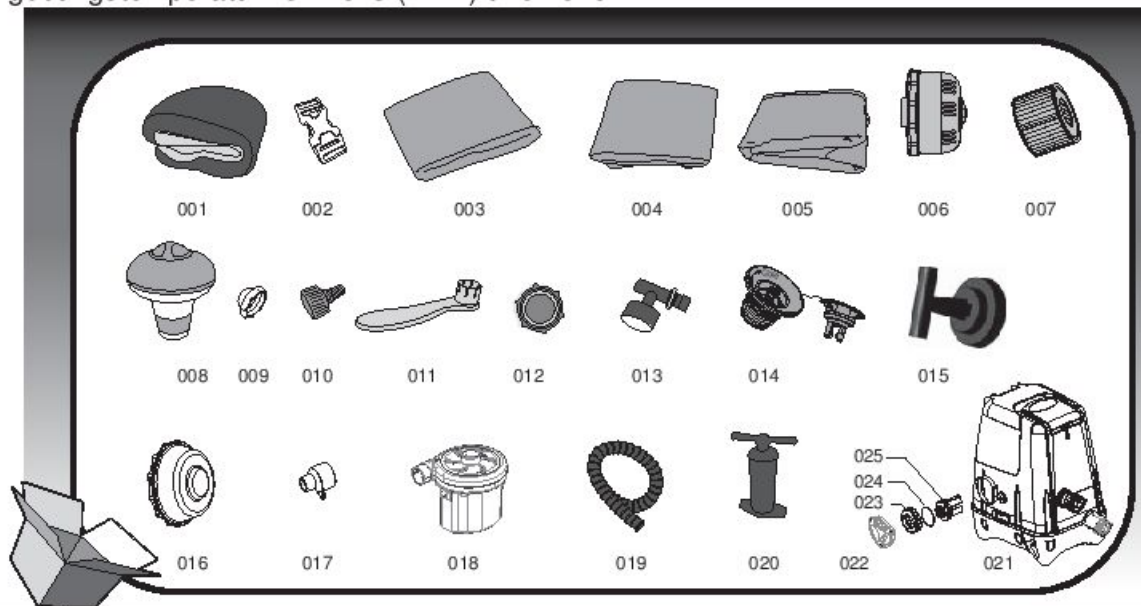

Teile-Nr.	Teile-Artikelnummer	Beschreibung	ANZ.
001	54144TASS16	Pool-Innenverkleidung	1
002	F6414	Schnalle	6
003	P5532GASS16	Kunstleder-Abdeckung	1
004	54144GASS16	Aufblasbare Abdeckung	1
005	58321(H)S16	Bodenplane	1
006	P6653	Filterset	1
007	58323(VI)	Filterkartusche	1
008	58210SA10	Chemikalienschwimmer	1
009	P6575	Verschlussstopfen	1
010	P6H565	Schlauchadapter	1
011	F6H189	Schraubenschlüssel (Für das Luftventil)	1
012	P6611	Abdeckungsadapter A	1
013	P61199	Druckmesser	1
014	P6H971	Aufblasventil	1
015	P61385	Schraubenschlüssel (Für das Salz-Chlorinator-System)	1
016	P61290	Verschlussstopfen (Für den Wasserstrahleinlass)	1
017	P61330	Schlauchadapter AC-Luftpumpe	1
018	P61329	AC-Luftpumpe	1
019	P61327	Aufblasschlauch	1
020	P61326	Handpumpe	1
021	P4H125ASS16	SPA-Pumpe	1
022	P61334	Deckel	1
023	P61386	Mutter Elektrolysezelle	1
024	P61388	O-Ring Elektrolysezelle	1
025	P61387	Elektrolysezelle	1

# Pumpentest

## PRCD-Test

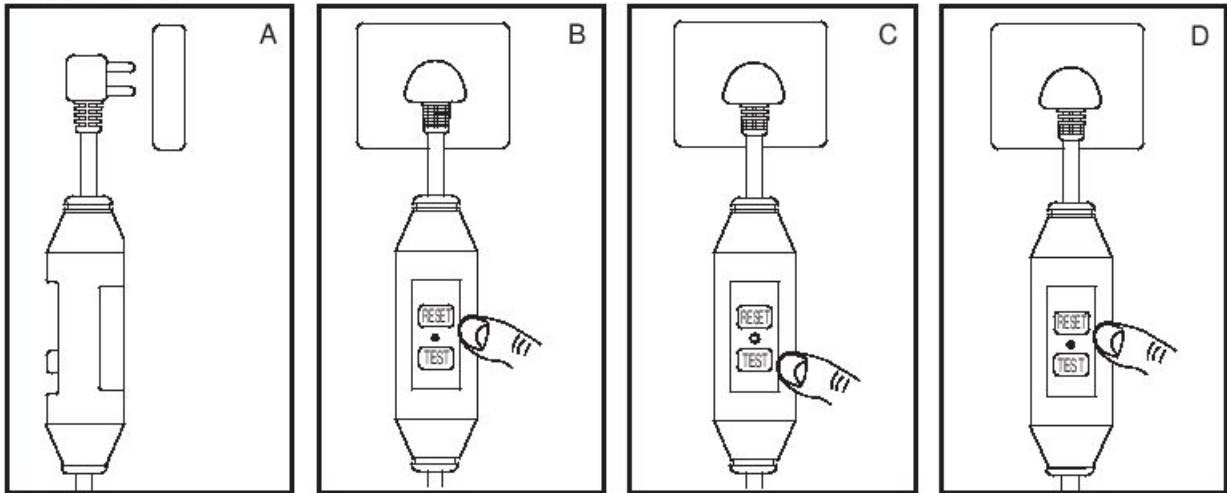

**HINWEIS:** Die Zeichnungen dienen lediglich Illustrationszwecken. Möglicherweise ist nicht das vorliegende Produkt dargestellt. Nicht maßstabsgetreu.

1. Setzen Sie den Stecker ein.
2. Betätigen Sie den „RESET“-Knopf; die Leuchtanzeige leuchtet grün.
3. Betätigen Sie den „TEST“-Knopf; die Leuchtanzeige schaltet sich aus.
4. Betätigen Sie den „RESET“-Knopf; die Leuchtanzeige leuchtet grün.
5. Betätigen Sie 2 Sekunden lang den „Ein-/Aus“-Schalter; Ihre Pumpe ist einsatzbereit.

**ACHTUNG:** Der PRCD-Stecker muss vor jeder Verwendung überprüft werden, um die Gefahr eines elektrischen Schlages zu vermeiden.

**ACHTUNG:** Vergewissern Sie sich, dass die Netzspannung der Steckdose für die Pumpe geeignet ist, bevor Sie den Netzstecker in die Steckdose einstecken.

**ACHTUNG:** Verwenden Sie die Pumpe nicht, wenn dieser Test scheitert, und wenden Sie sich bitte an Ihren Kundendienst.



## MONTAGE

**WARNUNG:** Der ausgewählte Standort muss das zu erwartende Gewicht tragen können.

**WARNUNG:** Ein geeignetes Abflusssystem muss für das überlaufende Wasser vorgesehen werden sowohl bei Installationen in Innenräumen als auch im Freien.

**HINWEIS:** Nur das Hydro-Jet Pro SPA hat die Lay-Z-Massagesystem-Taste. Beim Aufpumpen werden Sie feststellen, dass die Luft aus dem Bereich ausgestoßen wird, in dem der Luftschlauch an die Pumpe angeschlossen ist. Dies ist normal und beugt Schäden durch übermäßiges Aufblasen vor.

**HINWEIS:** Verwenden Sie keinen Druckluftkompressor zum Aufblasen des Pools.

**HINWEIS:** Die Aufpumpzeit dient nur als Bezugswert.

**HINWEIS:** Der Druckmesser dient lediglich Referenzzwecken beim Aufblasen, die angezeigten Werte sind nur als Bezugswerte zu verstehen. Er darf nicht als Präzisionsinstrument verwendet werden.

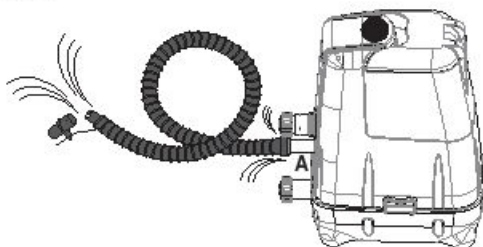

60



S-S-003587

# MONTAGE HAWAII HYDROJET PRO (#54138)

1.

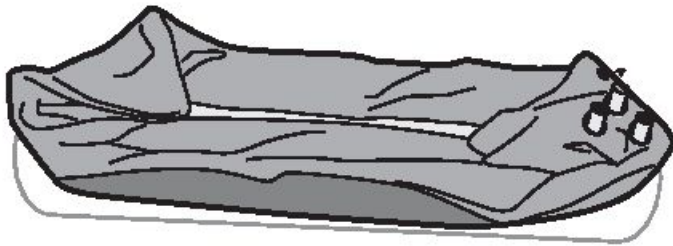

2.

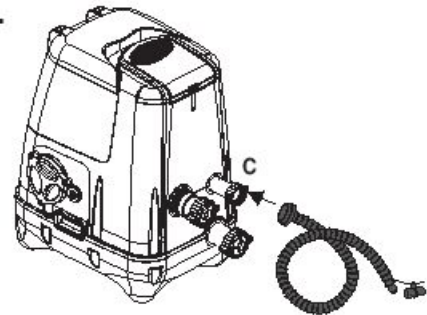

3.

5 Minuten lang aufpumpen.

3 Sekunden zum Entsperren.

Drücken Sie 2 Sekunden lang.

0,08 bar (1,2 psi)

Um das Aufpumpen zu stoppen.

4.

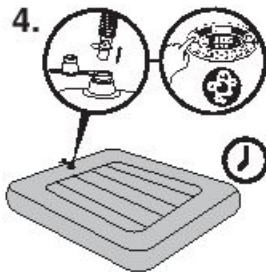

5.

2 Minuten lang aufpumpen.

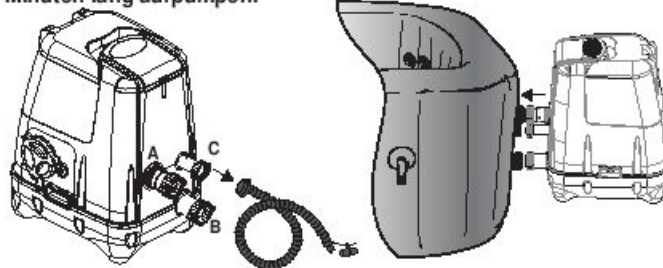

6.

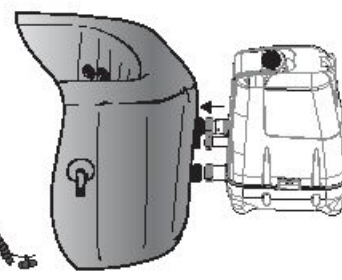

7.

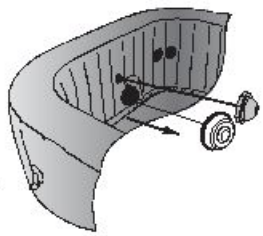

8.

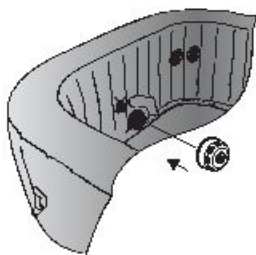

9.

10.

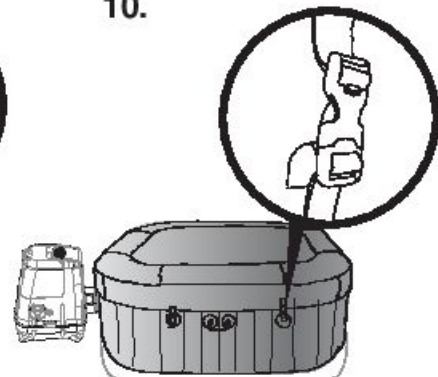

S-S-003587

# MONTAGE PALM SPRINGS HYDROJET (#54144)

1.



2.



7 Minuten lang vorausblasen.

**Hinweis:** Die Betriebszeit des Motors darf 20 Minuten nicht überschreiten.

3. Benutzen Sie die Handluftpumpe, um den SPA-Pool weiter aufzublasen.

0,08 bar (1,2 psi)

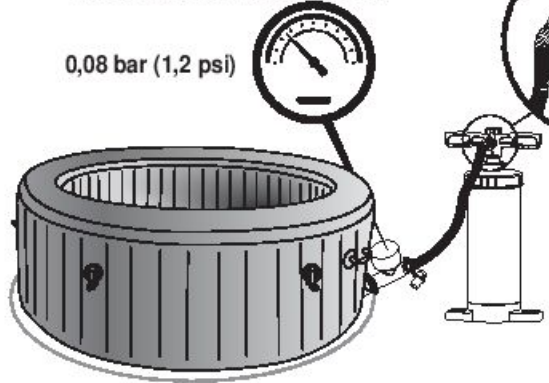

4.

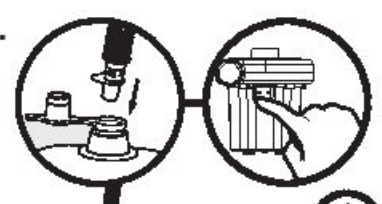

3 Minuten lang aufpumpen.

5.

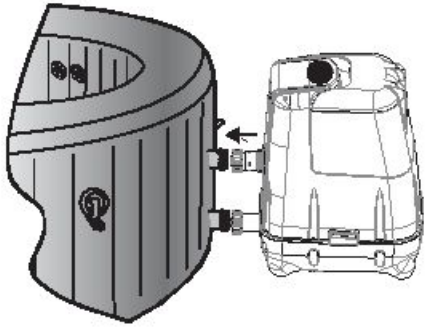

6.

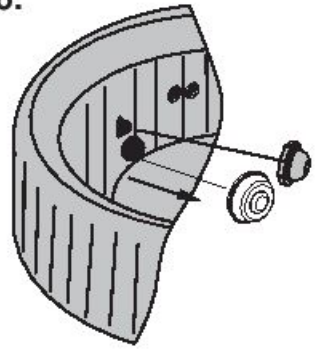

7.

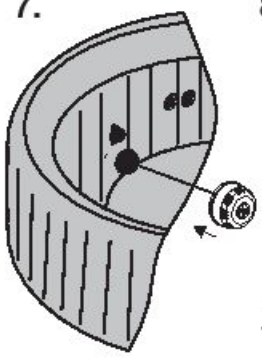

8.

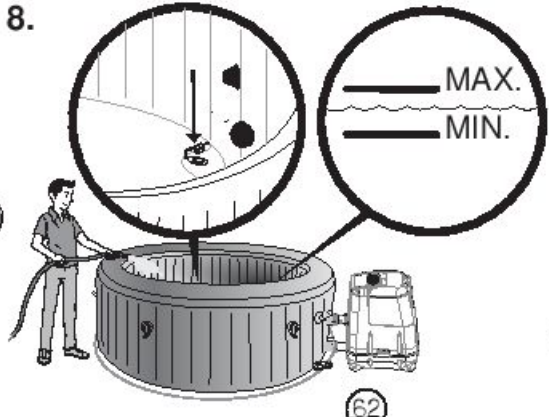

9.



S-S-003587

# BETRIEB

1.

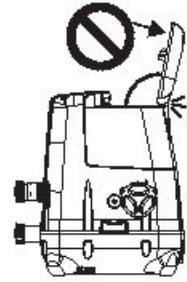
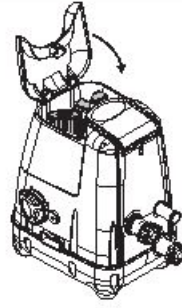
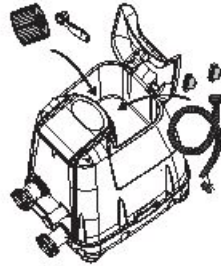
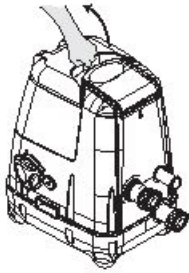

2.

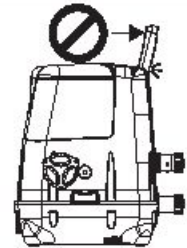
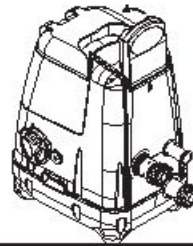
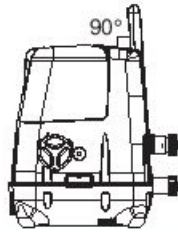
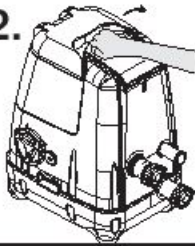

## 3. Einstellen der Strahldüse

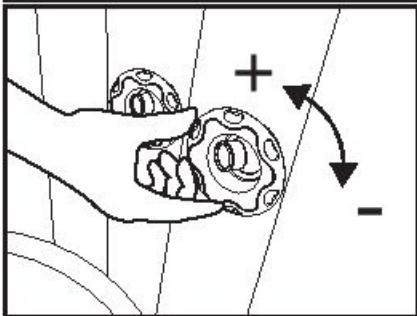
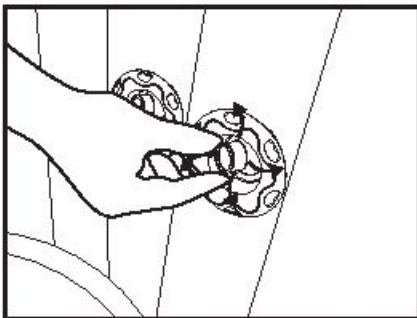

## 5. Heizungs-Reset

Bei der ersten Inbetriebnahme oder nach längerer Nichtbenutzung des Lay-Z-Spa muss der Resetknopf an der Pumpe mit einem kleinen schmalen Gegenstand betätigt werden.

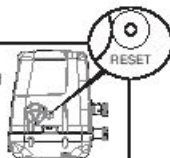

### RESETKNOPF

#### WICHTIGE GEBRAUCHSANWEISUNGEN

Wenn sich die Temperaturanzeige am Bedienfeld (oder die Wassertemperatur) innerhalb von 4-5 Stunden nach Aktivierung des Heizsystems nicht verändert hat, verwenden Sie einen schmalen Gegenstand, um den RESETKNOPF zu betätigen und starten Sie das Heizsystem neu.

**WICHTIG:** Das Heizsystem arbeitet nicht, wenn die Außentemperatur über 40 °C (104 °F) liegt oder das Lay-Z-Spa direktem Sonnenlicht ausgesetzt ist. Ist dies der Fall, warten Sie bitte eine kühlere Tageszeit ab, ehe Sie mit einem schmalen Objekt den RESETKNOPF betätigen und das Heizsystem neu starten. Dieser Vorgang muss jedes Mal wiederholt werden, wenn die oben geschichteten Umstände bezüglich der Pumpe eintreten.

## 4. Anweisungen für das Salz-Chlorinator-System

**HINWEIS:** Um das Salz-Chlorinator-System zu verwenden, geben Sie bitte Salz in das Wasser und befolgen Sie die nachstehenden Schritte.

- (1). Schalten Sie das Hydrojet-System ein, um die Wasserzirkulation zu starten.
- (2). Lassen Sie das Salz-Chlorinator-System ausgeschaltet.
- (3). Geben Sie schrittweise 4,4 lbs / 2 kg Salz in den SPA-Pool. Verwenden Sie ausschließlich Natriumchlorid (NaCl) mit einem Reinheitsgrad von mindestens 99,9% oder Salztabletten zur Wasseraufbereitung (Siedesalz in komprimierter Form - sie benötigen längere Zeit zum Auflösen).
- (4). Wenn sich das gesamte Salz aufgelöst hat, schalten Sie das Salz-Chlorinator-System ein und stellen Sie die Betriebszeit ein (nehmen Sie bitte Bezug auf die Anweisungen für die Salz-Chlorinator-System-Taste).

**HINWEIS:** Bringen Sie während des Vorgangs der Salzchlorierung die SPA-Abdeckung an.

### **E11** Hinzufügen von Salz, wenn der Salzgehalt zu niedrig ist

Wurde nicht genug Salz hinzugefügt, zeigt das Bedienfeld einen „E11“-Fehlercode an.

- (1). Ziehen Sie den Netzstecker des SPAs und stecken Sie ihn anschließend wieder ein.
- (2). Schalten Sie das Hydrojet-System ein.
- (3). Geben Sie schrittweise 1,1 lbs / 0,5 kg Salz zu und lassen Sie es sich auflösen.
- (4). Starten Sie das Salz-Chlorinator-System.
- (5). Wird der „E11“-Fehlercode immer noch angezeigt, führen Sie die oben beschriebenen Schritte erneut durch, so lange bis der „E11“-Fehlercode nicht mehr angezeigt wird.

### **E10** Entfernen von Salz, wenn der Salzgehalt hoch ist

Wurde zu viel Salz hinzugefügt, zeigt das Bedienfeld einen „E10“-Fehlercode an.

- (1). Ziehen Sie den Netzstecker des SPAs.
- (2). Lassen Sie etwa 20% des Wassers ab und füllen Sie es wieder nach.
- (3). Starten Sie das Salz-Chlorinator-System.
- (4). Wird der „E10“-Fehlercode immer noch angezeigt, führen Sie die oben beschriebenen Schritte erneut durch, so lange bis der „E10“-Alarm nicht mehr angezeigt wird.



S-S-003587

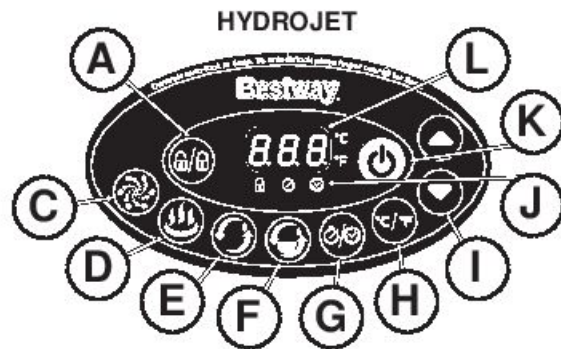
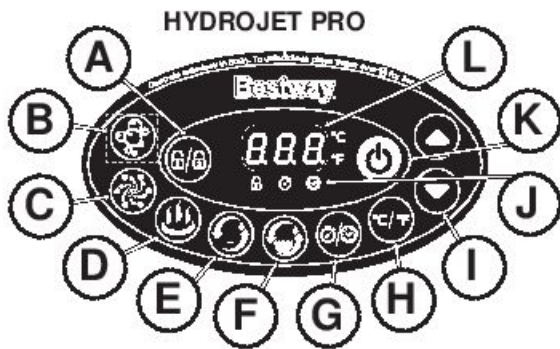

### A Sperr-/Entsperrtaste

Die Pumpe verfügt über eine 5-minütige automatische Sperre. Um die Pumpe zu sperren oder zu entsperren, einen Finger 3 Sekunden lang auf der Sperr-/Entsperrtaste halten.

### B Taste für das Lay-Z-Massagesystem (Für Hydro-Jet Pro)

Diese Taste verwenden, um das Massagesystem zu aktivieren, das über eine 30-minütige automatische Abschaltfunktion verfügt. Die Leuchte über der Lay-Z-Massagesystem-Taste leuchtet bei Aktivierung rot.

**WICHTIG:** Nehmen Sie das Lay-Z-Massagesystem nicht in Betrieb, wenn die Abdeckung angebracht ist. Es kann sich Luft im Inneren des SPA-Pools sammeln und irreparable Sachschäden und Verletzungen verursachen.



### C Taste für das HydroJet-System

Diese Taste schaltet die Wasserpumpe ein und aus. Die Leuchte über der HydroJet-System-Taste leuchtet bei Aktivierung rot.

**Hinweis:** Das System schaltet sich nach 1 Stunde automatisch ab.  
**Hinweis:** Betreiben Sie das HydroJet-System nicht trocken.

### D Heiz-Taste

Mit dieser Taste wird das Heizsystem aktiviert. Erscheint die Leuchte über der Heiz-Taste rot, ist das Heizsystem aktiviert. Erscheint die Leuchte grün, hat das Wasser die eingestellte

Temperatur erreicht und das Heizsystem pausiert.

**HINWEIS:** Ist das Heizsystem aktiviert, startet das Filtersystem automatisch.

**HINWEIS:** Nach dem Abschalten des Heizsystems bleibt das Filtersystem weiter in Betrieb.

**HINWEIS:** Das Lay-Z-Massagesystem schaltet sich automatisch ab, wenn die Heizung aktiviert wird.

### E Wasserfilter-Taste

Diese Taste schaltet die Filterpumpe ein und aus. Die Leuchte über der Wasserfilter-Taste leuchtet bei Aktivierung rot.

**HINWEIS:** Die eingebaute Wasserenthärtungsfunktion funktioniert automatisch.

### F Taste für das Salz-Chlorinator-System

Verwenden Sie diese Taste, um das Salz-Chlorinator-System einzuschalten, und stellen Sie die Betriebszeit ein. Sie können die Betriebszeit auf 3 Stunden, 5 Stunden oder 8 Stunden einstellen, indem Sie die Salz-Chlorinator-System-Taste betätigen. Nach dem Einstellen der Betriebszeit startet das Salz-Chlorinator-System seinen Betrieb automatisch.

**HINWEIS:** Betätigen Sie keine Tasten auf dem Bedienfeld und bringen Sie während der laufenden Chlorierung die SPA-Abdeckung an. Sie können die Betriebszeit erneut einstellen, indem Sie die Salz-Chlorinator-System-Taste betätigen.

**HINWEIS:** Überprüfen Sie das Wasser regelmäßig und vergewissern Sie sich, dass der Gehalt an freiem Chlor zwischen 2 und 4 ppm liegt.

### G ANWEISUNGEN FÜR Stromspar-Timer-Taste

Dies ist eine neu hinzugefügte Funktion, die zur Vermeidung von Energieverschwendung entwickelt wurde, denn mit ihr werden die Zeit und die Dauer des Aufheizzyklus für das SPA eingestellt.

Auf diese Weise können Sie Ihr SPA zu der gewünschten Zeit genießen, ohne dass Sie die Heizung die ganze Zeit laufen lassen müssen.

#### SCHRITT 1: Stellen Sie die Aufheizdauer ein

1. Betätigen Sie die Tasteneinheit und die LED beginnt zu blinken.  
2. Betätigen Sie die Taste oder , um die Aufheizdauer einzustellen (von 1-48 Stunden).

3. Betätigen Sie die Taste erneut, um die Aufheizdauer zu bestätigen.

#### SCHRITT 2: Stellen Sie die Anzahl der Stunden AB JETZT ein, nach denen sich die Heizung aktiviert werden soll

1. Nach dem Einstellen der Aufheizdauer beginnt die LED zu blinken.  
2. Betätigen Sie die Taste oder , um die Anzahl der Stunden bis zur Aktivierungszeit einzustellen (von 1-24 Stunden).

3. Betätigen Sie die Taste erneut oder berühren Sie einfach 10 Sekunden lang nichts, um die Einstellung zu bestätigen. Die LED leuchtet dauerhaft und der Countdown bis zur Heizungsaktivierung beginnt.

**Um die Timer-Einstellungen zu ändern:** Betätigen Sie die Taste und verwenden Sie die Taste oder , um die Einstellung vorzunehmen.

**Um die Einstellung zu löschen:** Betätigen Sie die Taste 2 Sekunden lang.

**HINWEIS:** Nach dem Einstellen zeigt das Display abwechselnd die aktuelle Temperatur und Zeit ein.

**HINWEIS:** Der Timer (Zeitspanne mit EINGESCHALTETER Heizung) kann auf 0 bis 48 Stunden eingestellt werden; die Reservierungszeit (die Anzahl der Stunden AB JETZT, nach denen die Heizung zu funktionieren beginnt) kann auf 0 bis 24 Stunden eingestellt werden. Ist der Timer auf 0 Stunden eingestellt, bedeutet dies, dass die Timer-Funktionen nicht eingestellt sind.

Beachten Sie, dass der Timer jeweils für eine Verwendung eingestellt wird - der Benutzer stellt die Dauer des Aufheizzyklus ein und die Anzahl der Stunden ab jetzt, nach denen der Aufheizzyklus beginnt. Bis zum Reset wiederholt der Timer NICHT.

### H Celsius/Fahrenheit-Schalter

Die Temperatur kann in Celsius oder Fahrenheit angezeigt werden.

### I Temperaturregler

Bei Betätigen der Knöpfe zum Senken oder Erhöhen der Temperatur blinkt die LED. Während sie blinkt, können Sie die gewünschte Temperatur einstellen. Werden diese Knöpfe gedrückt gehalten, steigen oder sinken die Werte schnell. Die neue gewünschte Temperatureinstellung wird zur Bestätigung für 3 Sekunden auf dem LED-Display angezeigt.

**HINWEIS:** Die voreingestellte Temperatur beträgt 35°C (95°F).

**HINWEIS:** Die Temperatur kann auf 20°C (68°F) bis 40°C (104°F) eingestellt werden.

### J Energiespar-Timer-LED

Wenn das Licht flackert, wird die Energiespar-Timer-Funktion eingestellt.

Wenn das Licht leuchtet, ist die Energiespar-Timer-Funktion eingestellt.

### K Ein-/Ausschalter

Für die Aktivierung der Knöpfe auf der Bedienschnittstelle betätigen Sie diese Taste für 2 Sekunden. Das Licht leuchtet grün. Zum Abschalten aller eingeschalteten Funktionen drücken Sie die Taste für 2 Sekunden.

### L LED-Display

Wenn es angeschaltet ist, zeigt die LED automatisch die derzeitige Wassertemperatur an.

Nach 72 Stunden Betrieb geht die Pumpe in den Ruhezustand, "End" blinkt und die Wassertemperatur wird angezeigt. Wenn die Pumpe im Ruhezustand ist, sind Heiz- und Wasserfilterfunktion abgeschaltet. Zum Anschalten der Pumpe drücken Sie für 3 Sekunden sperren/lösen.













**HINWEIS:** Der Wärmeleistung des Wasser ändert sich ggf. unter folgenden Bedingungen:

- Bei Außentemperaturen von unter 15°C (59°F).
- Wenn die Abdeckung bei aktivierter Heizfunktion nicht in Position ist.

**HINWEIS:** Für die Anzeige der aktuellen Wassertemperatur muss das Filtersystem mindestens eine Minute lang laufen. Die durch ein externes Thermometer getestete Wassertemperatur kann von der vom Spa angezeigten Temperatur abweichen, da sich die Messgeräte an verschiedenen Positionen befinden.

## Alarmer

	Ursachen	Ursachen	Lösungen
	Der Wasserströmungssensor funktioniert ohne Betätigen der Filter- oder Heizeaste.	<ol style="list-style-type: none"> <li>1. Die Messanzeigen der Wasserdurchflussmesser sind nicht in die korrekte Position zurückgekehrt.</li> <li>2. Die Wasserdurchflussmesser sind beschädigt.</li> </ol>	<ol style="list-style-type: none"> <li>1. Ziehen Sie den Netzstecker heraus, schlagen Sie fest (aber nicht zu fest) gegen die Seite der Pumpe und stecken Sie den Netzstecker wieder ein.</li> <li>2. Kontaktieren Sie Ihren lokalen Bestway Kundendienst bezüglich der weiteren Vorgehensweise.</li> </ol>
	Die Wasserdurchflussmesser erkennen nach dem Starten oder während des Filter- und/oder Heizbetriebs keinen Wasserfluss.	<ol style="list-style-type: none"> <li>1. Die 2 Verschlusskappen wurden nicht aus dem Pool entfernt.</li> <li>2. Die Filterkartuschen sind verschmutzt.</li> <li>3. Aktivieren Sie das Filter- oder Heizsystem und halten Sie Ihre Hand vor das Auslassrohr an der Innenseite des Pools, um den Wasserfluss zu prüfen. <ol style="list-style-type: none"> <li>a. Fließt kein Wasser heraus, ist die Wasserpumpe beschädigt.</li> <li>b. Fließt Wasser heraus, doch die Alarmmeldung <b>E02</b> wird angezeigt, sind die Wasserdurchflussmesser beschädigt.</li> </ol> </li> </ol>	<ol style="list-style-type: none"> <li>1. Entfernen Sie vor dem Start des Heizsystems die zwei Verschlussstopfen. Beachten Sie die Anweisungen zur Montage im entsprechenden Abschnitt des Benutzerhandbuchs.</li> <li>2. Nehmen Sie die Filtereinheit aus dem Pool und drücken Sie den Filter- oder Heizknopf. Wird kein Alarm angezeigt, reinigen oder wechseln Sie die Filterkartusche und setzen Sie die Filtereinheit wieder in den Pool ein.</li> <li>3. Kontaktieren Sie Ihren lokalen Bestway Kundendienst bezüglich der weiteren Vorgehensweise.</li> </ol>
	Das Thermometer der Pumpe misst eine Wassertemperatur unterhalb 4°C (40°F).	<ol style="list-style-type: none"> <li>1. Die Wassertemperatur beträgt weniger als 4°C (40°F).</li> <li>2. Liegt die Wassertemperatur über 7°C (44,6°F), ist das Thermometer der Pumpe beschädigt.</li> </ol>	<ol style="list-style-type: none"> <li>1. Das Spa eignet sich nicht für den Betrieb mit einer Wassertemperatur unter 4°C (40°F). Nehmen Sie die Pumpe vom Netz und starten Sie sie erst wieder bei einer Wassertemperatur von 6°C (43°F).</li> <li>2. Kontaktieren Sie Ihren lokalen Bestway Kundendienst bezüglich der weiteren Vorgehensweise.</li> </ol>
	Das Thermometer der Pumpe misst eine Wassertemperatur oberhalb 50°C (122°F).	<ol style="list-style-type: none"> <li>1. Die Wassertemperatur beträgt mehr als 50°C (122°F).</li> <li>2. Liegt die Wassertemperatur unter 45°C (113°F), ist das Thermometer der Pumpe beschädigt.</li> </ol>	<ol style="list-style-type: none"> <li>1. Das Spa eignet sich nicht für den Betrieb mit einer Wassertemperatur über 40°C (104°F). Stecken Sie die Pumpe aus und starten Sie sie erst wieder, wenn die Wassertemperatur 38°C (100°F) oder weniger erreicht hat.</li> </ol> <p><b>WICHTIG:</b> Drücken Sie den Resetknopf an der Pumpe, bevor Sie diese neu starten.</p> <ol style="list-style-type: none"> <li>2. Kontaktieren Sie Ihren lokalen Bestway Kundendienst bezüglich der weiteren Vorgehensweise.</li> </ol>
	Die Anschlüsse des Pumpenthermometers sind fehlerhaft.	<ol style="list-style-type: none"> <li>1. Die Anschlüsse des Pumpenthermometers arbeiten nicht korrekt.</li> <li>2. Das Thermometer der Pumpe ist beschädigt.</li> </ol>	Kontaktieren Sie Ihren lokalen Bestway Kundendienst bezüglich der weiteren Vorgehensweise.
	Problem mit der manuellen Rücksetzung des Thermoschutzes.	Die manuelle Rücksetzung des Thermoschutzes wurde ausgelöst.	<ol style="list-style-type: none"> <li>1. Nehmen Sie die Pumpe vom Netz, drücken Sie die Reset-Taste und verbinden Sie die Pumpe wieder mit dem Netz.</li> <li>2. Sollte die Fehlermeldung weiterhin angezeigt werden, lesen Sie die Anweisungen für den RESETKNOPF im Handbuch.</li> <li>3. Kontaktieren Sie Ihren lokalen Bestway Kundendienst bezüglich der weiteren Vorgehensweise.</li> </ol>
	104°C (219°F) Sicherungsausfall.	Die Sicherung ist nicht angeschlossen.	Kontaktieren Sie Ihren lokalen Bestway Kundendienst bezüglich der weiteren Vorgehensweise.
	Zu hoher Salzgehalt.	Es wurde zu viel Salz zum Wasser gegeben oder es ist zu viel Wasser verdampft.	<ol style="list-style-type: none"> <li>1. Zum Entfernen des Salzes befolgen Sie die Anweisungen in der Betriebsanleitung.</li> <li>2. Kontaktieren Sie Ihren lokalen Bestway Kundendienst bezüglich der weiteren Vorgehensweise.</li> </ol>
	Zu niedriger Salzgehalt.	Nicht genug Salz für die Reinigung.	<ol style="list-style-type: none"> <li>1. Zum Hinzufügen des Salzes zum Wasser befolgen Sie die Anweisungen in der Betriebsanleitung.</li> <li>2. Kontaktieren Sie Ihren lokalen Bestway Kundendienst bezüglich der weiteren Vorgehensweise.</li> </ol>
	Wasserleckage in der Pumpe.	Das System hat eine Wasserleckage in der Pumpe entdeckt.	Kontaktieren Sie Ihren lokalen Bestway Kundendienst bezüglich der weiteren Vorgehensweise.

# WARTUNG

**ACHTUNG: DIE PUMPE MUSS VON DER ENERGIEVERSORGUNG GETRENNT SEIN WARTUNG DES SPA.**

**Wartung der Filterkartusche**

**HINWEIS:** Um die Wasserqualität in Ihrem Spa aufrechtzuerhalten, überprüfen und reinigen Sie bitte die Filterkartuschen täglich - siehe Anleitung unten.



**HINWEIS:** Es wird empfohlen, die Filterkartuschen jede Woche auszutauschen.

Wenn die Filterkartuschen weiterhin verschmutzt und verfärbt sind, müssen sie ausgewechselt werden.

## Wasserpflege

Für sauberes Wasser im Spa muss das chemische Gleichgewicht gewahrt bleiben. Die alleinige Reinigung der Filterkartuschen ist nicht ausreichend. Bitte achten Sie auf folgende Empfehlungen:



1. Verwenden Sie das eingebaute Salz-Chlorinator-System regelmäßig. Das Salzwasser läuft durch die Elektrolysezelle des Chlorinators und produziert Chlor, das sofort im Wasser verdünnt wird. Das Chlor zerstört sofort Bakterien und Algen und oxidiert andere organische Substanzen. Bei der ersten Verwendung sollte der Vorgang für 8 Stunden mit frischem Wasser durchgeführt und mithilfe eines Teststreifens kontrolliert werden, dass der Wert des freien Chlors bei 2-4 ppm liegt. Verlängern Sie die Dauer des Vorgangs bei hoher Wassertemperatur oder bei nicht abgedecktem Spa, verwenden Sie das Chlorinator-System alle 24 Stunden bei in Nutzung befindlichem SPA, die Dauer des Vorgangs ist von den Testergebnissen und von der Häufigkeit der Nutzung des Spa abhängig.

**HINWEIS:** Testen Sie die Konzentration von freiem Chlor zweimal täglich, wenn Sie das Chlorinator-System zum ersten Mal benutzen. Ist die Konzentration von freiem Chlor stabil, testen Sie den Wert einmal in der Woche. Der Wert von freiem Chlor muss zwischen 2 und 4 ppm liegen.

**HINWEIS:** Bei einem freien Chlor von über 4 ppm darf das Spa nicht genutzt werden.

2. Verwenden Sie Schwimmbadchemikalien zur Pflege der Wasserchemie und Chlor- oder Bromtabletten (verwenden Sie kein Granulat) für den Chemikalienschwimmer.

## Nutzung von Chemikalienschwimmern

(Referenz: Trichlorisocyanursäure 3-6g)



## Nutzung von flüssigen Chemikalien

(Siehe Anleitung für die gekauften flüssigen Chemikalien)



Das Wasser sollte alle drei Tage ausgewechselt werden, oder länger, sofern es entsprechend chemisch gereinigt wird. Die Wasserqualität ist abhängig von der Nutzung, der Anzahl der Personen und der allgemeinen Pflege.

**HINWEIS:** Wir empfehlen, vor der Benutzung Ihres Lay-Z-Spa zu duschen. Kosmetische Produkte, Lotionen und andere Rückstände auf der Haut können zu einer schnellen Minderung der Wasserqualität führen.

**HINWEIS:** Entfernen Sie den Chemikalienschwimmer, wenn der Pool benutzt wird.

**WICHTIG:** Verwenden Sie nach der Durchführung einer chemischen Wasserpflege ein Prüfset (nicht enthalten), um die Wasserqualität zu testen. Wir empfehlen folgenden Wasserzustand.

pH	Gesamtalkalität	Freies Chlor
7.4-7.6	80-120 ppm	2-4 ppm

**HINWEIS:** Schäden, die aus einem chemischen Ungleichgewicht resultieren, sind nicht durch die Garantie abgedeckt. Schwimmbadchemikalien sind potentiell giftig und erfordern einen vorsichtigen Umgang. Chemikaliendämpfe und die falsche Etikettierung und Lagerung von Chemikalienbehältern stellen eine ernsthafte Gesundheitsgefahr dar. Bitte wenden Sie sich für Informationen zur Wasserpflege an Ihren lokalen Swimmingpool-Händler. Halten Sie sich streng an die Anweisungen des Chemikalienherstellers. Schäden, die durch die falsche Verwendung von Chemikalien und das chemische Ungleichgewicht des Spa entstehen, sind nicht durch die Garantie abgedeckt.

## Einstellung des Luftventils

Bei Austreten von Luft kontrollieren Sie zuerst das Luftventil. Decken Sie das Luftventil ab und kontrollieren Sie mithilfe von Seifenwasser, ob eine Leckage vorliegt. Wenn ja, schrauben Sie das Ventil mit dem mitgelieferten Schlüssel fest:

- Halten Sie mit einer Hand die Rückseite des Ventils von der Innenseite der Poolwand her fest und drehen Sie den Schlüssel im Uhrzeigersinn.

## HINWEIS:

1. Nicht überdrehen.
2. Vergewissern Sie sich vor jeder Benutzung, dass das Luftventil dicht ist.
3. Justieren Sie den Luftventilanschluss nicht, während das Spa benutzt wird.

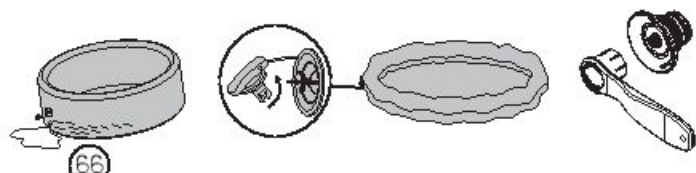

S-S-003587

### Wartung der Strahldüsen

1. Drehen Sie solange, bis Sie ein "Klicken" hören und ziehen Sie die Strahldüse für die Reinigung von Fremdkörpern heraus.
2. Setzen Sie die Düse wieder ein und drehen Sie sie im Uhrzeigersinn fest.

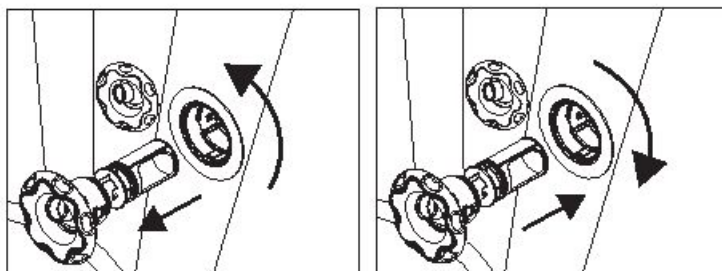

### Wartung des Salz-Chlorinator-Systems

1.

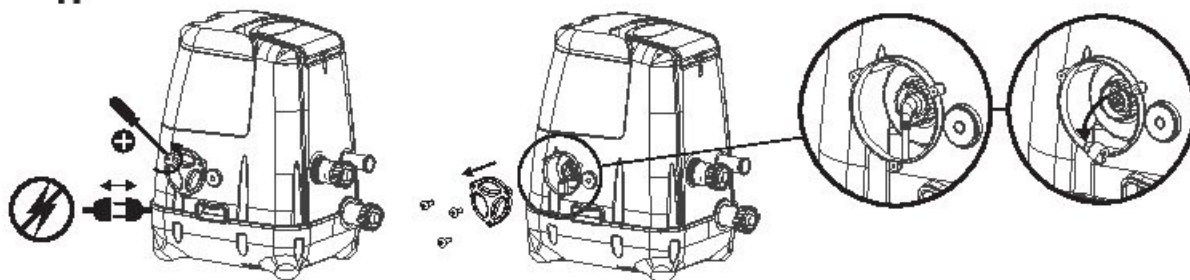

2.

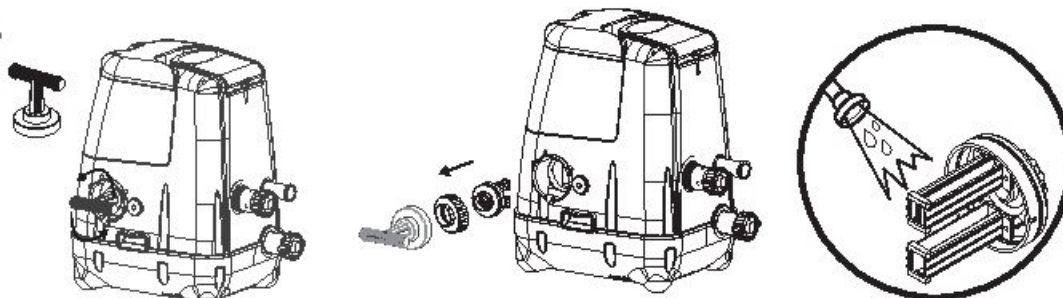

3.

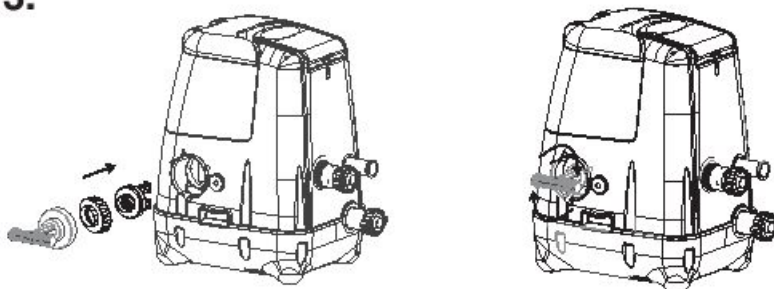

4.

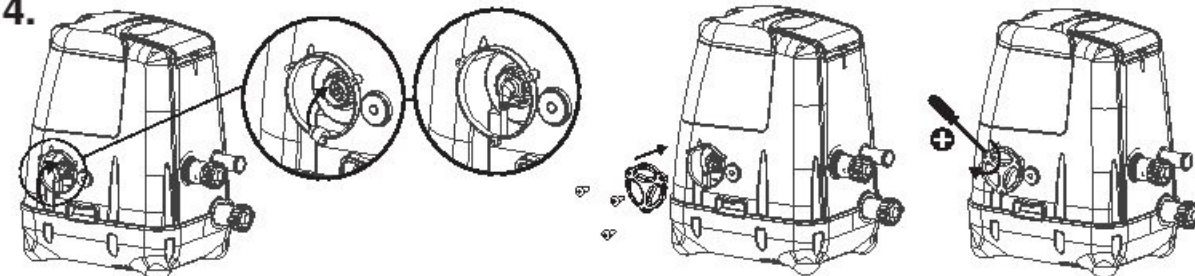

**HINWEIS:** Sind nach der Reinigung immer noch Fremdkörper vorhanden, legen Sie die Elektrolysezelle in einen Behälter mit Essig und lassen Sie die Titanplatte etwa 4 Stunden einweichen. Danach wieder abspülen. Vorgang bei Bedarf wiederholen.

### Wasser aus dem Pool ablassen

**HINWEIS:** Sämtliche Zeichnungen dienen lediglich zu Illustrationszwecken. Möglicherweise ist nicht das vorliegende Produkt dargestellt. Nicht maßstabsgetreu.

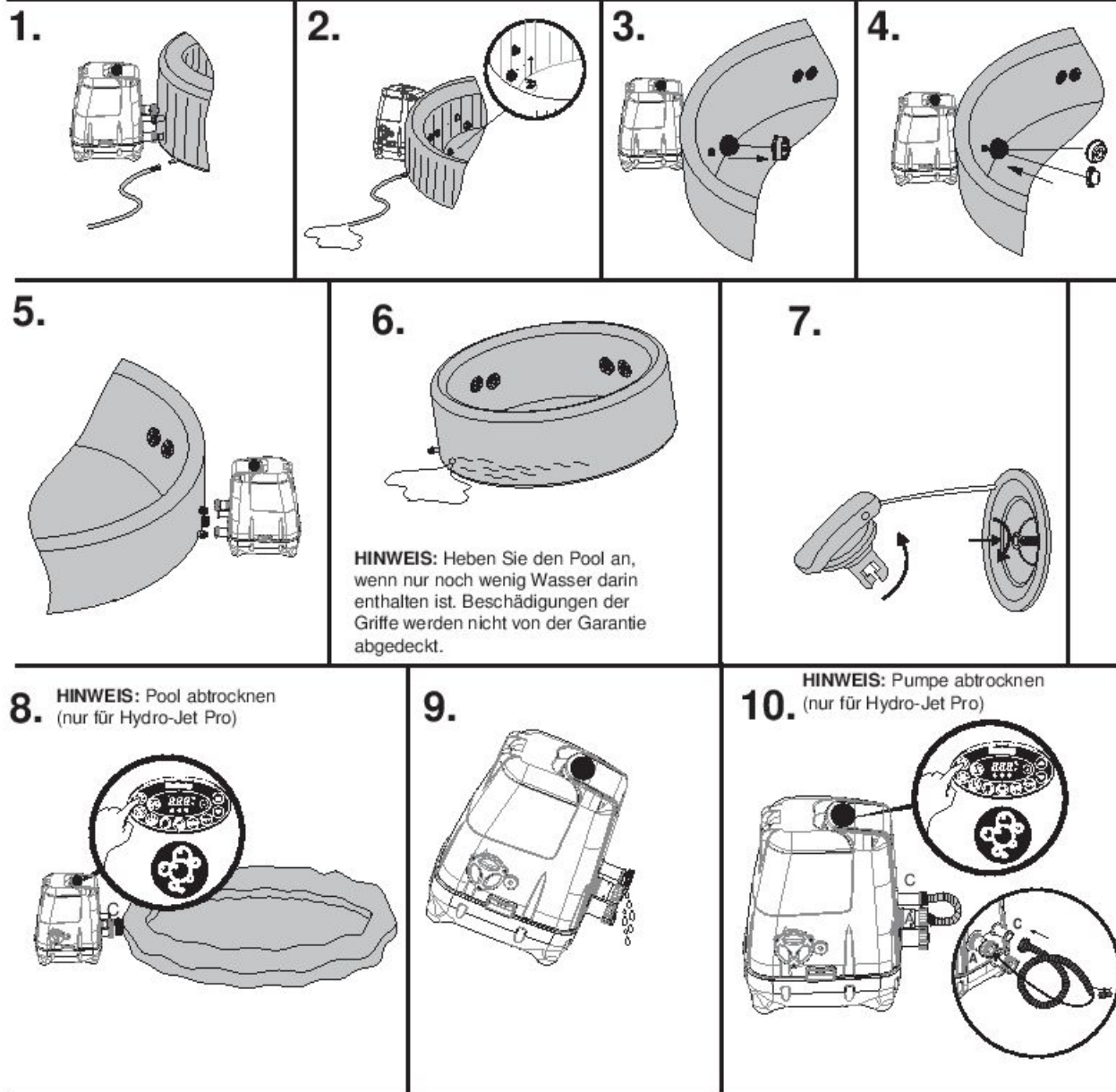

**HINWEIS:** Heben Sie den Pool an, wenn nur noch wenig Wasser darin enthalten ist. Beschädigungen der Griffe werden nicht von der Garantie abgedeckt.

## Reinigung des Pools

An den Wänden des Pools können sich Ablagerungen von Reinigungsmitteln und abgelöste Fremdkörper von Badekleidung und Chemikalien ablagern. Die Wände mit Seife und Wasser reinigen und mit viel Wasser abspülen.

**HINWEIS:** KEINE harten Bürsten oder Scheuermittel verwenden.

## Reparatur des Spa

### Für Spa aufblasbare Abdeckung

Sollte der Pool gerissen sein oder Löcher haben, verwenden Sie die mitgelieferten Hochleistungs-Reparaturflicken.

1. Reinigen Sie den zu reparierenden Bereich.
2. Ziehen Sie den Flicker vorsichtig ab.
3. Drücken Sie den Flicker auf den zu reparierenden Bereich.
4. Warten Sie 30 Minuten vor dem Aufblasen.

### Für Spa Liner

Sollte das Spa gerissen sein oder Löcher haben, verwenden Sie die mitgelieferten PVC-Reparaturflicken und Kleber (nicht mitgeliefert) und gehen Sie wie folgt vor:

1. Reinigen und trocknen Sie den zu reparierenden Bereich.
2. Schneiden Sie den mitgelieferten PVC-Flicker auf die richtige Größe zu.
3. Bestreichen Sie eine Seite des zugeschnittenen Flickers mit Klebstoff (nicht mitgeliefert). Vergewissern Sie sich, dass der Klebstoff gleichmäßig verteilt ist.
4. Warten Sie 30 Sekunden und platzieren Sie anschließend den zugeschnittenen Flicker mit dem Klebstoff auf dem beschädigten Bereich.
5. Streichen Sie alle eventuell eingeschlossenen Luftblasen aus und drücken Sie den Flicker für zwei Minuten fest an.
6. Warten Sie 30 Minuten vor dem Aufblasen.
7. Das Produkt kann jetzt wieder verwendet werden. Wiederholen Sie diesen Vorgang, falls weitere Leckagen erkennbar sind.

## Lagerung des Lay-Z-Spa

Der Pool und die Pumpe müssen vor dem Einlagern vollständig abgetrocknet sein. Dies ist unverzichtbar für eine lange Lebensdauer des Pools. Wir empfehlen die Nutzung der Pumpe zum Abtrocknen von Pool, Pumpe und Leitungen. Entfernen Sie die Filtereinheiten und entsorgen Sie die gebrauchten Filterkartuschen. Setzen Sie die zwei Verschlussstopfen auf die Ein- und Auslassrohre. Lagern Sie den Pool in der Originalverpackung an einem warmen und trockenen Ort.

**HINWEIS:** Bei einer Lagerung unter 0°C wird Plastik spröde und brüchig. Wenn der Pool gefriert, kann er schwer beschädigt werden. Bei unangemessener Einlagerung des Pools kann die Garantie verfallen.

### Entsorgung



Bedeutung der durchgestrichenen Mülltonne: Elektrische Geräte dürfen nicht im Restmüll, sondern müssen getrennt entsorgt werden. Informieren Sie sich bei den örtlichen Behörden über die verfügbaren Entsorgungsmöglichkeiten. Aus Geräten, die auf Müllhalden oder Deponien entsorgt werden, können giftige Substanzen in das Grundwasser und in die Nahrungskette gelangen und Ihre Gesundheit schädigen. Beim Austausch von alten Geräten mit neuen ist der Händler gesetzlich zur Rücknahme der Altgeräte und zu deren kostenloser Entsorgung verpflichtet.

**FEHLERBEHEBUNG** Bestway setzt alles daran, die besten Pools auf dem Markt zu liefern. Sollten Probleme auftreten, setzen Sie sich mit Bestway oder dem ermächtigten Händler in Verbindung. Hier einige Tipps für die Diagnose und die Behebung häufiger Fehlerquellen.

Probleme	Wahrscheinliche Ursachen	Lösungen
Die Pumpe funktioniert nicht	<ul style="list-style-type: none"> <li>- Stromausfall</li> <li>- Testknopf ist gedrückt</li> <li>- Stromkreise beschädigt</li> </ul>	<ul style="list-style-type: none"> <li>- Berprüfen Sie die Stromquelle</li> <li>- Stecken Sie den Netzstecker der Pumpe aus und wieder ein</li> <li>- Kontaktieren Sie Ihren lokalen Bestway Kundendienst bezüglich der weiteren Vorgehensweise</li> </ul>
Die Pumpe heizt nicht ordnungsgemäß auf	<ul style="list-style-type: none"> <li>- Temperatureinstellung ist zu niedrig</li> <li>- Filterkartusche verschmutzt</li> <li>- Unangemessener Wasserstand</li> <li>- Thermoschutz blockiert</li> <li>- Heizelement funktioniert nicht</li> </ul>	<ul style="list-style-type: none"> <li>- Erhöhen Sie die Temperatur des Heizsystems (siehe Anweisungen zum Betrieb der Pumpe)</li> <li>- Reinigen / ersetzen Sie die Filterkartusche (siehe Anweisungen zur Reinigung und zum Austausch der Filterkartusche)</li> <li>- Erhöhen Sie den Wasserstand auf das angegebene Niveau</li> <li>- Drücken Sie den Resetknopf an der Pumpe (siehe Anweisungen zum Betrieb der Pumpe)</li> <li>- Kontaktieren Sie Ihren lokalen Bestway Kundendienst bezüglich der weiteren Vorgehensweise</li> </ul>
Lay-Z-Massage-System funktioniert nicht	<ul style="list-style-type: none"> <li>- Die Luftpumpe ist zu heiß</li> <li>- Das Massagesystem des Lay-Z-Spa stoppt automatisch</li> <li>- Luftpumpe ist beschädigt</li> </ul>	<ul style="list-style-type: none"> <li>- Stecken Sie die Pumpe aus und warten Sie zwei Stunden, bis die Pumpe abgekühlt ist. Stecken Sie den Netzstecker ein und drücken Sie den Knopf für das Lay-Z-Massagesystem</li> <li>- Drücken Sie den Knopf für das Lay-Z-Massagesystem für einen Neustart</li> <li>- Kontaktieren Sie Ihren lokalen Bestway Kundendienst bezüglich der weiteren Vorgehensweise</li> </ul>
Die Adapter der Pumpe sind nicht auf der gleichen Höhe wie die Adapter des Spas	<ul style="list-style-type: none"> <li>- Es ist typisch für PVC, dass es seine Form verändert</li> </ul>	<ul style="list-style-type: none"> <li>- Sie können die Pumpe mit einem Stück Holz oder anderem isolierten Material anheben, um die Adapter der Pumpe und die des Spas auf eine Höhe zu bringen</li> </ul>
Leckage des Spa-Pools	<ul style="list-style-type: none"> <li>- Spa ist gerissen oder hat Löcher</li> </ul>	<ul style="list-style-type: none"> <li>- Verwenden Sie die mitgelieferten Reparaturflicken</li> </ul>
Das Wasser ist nicht sauber	<ul style="list-style-type: none"> <li>- Zu geringe Filterdauer</li> <li>- Filterkartusche verschmutzt</li> <li>- Unangemessene Wasserpflege</li> <li>- Hygienesystem funktioniert nicht</li> <li>- Die Titan-Platte ist verschmutzt</li> <li>- Zu geringe Desinfektionszeit</li> </ul>	<ul style="list-style-type: none"> <li>- Erhöhen Sie die Filterungsdauer</li> <li>- Reinigen / ersetzen Sie die Filterkartusche (siehe Anweisungen zur Reinigung und zum Austausch der Filterkartusche)</li> <li>- Beachten Sie die Anweisungen des Chemikalienherstellers</li> <li>- Kontrollieren Sie die Stromversorgung oder kontaktieren Sie Ihren lokalen Bestway Kundendienst bezüglich der weiteren Vorgehensweise</li> <li>- Reinigen Sie die Titan-Platte (siehe Wartung des Salz-Chlorinator-Systems)</li> </ul>
PRCD Test nicht bestanden	<ul style="list-style-type: none"> <li>- Es gibt ein Problem mit dem Spa</li> </ul>	<ul style="list-style-type: none"> <li>- Kontaktieren Sie Ihren lokalen Bestway Kundendienst und geben Sie das Spa zurück</li> </ul>

# Eingeschränkte BESTWAY®-Herstellergewährleistung

Das von Ihnen erworbene Produkt unterliegt einer eingeschränkten Gewährleistung. Bestway® steht hinter seiner Qualitätsgarantie und versichert, durch eine Austausch-Gewährleistung, dass Ihr Produkt frei von herstellungsbedingten Defekten ist, die zu Leckagen führen. Um Gewährleistungsansprüche geltend zu machen, muss dieses Formular ausgefüllt und mit einer Kopie Ihres Kaufbelegs versehen an Ihren lokalen Bestway Kundendienst (Bestway Aftersales Center) gesendet werden. Bitte kontaktieren Sie vor dem Versand jeglicher Dokumente Ihr lokales Bestway Aftersales Center, um detaillierte Auskünfte über die in Ihrem Fall benötigten Unterlagen zu erhalten. Bestway® ersetzt keinerlei Produkte, die als durch nachlässige Behandlung beschädigt oder außerhalb der Richtlinien des Benutzerhandbuchs verwendet angesehen werden. Die Gewährleistung von Bestway deckt Herstellungsmängel ab, die während des Auspackens oder während der im Benutzerhandbuch empfohlenen Verwendung des Produkts entdeckt werden. Diese Gewährleistung erstreckt sich ausschließlich auf Produkte, welche nicht durch jegliche Drittparteien modifiziert wurden. Die Lagerung und die Handhabung des Produkts müssen entsprechend der technischen Empfehlungen erfolgen. Diese Gewährleistung deckt keine Schäden ab, die durch unsachgemäßen Gebrauch, Missbrauch oder Fahrlässigkeit verursacht wurden, inklusive, jedoch nicht beschränkt darauf: Kollisionen, Feuer, inkorrekte Spannung, starke Hitzeeinwirkung, unsachgemäße Installation, unsachgemäße Verkabelung oder Prüfung, unsachgemäße Lagerung. Austausch und Reparaturen verlängern nicht die Dauer der Gewährleistung. Als Beginn des Gewährleistungszeitraums gilt ausschließlich das Datum des ursprünglichen Empfangs-/Kaufbelegs.

Bitte wählen Sie Ihr SPA



Palm Springs

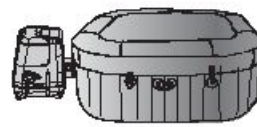

Hawaii

AN: Bestway® Service Department

Datum des Kaufbelegs: \_\_\_\_\_

DATUM \_\_\_\_\_

Kundencodenummer \_\_\_\_\_

FAX/E-MAIL/TEL: Bitte beachten Sie die Hinweise für Ihr Land entsprechend der Informationen auf der Rückseite der Produktverpackung oder auf unserer Website: [www.bestway-service.com](http://www.bestway-service.com)

Bitte geben Sie Ihre vollständige Anschrift an. **Hinweis:** Unvollständige Adressdaten führen zu Versandverzögerungen.

Bestway behält sich das Recht vor, die Kosten für unberechtigte Rücklieferungen in Rechnung zu stellen.

## ERFORDERLICHE INFORMATIONEN – BITTE GEBEN SIE DIE LIEFERADRESSE AN

Name: \_\_\_\_\_ Adresse: \_\_\_\_\_

Postleitzahl: \_\_\_\_\_ Händler: \_\_\_\_\_

Land: \_\_\_\_\_ Stadt: \_\_\_\_\_

Mobil: \_\_\_\_\_ Telefon: \_\_\_\_\_

Fax: \_\_\_\_\_ E-mail: \_\_\_\_\_

SPA-PUMPE Seriennummer: \_\_\_\_\_ SPA-Pool Seriennummer: \_\_\_\_\_

SPA-PUMPE Artikelcode: \_\_\_\_\_

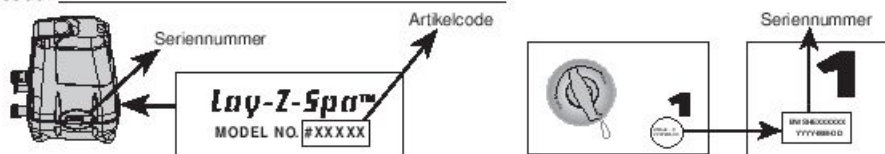

Sämtliche Zeichnungen dienen lediglich Illustrationszwecken. Nicht maßstabsgetreu.

### Problembeschreibung

- Spa-Leckagen
- Wasserfilterungssystem funktioniert nicht
- Heizsystem funktioniert nicht
- Das Bedienfeld zeigt einen nicht zu lösenden Fehler an
- Lay-Z-Massagesystem funktioniert nicht
- Pumpenleckagen
- Adapterleckagen
- Fehlende Teile – Bitte verwenden Sie die Artikelnummer des fehlenden Teils. Diese finden Sie im Benutzerhandbuch.
- Sonstiges (bitte beschreiben)

**WICHTIG: ES WIRD LEDIGLICH DAS BESCHÄDIGTE TEIL AUSGETAUSCHT, NICHT DAS GESAMTE SET.**

Bestway behält sich das Recht vor, fotografische Nachweise für defekte Teile oder die Zusendung des Artikels für weitere Prüfungen anzufordern.

Um Ihnen bestmögliche Hilfestellung bieten zu können, bitten wir Sie um vollständige Angaben.

FÜR FAQ, HANDBÜCHER, VIDEOS ODER ERSATZTEILE BESUCHEN SIE BITTE UNSERE WEBSITE [WWW.BESTWAY-SERVICE.COM](http://WWW.BESTWAY-SERVICE.COM).

VIDEOS SIND AUCH AUF UNSEREM BESTWAY CHANNEL BEI YOUTUBE ERHÄLTLICH: <http://youtube.com/user/BestwayService>.

# SISÄLLYS

1. TURVALLISUUSOHJEET .....	P71
2. TEKNISET TIEDOT .....	P75
3. ASENNUS .....	P77
4. KÄYTTÖ.....	P80
5. HUOLTO .....	P83
6. HÄVITTÄMINEN .....	P86
7. TAKUU .....	P87



## TURVALLISUUSOHJEET VAROITUS

Tämän sähkölaitteen asennuksen ja käytön yhteydessä tulee aina suorittaa turvallisuuteen liittyvät perusvarotoimet, mukaan lukien seuraavat:

**TÄRKEITÄ TURVAOHJEITA – LUE JA NOUDATA KAIKKIA OHJEITA.**

### VAROITUS:

- Spa-allas tulee suojata suojaerotusmuuntajalla tai vikavirtasuojalla (RCD), jonka toimintavirta ei ylitä 30 mA.
- Pumppu on testattava ennen jokaista käyttöä. Testataksesi noudata tämän käyttöohjeen kohdassa "Pumpun testaus" annettuja ohjeita.
- Jos verkkojohto on vaurioitunut, valmistajan, huoltokumppanin tai muun vastaavan pätevän henkilön on vaihdettava se vaaran välttämiseksi.
- Sähköiskun vaaran välttämiseksi älä käytä jatkojohtoa kytkeäksesi yksikön sähkönsyöttöön; käytä oikein sijoitettua pistorasiaa.
- Mitään laitteen osaa ei saa sijoittaa altaan yläpuolelle käytön aikana.
- Osat, joissa kulkee sähkövirtaa, lukuun ottamatta osia, joissa on turvallinen erittäin alhainen alle 12 V: n jännite, on pidettävä altaassa olevan henkilön ulottumattomissa. Osat, joihin kuuluu sähköosia, lukuun ottamatta kauko-ohjauslaitteita, on sijoitettava tai kiinnitettävä siten, että ne eivät voi pudota altaaseen.
- Pumpun pistokkeen on oltava yli 3,5 m:n päässä altaasta.
- Pistokkeen on oltava helppopääsyisessä paikassa myös altaan asentamisen jälkeen.
- **SÄHKÖISKUN VÄLTÄMISEKSI ÄLÄ KÄYTÄ ALLASTA SATEELLA.**
- Älä käytä altaassa ollessa piilolinsejä.
- Älä käytä allasta kemiallisen huollon aikana.
- Rakennuksen seinässä oleva virtalähde on pidettävä yli 4 m:n etäisyydellä altaasta ja vähintään 1,2 m:n korkeudella.
- Jatkojohtoja ei saa käyttää.
- Älä kytke laitetta virtalähteeseen tai irrota sitä virtalähteestä, jos kädet ovat märät.
- Irrota laite virtalähteestä aina:
  - sateella
  - ennen puhdistusta ja muuta kunnossapitoa
  - jos allas jätetään vartioimatta lomakausien ajaksi.
- Tuotteen saa huoltaa ja puhdistaa vain yli 18-vuotias aikuinen, joka ymmärtää sähköiskun vaarat.
- Kun allasta ei käytetä pitkään aikaan, esimerkiksi talvella, se tulisi purkaa osiin ja varastoida sisätiloihin.
- **Varoitus:** Lue ohjeet ennen laitteen käyttöä ja joka kerta, kun asennat tai asennat uudelleen laitteen.
- Pidä ohjeet tallessa. Jos ohjeet puuttuvat, ota yhteys valmistajaan tai lataa kopio osoitteesta [www.bestway-service.com](http://www.bestway-service.com).
- **Varoitus: Sähköturvallisuuden vuoksi laitteeseen sisältyy vikavirtasuojakytkin. Jos**

**suurempi kuin 10 mA:n vuotovirta havaitaan, laite katkaisee virranyötön. Tällaisessa tapauksessa irrota pistoke ja lopeta altaan käyttö välittömästi. Älä nolaa tuotetta itse. Ota yhteyttä paikalliseen huoltoedustajaan tuotteen tarkistamiseksi ja korjaamiseksi.**

- **VAROITUS** - Tämä tuote ei ole tarkoitettu seuraavien ryhmien käyttöön: lapset ja fyysisistä, henkisistä tai aistirajoitteista kärsivät tai kokemattomat tai tietotasoltaan rajoitetut henkilöt. Kyseiset henkilöt voivat kuitenkin käyttää tuotetta, jos he ovat saaneet opastusta tai ohjeita tuotteen turvalliseen käyttöön henkilöltä, joka on vastuussa heidän turvallisuudestaan. Lapsia tulee valvoa sen varmistamiseksi, että he eivät leiki tällä laitteella. (EU:n ulkopuoliset markkinat)
- Tätä laitetta voivat käyttää yli 8-vuotiaat lapset ja henkilöt, joilla on fyysisiä, henkisiä tai aistirajoitteita tai jotka ovat kokemattomia tai tietotasoltaan rajoittuneita, jos he ovat saaneet opastusta tai ohjeita tuotteen turvalliseen käyttöön ja ymmärtävät siihen sisältyvät riskit. Tuotteella ei saa leikkiä. Lapset eivät saa puhdistaa tai huoltaa tuotetta ilman valvontaa. (EU:ta varten)
- Vesi houkuttaa lapsia; kiinnitä altaan suoja jokaisen käytön jälkeen.
- Älä hautaa johtoa. Sijoita johto siten, että ruohon- tai pensasleikkureista ja muista laitteista johtuvien vahinkojen riski on mahdollisimman pieni.
- Tapaturmaisen hukkumisen vaara. On noudatettava äärimmäistä huolellisuutta lasten luvattoman pääsyn estämiseksi. Varmista onnettomuuksien välttämiseksi, etteivät lapset pääse käyttämään allasta ilman aikuisen jatkuvaa valvontaa.
- **LOUKKAANTUMISVAARA.** Älä koskaan käytä allasta, jos tulo-/lähtöputket ovat rikkiinäisiä tai jos ne puuttuvat. Älä koskaan yritä vaihtaa tulo-/lähtöputkia. Ota aina yhteys paikalliseen huoltopalveluun.
- **SÄHKÖISKUN VAARA.** Asenna vähintään 2 m:n päähän kaikista metallipinnoista.
- **SÄHKÖISKUN VAARA.** Älä koskaan käytä mitään sähkölaitetta ollessasi altaassa tai kehosi ollessa märkä. Älä koskaan sijoita mitään sähkölaitetta, kuten lamppu, puhelin, radio tai televisio, 2 m:n säteelle altaasta.
- Raskauden aikana kylpeminen kuumassa vedessä voi aiheuttaa vahinkoa sikiölle. Rajoita käyttö 10 minuuttiin kerrallaan.
- **LOUKKAANTUMISVAARAN VÄLTTÄMISEKSI:**
  - A. Altaan vesi ei koskaan saisi ylittää 40°C (104°F). Veden lämpötila välillä 38°C (100°F) ja 40°C (104°F) katsotaan turvalliseksi terveelle aikuiselle. Alhaisempaa veden lämpötilaa suositellaan pienille lapsille ja silloin kun altaan käyttö ylittää 10 minuuttia.
  - B. Koska liian korkea veden lämpötila voi aiheuttaa sikiövaurioita raskauden alkukuukausina, raskaana tai mahdollisesti raskaana olevien naisten on rajoitettava altaan veden lämpötila 38°C:seen (100°F).
  - C. Ennen altaaseen menoa käyttäjän on mitattava veden lämpötila tarkalla lämpömittarilla, koska veden lämpötilan säätölaitteen poikkeama vaihtelee.
  - D. Alkoholien, huumeiden tai lääkkeiden käyttö ennen altaan käyttöä tai altaan käytön aikana voi johtaa tajuttomuuteen ja hukkumisvaaraan.
  - E. Henkilöiden, jotka ovat liikalihavia, kärsivät sydänsairaudesta, matalasta tai korkeasta verenpaineesta, verenkiertohäiriöistä tai diabeteksestä, tulisi kääntyä lääkärin puoleen ennen altaan käyttöä.
  - F. Lääkkeitä käyttävien henkilöiden tulisi kääntyä lääkärin puoleen ennen altaan käyttöä, koska jotkut lääkkeet voivat aiheuttaa uneliaisuutta kun taas toiset lääkkeet saattavat vaikuttaa sydämen sykkeeseen, verenpaineeseen ja verenkiertoon.
- **LOUKKAANTUMISVAARAN VÄLTTÄMISEKSI:** Älä koskaan kaada vettä, jonka lämpötila on korkeampi kuin 40°C (104°F), suoraan altaaseen.
- Alkoholien, huumeiden tai lääkkeiden käyttö voi lisätä suuresti hengenvaarallisen hypertermian riskiä. Hypertermia ilmenee, kun kehon sisäinen lämpötila saavuttaa tason, joka on useita asteita normaalin ruumiinlämmön 37°C (98,6°F) yläpuolella. Hypertermian oireisiin kuuluu kehon sisäisen lämpötilan nousu, huimaus, horros, uneliaisuus ja pyörtyminen. Hypertermian vaikutuksiin kuuluvat kykenemättömyys havaita lämpö, kykenemättömyys tunnistaa tarve nousta altaasta; tietämättömyys uhkaavasta vaarasta; sikiövauriot raskaana olevilla naisilla, fyysinen kyvyttömyys poistua altaasta ja tajuttomuus, joka johtaa hukkumisvaaraan.
- Sähköasennusten tulee noudattaa kansallisia säännöksiä. Jos sinulla on kysyttävää sähköasennuksista, ota yhteyttä pätevään sähköasentajaan.



## OTA YHTEYTTÄ LÄÄKÄRIISI SUOSITUSTEN VARALTA.

### VAROITUS:

- Allasta ei tulisi pystyttää tai jättää alle 4°C:n (40°F) lämpötilaan.
- Älä käytä allasta yksin.
- Tarttuvia tauteja sairastavien henkilöiden ei tulisi käyttää allasta.
- Älä käytä allasta heti rasittavan harjoittelun jälkeen.
- Mene altaaseen ja poistu altaasta aina hitaasti ja varovasti. Märät pinnat ovat liukkaita.
- Pumpun vaurioitumisen välttämiseksi allasta ei saa koskaan käyttää, ellei sitä ole täytetty vedellä.
- Poistu altaasta välittömästi, jos tunnet epämukavuutta tai uneliaisuutta.
- Älä koskaan lisää vettä kemikaaleihin. Lisää kemikaalit aina veteen välttääksesi voimakkaat höyryt tai rajut reaktiot, jotka voivat johtaa vaaralliseen kemialliseen suihkuun.
- Katso kohdasta "HUOLTO" puhdistukseen, veden ylläpitoon ja hävittämiseen liittyvät tiedot.
- Katso asennukseen liittyvät tiedot käyttöoppaan seuraavasta kappaleesta.

### HUOMAA:

- Tarkista laite ennen käyttöä. Ilmoita Bestwaylle kaikista ostohetkellä rikkinäisistä tai puuttuvista osista tässä käsikirjassa mainittuun asiakaspalveluosoitteeseen. Tarkista, että laitteen osat ovat sen mallin osia, jonka halusit ostaa.
- Tuotetta ei ole tarkoitettu kaupalliseen käyttöön.

### VAROITUS SÄHKÖISEEN ILMAPUMPPUUN:

1. Irrota laite sähkönsyötöstä ennen huoltoa.
2. Ainoastaan valmistaja, valmistajan huoltokumppani tai muu vastaava pätevä henkilö voi vaihtaa vahingoittuneen verkkojohdon.
3. Täyttö- ja tyhjennysportit tulee pitää puhtaana jätteistä käytön aikana.
4. Tuote on säilytettävä kuivassa paikassa.
5. Moottoria ei saa pitää käynnissä kerralla enempää kuin 20 minuuttia.

**VAROITUS: SÄHKÖISKUN VÄLTTÄMISEKSI TUOTTEESEEN EI SAA JOUTUA VETTÄ TAI SE EI SAA ALTISTUA SATEELLE.  
AINOASTAAN KOTITALOUSKÄYTTÖÖN.**

## TÄRKEÄÄ!

40°C:n (104°F) saavuttamiseksi vaadittu lämmitysaika perustuu veden lähtölämpötilaan ja ympäristön lämpötilaan. Alla olevat tiedot ovat puhtaasti viitteellisiä. Voit tarkistaa veden vallitsevan lämpötilan käyttämällä suodatinjärjestelmää vähintään minuutin ajan.

Ympäristön lämpötila	Veden lämpötila	Asetettu lämpötila	Lämmityksen kesto
10°C(50°F)	10°C(50°F)	40°C(104°F)	18,5h
15°C(59°F)	15°C(59°F)	40°C(104°F)	15h
20°C(68°F)	20°C(68°F)	40°C(104°F)	11,5h
25°C(77°F)	25°C(77°F)	40°C(104°F)	8,5h
30°C(86°F)	30°C(86°F)	40°C(104°F)	5,5h

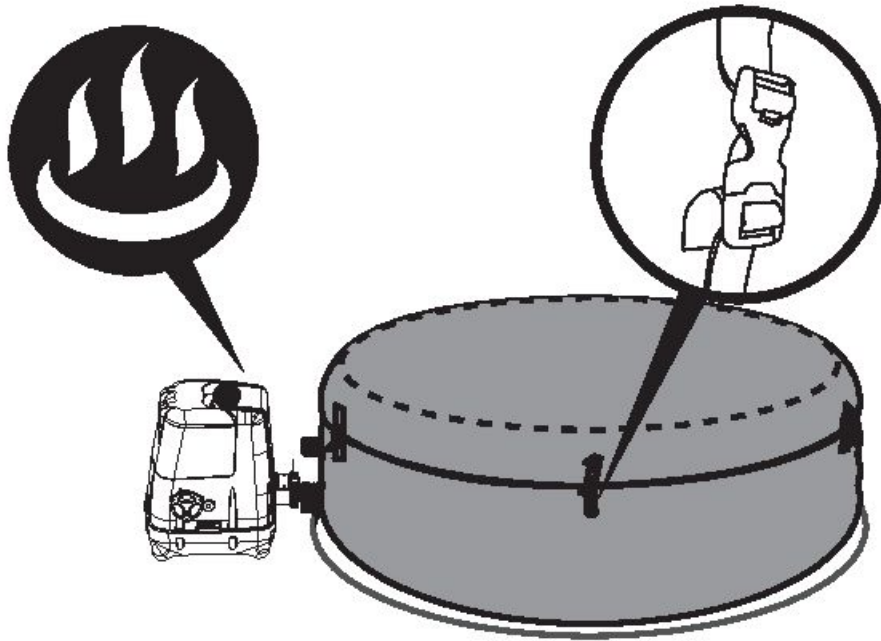

Muista peittää SPA-allas sen omalla suojuksella, kun aloitat veden lämmittämisen. Peittämättömän SPA-allaan vesi lämpiää kauemmin kuin peitetyn.

Älä käytä SPA-allasta, jos ympäristön lämpötila on alle 4°C (39°F).

## SÄILYTÄ NÄMÄ OHJEET

## LAY-Z-SPA™ HAWAII HYDROJET PRO:n TEKNISET TIEDOT (#54138)

Kapasiteetti:	4-6 Aikuista	Hierova turbo-puhallin:	800W	Suihkupumppu:	1200W
Vesikapasiteetti:	795 litraa (210 galloniaa)	Lämpöelementti:	2000 W 20°C:ssa	Todellinen veden virtaus:	1325 L/h (350 gal/h)
Koko ilmalla täytettynä:	1.80m x 1.80m x 71cm (71" x 71" x 28")	Pumppu:	50 W:n kiertosuodatinpumppu	Nimellisteho:	220–240 V AC, 2060 W 20°C:ssa
Paino täytettynä:	953 kg (2101 Lb)	Lämpötilakapasiteetti:	40°C (104°F)	Käyttöpaine:	1.2 PSI (0,08 baaria)
Lämpötason lisäys:	Noin 1.5-2°C/h (3-4°F/h)	Suihkusuuttimet:	8 kpl	Suolavesijärjestelmä:	20W

**HUOMAA:** Yllä oleva lämpötason lisäys viittaa laboratoriotestiin, jossa ympäristön lämpötila oli vähintään 25°C (77°F).

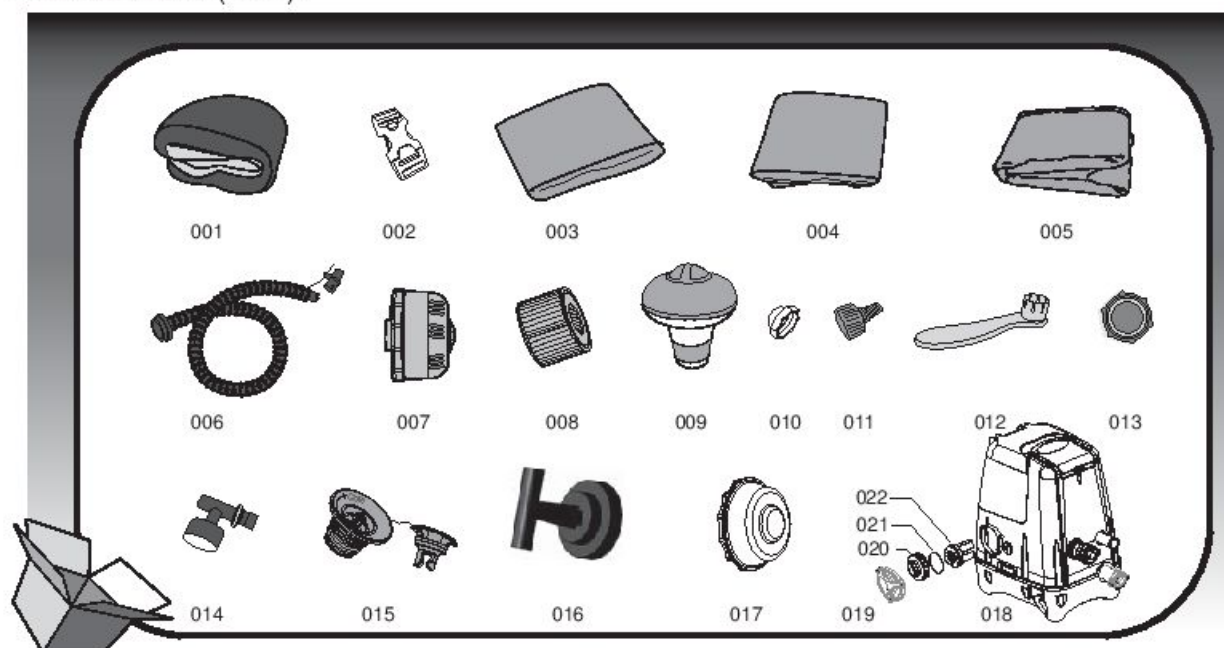

Osanro	Osakoodi	Kuvaus	MÄÄRÄ
001	54138TASS16	Altaan vuori	1
002	F6414ASS16	Kiinnityssolki	8
003	P5511GASS	Leatheroid-suojus	1
004	54138GASS16	Puhallettava suojuus	1
005	58371(H)S16	Lämpömatto	1
006	P6930	Täyttöletku	1
007	P6653	Suodatinjarja	1
008	58323(VI)	Suodatinpatruuna	1
009	58210SA10	Kemikaalikeluke	1
010	P6575	Tulppa (suodattimen poistoputkeen)	1
011	P6H565	Letkun sovitin	1
012	F6H189	Jakoavain (ilmaventtiiliä varten)	1
013	P6611	Sovittimen suojuus A	1
014	P61199	Painemittari	1
015	P6H971	Täyttöventtiili	1
016	P61385	Jakoavain (klorinaattorijärjestelmää varten)	1
017	P61290	Tulppa (vesisuihkun tuloaukkoa varten)	1
018	P4H125ASS16	SPA-pumppu	1
019	P61334	Korkki	1
020	P61386	Elektrolyttikennon mutteri	1
021	P61388	Elektrolyttikennon O-rengas	1
022	P61387	Elektrolyttikennon	1

## LAY-Z-SPA™ PALM SPRINGS HYDROJET:n TEKNISET TIEDOT (#54144)

Kapasiteetti:	4-6 Aikuista		Suihkupumppu:	1200W	
Vesikapasiteetti:	795 litraa (210 galloniaa)	Lämpöelementti:	2000 W 20°C:ssa	Todellinen veden virtaus:	1325 L/h (350 gal/h)
Koko ilmalla täytettynä:	1.96m x 71cm (77" x 28")	Pumppu:	50 W:n kiertosuodatinpumppu	Nimellisteho:	220-240 V AC, 2060 W 20°C:ssa
Paino täytettynä:	1065 kg (2348 Lb)	Lämpötilakapasiteetti:	40°C (104°F)	Käyttöpaine:	1.2 PSI (0,08 baaria)
Lämpötason lisäys:	Noin 1.5-2°C/h (3-4°F/h)	Suihkusuuttimet:	8 kpl	Suolavesijärjestelmä:	20W
				AC-ilmapumppu:	110W

**HUOMAA:** Yllä esitetty lämmitysnopeus perustuu laboratoriotestiin, jossa ympäristön lämpötila oli vähintään 25°C (77°F).

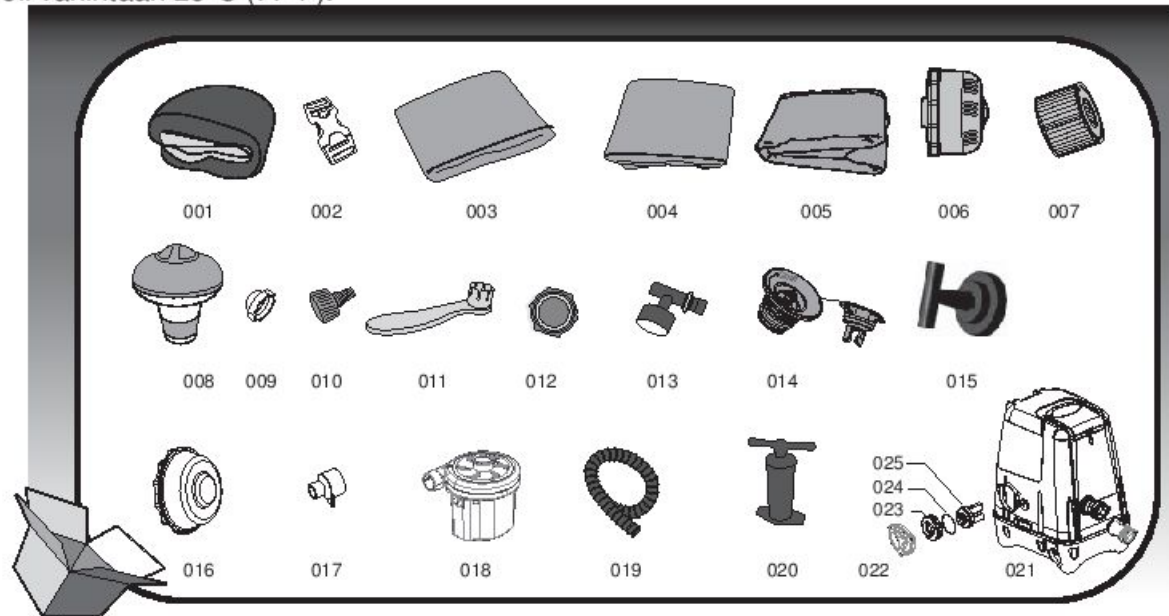

Osanro	Osakoodi	Kuvaus	MÄÄRÄ
001	54144TASS16	Altaan vuori	1
002	F6414	Kiinnityssolki	6
003	P5532GASS16	Leatheroid-suojus	1
004	54144GASS16	Puhallettava suojuus	1
005	58321(H)S16	Lämpömatto	1
006	P6653	Suodatinarja	1
007	58323(VI)	Suodatinpatruuna	1
008	58210SA10	Kemikaalikeluke	1
009	P6575	Tulppa	1
010	P6H565	Letkun sovitin	1
011	F6H189	Jakoavain (ilmaventtiiliä varten)	1
012	P6611	Sovittimen suojuus A	1
013	P61199	Painemittari	1
014	P6H971	Täyttöventtiili	1
015	P61385	Jakoavain (klorinaattorijärjestelmää varten)	1
016	P61290	Tulppa (vesisuihkun tuloaukkoa varten)	1
017	P61330	AC-ilmapumpun letkun sovitin	1
018	P61329	AC-ilmapumppu	1
019	P61327	Täyttöletku	1
020	P61326	Käsipumppu	1
021	P4H125ASS16	SPA-pumppu	1
022	P61334	Korkki	1
023	P61386	Elektrolyyttikennon mutteri	1
024	P61388	Elektrolyyttikennon O-rengas	1
025	P61387	Elektrolyyttikennon	1

## Pumpun testaus

### PRCD-testi

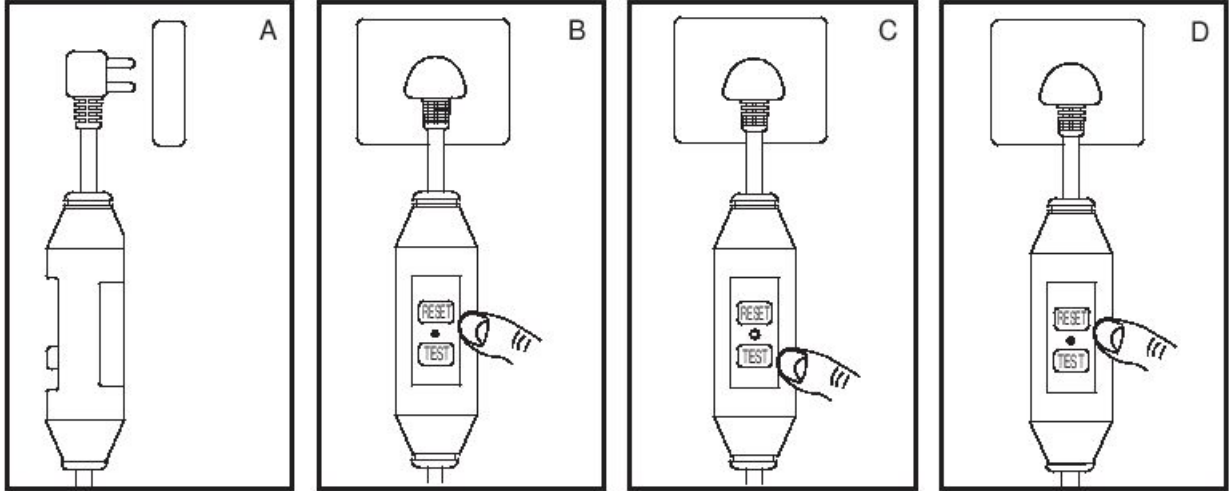

**HUOMAA:** Piirustukset vain viitteeksi. Eivät välttämättä vastaa todellista tuotetta. Eivät ole mittakaavassa.

1. Liitä pistoke.
2. Paina "RESET"-painiketta, ilmaisimen valo muuttuu vihreäksi.
3. Paina "TEST"-painiketta, ilmaisimen valo sammuu.
4. Paina "RESET"-painiketta, ilmaisimen valo muuttuu vihreäksi.
5. Paina "On/Off"-painiketta 2 sekunnin ajan, pumpu on toimintavalmis.

**VAROITUS:** PRCD-pistoke on testattava ennen jokaista käyttöä sähköiskun vaaran välttämiseksi.

**VAROITUS:** Ennen pistokkeen työntämistä pistorasiaan varmista, että pistorasian virta soveltuu pumpulle.

**VAROITUS:** Älä käytä pumpua, jos tämä testi epäonnistuu, ja ota yhteys huoltopalveluun.



## ASENNUS

**VAROITUS:** Valitun sijainnin pitää pystyä tukemaan odotettua kuormaa.

**VAROITUS:** Ylivuotavaa vettä varten on järjestettävä riittävä poistojärjestelmä sekä sisä- että ulkoasennuksissa.

**HUOMAA:** Ainoastaan Hydro-Jet Pro SPA: ssa on Lay-Z-Massage System -painike. Ilmaletkun ja pumpun liittymäkohdasta vuotaa ilmaa ilmalla täyttämisen aikana. Tämä on normaalia ja estää ylitäyttymisen aiheuttamat vauriot.

**HUOMAA:** Älä käytä kompressoria altaan täyttämiseen.

**HUOMAA:** Täyttöaika on viitteellinen.

**HUOMAA:** Painemittari on ainoastaan täyttötarkoitukseen, ja sen näyttämä arvo on vain viitteellinen. Sitä ei saa käyttää tarkkuusinstrumenttina.

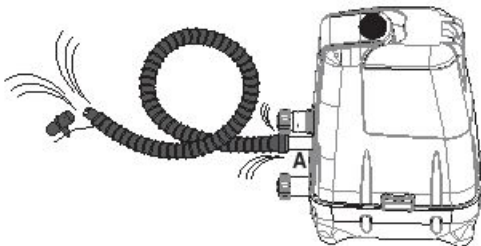

77



S-S-003587

# HAWAII HYDROJET PRO:N ASENNUS (#54138)

1.

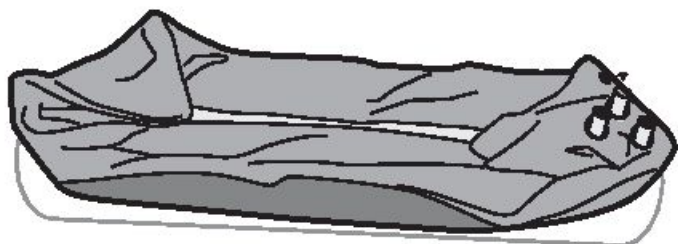

2.

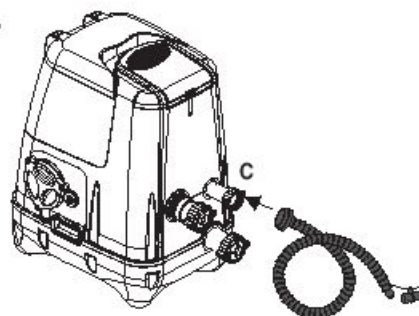

3.

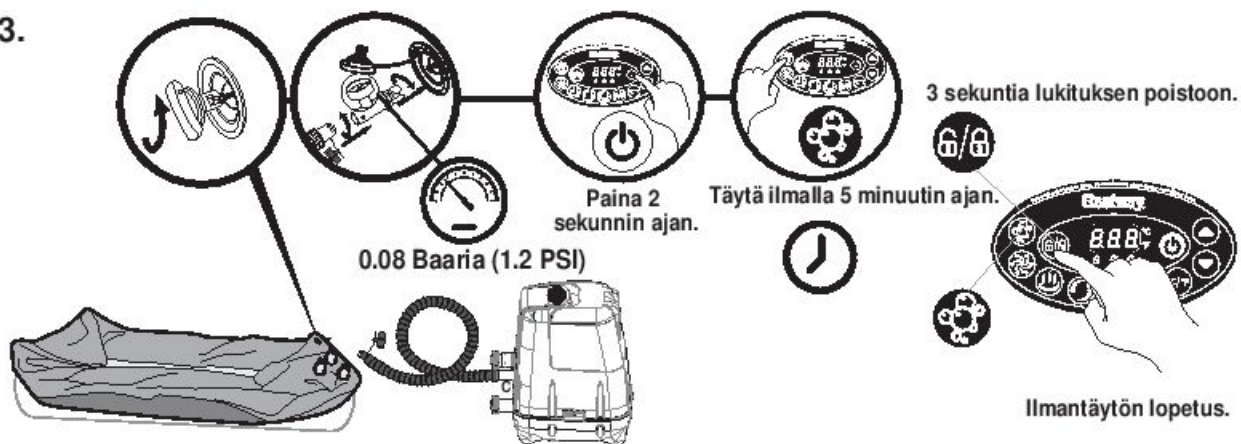

4.

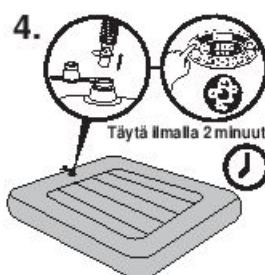

5.

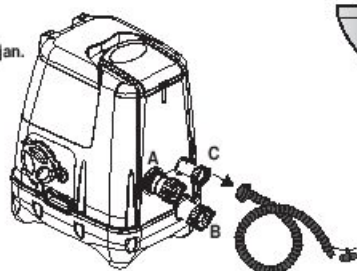

6.

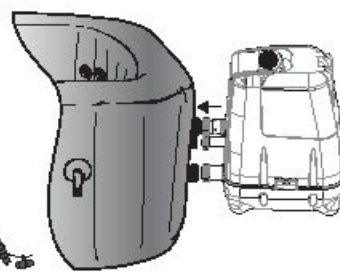

7.

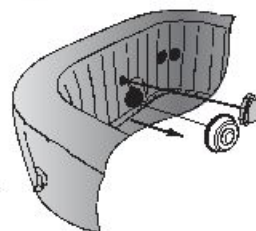

8.

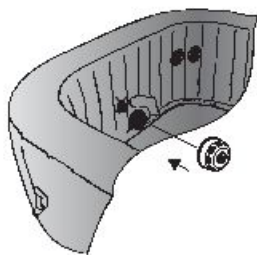

9.

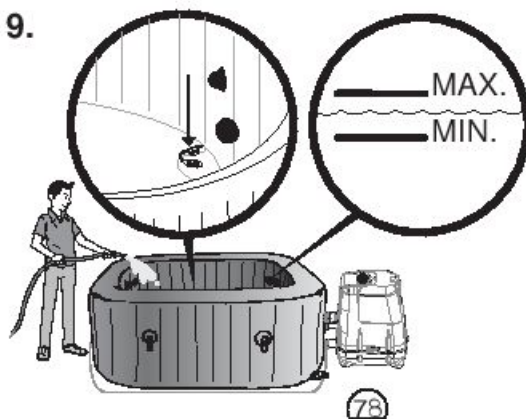

10.

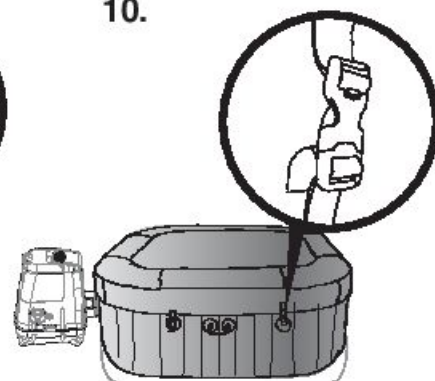

S-S-003587

# PALM SPRINGS HYDROJET:N ASENNUS (#54144)

1.

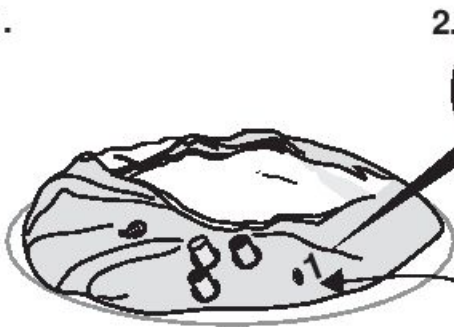

2.

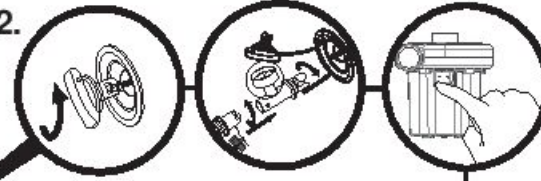

Esitäytä ilmalla  
7 minuutin ajan.

**Huomaa:** Moottoria ei saa pitää käynnissä kerralla enempää kuin 20 minuuttia.

3. Jatka altaan täyttämistä käsipumpulla.

0.08 Baaria (1.2 PSI)

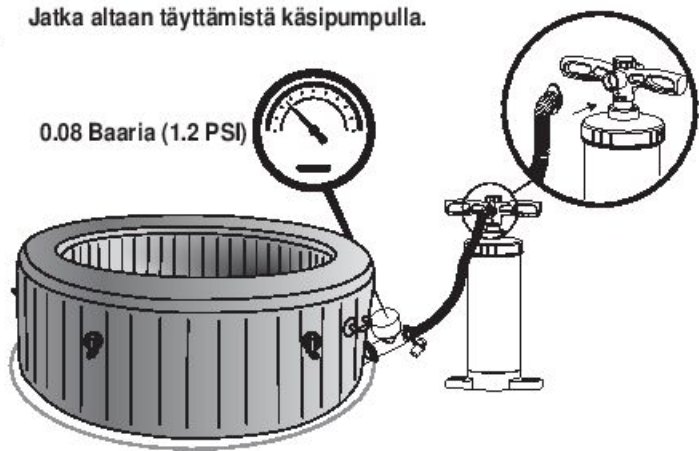

4.

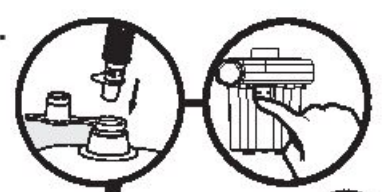

Täytä ilmalla 3 minuutin ajan.

5.

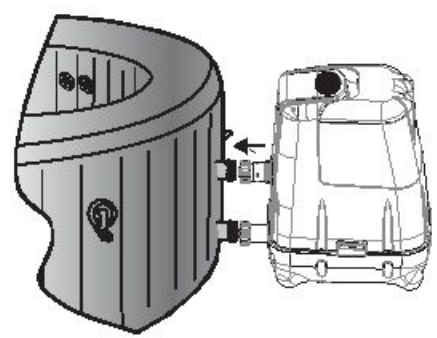

6.

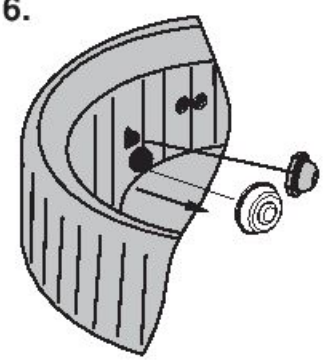

7.

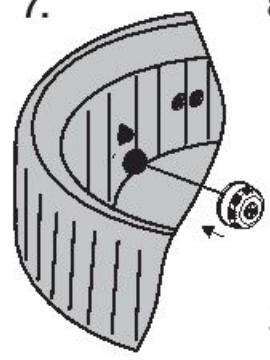

8.

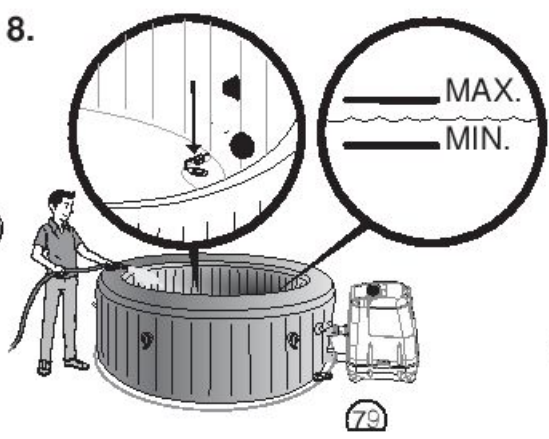

9.

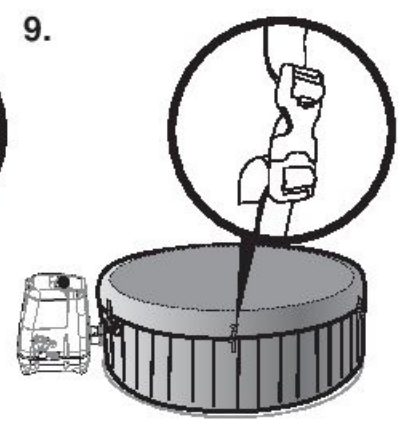

S-S-003587

# KÄYTTÖ

1.

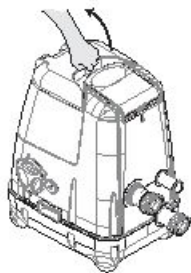

2.

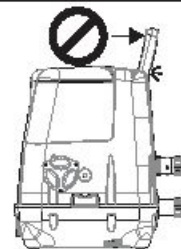
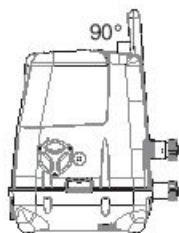
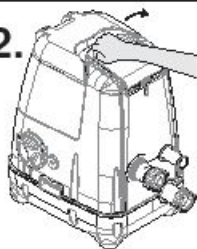

## 3. Suihkusuuttimen säätö

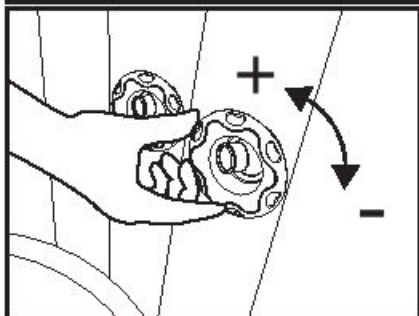
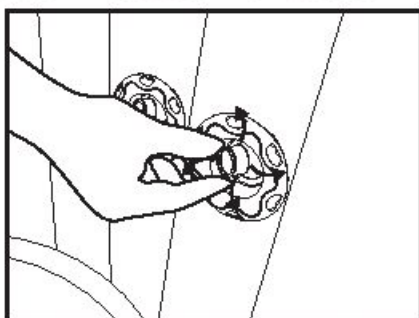

## 5. Lämmityksen nollaus

Muista nollata pumppu, kun käytät Lay-Z-Spa-allasta ensimmäisen kerran tai jos et ole käyttänyt sitä pitkään aikaan. Pumppu nollataan painamalla RESET-painiketta pienellä ja ohueella esineellä.

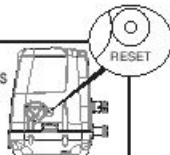

### RESET-PAINIKE TÄRKEITÄ KÄYTTÖOHJEITA

Jos lämpötila hallintapaneelissa (tai veden lämpötila) ei ole muuttunut 4–5 tuntia lämmitysjärjestelmän käynnistyksen jälkeen käytä ohutta esinettä painaaksesi RESET-PAINIKETTA ja käynnistä lämmitysjärjestelmä uudelleen.

**TÄRKEÄÄ:** Lämmitysjärjestelmä ei toimi, jos ulkolämpötila on yli 40°C tai jos Lay-Z-Spa on suorassa auringonvalossa. Jos näin on, odota viileämpää ajankohtaa ennen kuin painat RESET-painiketta ohueella esineellä käynnistääksesi lämmitysjärjestelmän uudelleen. Tämä toiminto on toistettava joka kerta, kun pumppu on yllä olevissa olosuhteissa.

## 4. Klorinaattorijärjestelmän ohjeet

**HUOMAA:** Käyttääksesi klorinaattorijärjestelmää lisää suolaa veteen ja seuraa seuraavia vaiheita.

- (1). Käynnistä Hydrojet-järjestelmä käynnistääksesi veden kierrätyksen.
- (2). Pidä klorinaattorijärjestelmä pois päältä.
- (3). Lisää 2 kg / 4,4 paunaa suolaa altaaseen asteittain. Käytä vain natriumkloridisuolaa (NaCl), joka on vähintään 99,9 %:sen puhdasta, tai veden käsittelyyn tarkoitettuja suolapellettejä (haihtuneen suolan puristettua muotoa – sen liukeneminen kestää kauemmin).
- (4). Kun kaikki suola on liuennut, käynnistä klorinaattorijärjestelmä ja aseta toiminta-aika (katso klorinaattorijärjestelmä-painikkeen ohjeet).

**HUOMAA:** Kiinnitä altaan suojus klorinaattoriprosessin ajaksi.

### **E11** Lisää suolaa, jos suolataso on liian alhainen

Jos suolaa ei ole lisätty tarpeeksi, paneeli näyttää "E11"-virhekoodin.

- (1). Irrota altaan pistoke ja laita se sitten takaisin.
- (2). Käynnistä Hydrojet-järjestelmä.
- (3). Lisää asteittain ja liuota 0,5 kg / 1,1 paunaa suolaa.
- (4). Käynnistä klorinaattorijärjestelmä.
- (5). Jos "E11"-koodi ei poistu, noudata seuraavia vaiheita kunnes virhekoodi poistuu.

### **E10** Poista suolaa, jos suolataso on liian korkea

Jos suolaa on lisätty liikaa, paneeli näyttää "E10"-virhekoodin.

- (1). Irrota altaan pistoke.
- (2). Tyhjennä ja täytä uudelleen noin 20 % vedestä.
- (3). Käynnistä klorinaattorijärjestelmä.
- (4). Jos "E10"-koodi ei poistu, noudata seuraavia vaiheita kunnes virhekoodi poistuu.

(80)

S-S-003587



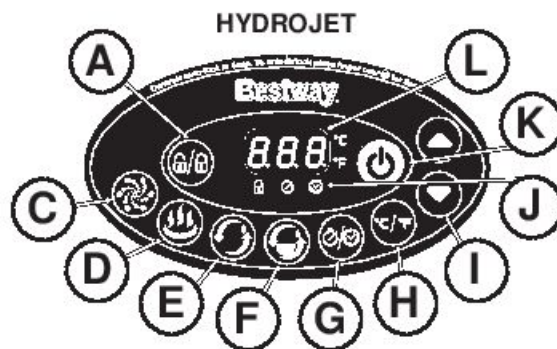
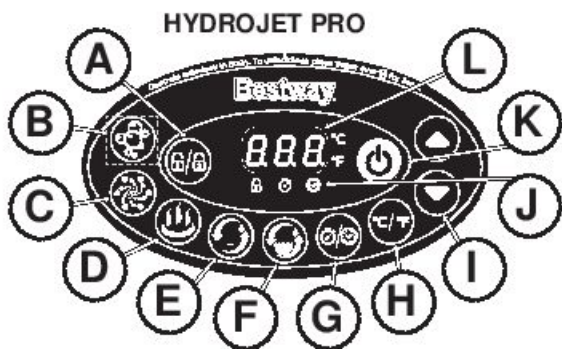

**A** Lukitus/lukituksen poisto - painike  
Pumpussa on 5 minuutin automaattinen lukitustoiminto. Voit lukita pumpun tai avata pumpun lukituksen asettamalla sormen tämän painikkeen päälle 3 sekunniksi.

**B** Lay-Z-Massage-järjestelmäpainike (Hydro-Jet Pro)  
Tätä painiketta painamalla voit aktivoida hierontajärjestelmän. Toiminto päättyy automaattisesti 30 minuutin kuluttua. Lay-Z-hierontajärjestelmä -painikkeen yläpuolella oleva valo palaa punaisena, kun hierontatoiminto on aktivoitu.

**TÄRKEÄÄ:** Älä käytä Lay-Z-hierontajärjestelmää, kun altaan suojus on kiinnitetty. Ilmaa voi kertyä altaan sisään, ja ilma voi aiheuttaa peruuttamatonta vahinkoa suojukselle tai aiheuttaa ruumiinvammoja.



**C** HydroJet-järjestelmäpainike  
Painike käynnistää suodatinpumpun ja sammuttaa sen. Toiminto on aktivoitu, kun HydroJet-järjestelmäpainikkeen yläpuolella oleva valo palaa punaisena.  
**Huomaa:** Järjestelmä sammuu automaattisesti 1 tunnin kuluttua.  
**Huomaa:** Älä käytä HydroJet-järjestelmää kuivana.

**D** Lämpö-painike  
Tällä painikkeella voit aktivoida lämmitysjärjestelmän. Kun painikkeen yläpuolella oleva valo palaa punaisena, lämmitysjärjestelmä on aktivoitu. Kun valo on vihreä, vesi on määritetyin lämpöistä ja lämmitysjärjestelmä on lepotilassa.  
**HUOMAA:** Lämmitysjärjestelmän aktivointi käynnistää suodatusjärjestelmän automaattisesti.  
**HUOMAA:** Suodatusjärjestelmä jatkaa toimintaansa, kun lämmitysjärjestelmä sammutetaan.  
**HUOMAA:** Lay-Z-hierontajärjestelmä sammuu automaattisesti lämmittimen käynnistyttyä.

**E** Vedensuodatus-painike  
Painike käynnistää suodatinpumpun ja sammuttaa sen. Toiminto on aktivoitu, kun Vedensuodatus-painikkeen yläpuolella oleva valo palaa punaisena.  
**HUOMAA:** Sisäänrakennettu kovan veden käsittelyjärjestelmä toimii automaattisesti.

**F** Klorinaattorijärjestelmä-painike  
Käytä tätä painiketta klorinaattorijärjestelmän käynnistämisen ja toiminta-ajan asettamiseen. Voit asettaa toiminta-ajan keston 3 – 5 – 8 tuntiin painamalla klorinaattorijärjestelmä-painiketta. Toiminta-ajan keston asettamisen jälkeen klorinaattorijärjestelmä alkaa toimia automaattisesti.  
**HUOMAA:** Älä paina mitään paneelin painikkeita ja kiinnitä altaan suojus klorinointiprosessin ajaksi. Voit säätää toiminta-ajan keston uudelleen painamalla klorinaattorijärjestelmä-painiketta.  
**HUOMAA:** Testaa vesi säännöllisesti ja varmista, että vapaa klooritaso on 2–4 ppm.

**G** OHJEET Energiansäästö-ajastinpainike  
Tämä on hiljattain lisätty toiminto, joka on suunniteltu välttämään energian tuhlaus asettamalla altaan lämmitysjakson aika ja kesto. Näin voit nauttia altaastasi silloin kun haluat tarvitsematta jättää lämmitintä päälle jatkuvasti.

**VAIHE 1: Aseta lämmityksen kesto**  
1. Paina -painiketta LED alkaa vilkkua.  
2. Paina tai -painiketta säätääksesi lämmityksen kestoajan (1–48 tuntia).  
3. Paina -painiketta uudelleen vahvistaaksesi lämmityksen kestoajan.  
**VAIHE 2: Aseta tuntimäärä TÄSTÄ HETKESTÄ kun lämmitin käynnistyy**  
1. Lämmityksen keston asettamisen jälkeen LED alkaa vilkkua.  
2. Paina tai -painiketta asettaaksesi tunnit käynnistykseen saakka (1–24 tuntia).  
3. Paina -painiketta uudelleen tai ole koskematta mihinkään 10 sekunnin ajan vahvistaaksesi asetuksen. LED palaa jatkuvasti, ja lähtölaskenta lämmittimen käynnistykseen alkaa.  
**Ajastimen asetuksen muuttaminen:** Paina -painiketta ja muuta asetusta painikkeilla ja .

**Asetuksen peruminen:** Paina -painiketta 2 sekunnin ajan.  
**HUOMAA:** Näytössä vilkkuu asetuksen jälkeen vuorotellen tämänhetkinen lämpötila ja kellonaika.  
**HUOMAA:** Ajastimen säätö (aikamäärä, jonka lämmitin on PÄÄLLÄ) voidaan asettaa 0–48 tuntiin; varausajan säätö (tuntimäärä TÄSTÄ HETKESTÄ siihen kun lämmitin käynnistyy) voidaan asettaa 0–24 tuntiin. Jos ajastimen asetus aika on 0 tuntia, ajastustoimintoa ei ole määritetty.  
Huomaa, että ajastinta käytetään kerran käyttökertaa kohden – käyttäjä asettaa lämmitysjakson keston ja tuntimäärän tästä hetkestä lämmitysjakson alkamiseen. Ajastin EI toista, kunnes se on asetettu uudelleen.

**H** Celsius/Fahrenheit-näyttö  
Lämpötila voidaan näyttää käyttämällä yksikkönä Celsiusta tai Fahrenheita.

**I** Lämpötilan säätöpainikkeet  
 Lämpötilan lisäämis- tai vähentämispainikkeiden painaminen saa LED-valon vilkkumaan. Voit säätää lämpötilan haluamaksesi, kun valo vilkkuu. Painikkeiden pitäminen painettuna muuttaa lämpötila-asetuksia nopeasti. Uusi lämpötila-asetus näkyy LED-näytössä 3 sekunnin ajan uuden asetuksen varmistamiseksi.  
**HUOMAA:** Oletuslämpötila on 35°C.  
**HUOMAA:** Lämpötilan säätöväli on 20–40°C.

**J** Energiansäästöajastimen LED  
 Energiansäästöajastintoimintoa asetetaan, kun valo vilkkuu.  
Kun valo palaa tasaisesti, toiminto on asetettu.

**K** Virtapainike  
Paina tätä painiketta 2 sekunnin ajan aktivoidaksesi ohjauspaneelin painikkeet ja valo muuttuu vihreäksi. Paina tätä painiketta 2 sekunnin ajan sammuttaaksesi kaikki aktivoidut toiminnot.

**L** LED-näyttö  
 Kun LED-näyttöön on kytketty virta, se näyttää automaattisesti veden nykyisen lämpötilan.  
 72 tunnin toiminnan jälkeen pumpu siirtyy lepotilaan ja näyttöön tulee näkyviin sana "END" ja sen hetkinen veden lämpötila. Kun pumpu on lepotilassa, lämmitys- ja suodatus-toiminnot ovat pois käytöstä. Voit aktivoida pumpun uudelleen painamalla lukitus-/lukituksen poisto -painiketta 3 sekunnin ajan.

S-S-003587











**HUOMAA:** Veden lämmitysnopeus voi muuttua jos:

· Ulkolämpötila on alle 15°C.

· Suojus ei ole paikallaan, kun lämmitystoiminto aktivoidaan.

**HUOMAA:** Voit tarkistaa veden vallitsevan lämpötilan käyttämällä suodatinjärjestelmää vähintään minuutin ajan. Ulkoisella lämpömittarilla tehtyjen mittausten tulokset voivat vaihdella SPA-näytön tuloksista johtuen mittalaitteiden eri sijainneista.

## Hälytykset

Ongelmat	Syyt	Ratkaisut
 E01 Veden virtausanturit toimivat painamatta suodatin- tai lämmityspainiketta.	1. Veden virtausantureiden liput eivät palanneet oikeaan asentoon. 2. Veden virtausanturit ovat rikki.	1. Kytke pumppu irti, iske pumpun sivua tiukasti (mutta ei rajusti), ja kytke pumppu takaisin. 2. Ota yhteyttä Bestwayn asiakaspalveluun lisäohjeiden saamiseksi.
 E02 Käynnistyksen jälkeen tai suodatuksen ja/tai lämmityksen aikana veden virtausanturit eivät havaitse virtausta.	1. Olet unohtanut poistaa 2 sulkutulppaa altaan sisältä. 2. Suodatinpatruunat ovat likaisia. 3. Aktivoi suodatin- tai lämmitysjärjestelmä ja aseta kätesi poistoputken eteen altaan sisällä varmistaaksesi, tunnetko veden virtaavan ulos. a. Jos vesi ei virtaa, vesipumppu on rikki. b. Vesi virtaa, mutta näytölle tulee hälytys E02, veden virtausanturit ovat rikki.	1. Irrota kaksi tulppaa ennen lämmitysjärjestelmän käynnistämistä. Katso käyttöoppaan kappale Asennus. 2. Poista suodatin- tai lämmityspainiketta. Jos hälytystä ei tule, puhdista tai vaihda suodatinpatruunat ja asenna suodatinsetti altaan sisäpuolelle. 3. Ota yhteyttä Bestwayn asiakaspalveluun lisäohjeiden saamiseksi.
 E03 Pumpun lämpömittari kertoo, että veden lämpötila on alle 4°C.	1. Veden lämpötila on alle 4 °C. 2. Jos veden lämpötila on yli 7 °C, pumpun lämpömittari on rikki.	1. Allasta ei ole suunniteltu toimimaan, kun veden lämpötila on alle 4°C. Irrota pumpun pistoke ja käynnistä pumppu uudelleen vasta, kun veden lämpötila on 6°C. 2. Ota yhteyttä Bestwayn asiakaspalveluun lisäohjeiden saamiseksi.
 E04 Pumpun lämpömittari kertoo, että veden lämpötila on yli 50°C.	1. Veden lämpötila on yli 50°C. 2. Jos veden lämpötila on alle 45°C, pumpun lämpömittari on rikki.	1. Allasta ei ole suunniteltu toimimaan, kun veden lämpötila on yli 40°C. Irrota pumpun pistoke ja käynnistä pumppu uudelleen vasta, kun veden lämpötila on 38°C tai alempi. <b>TÄRKEÄÄ: Ennen kuin käynnistät pumpun uudelleen, paina sen reset-painiketta.</b> 2. Ota yhteyttä Bestwayn asiakaspalveluun lisäohjeiden saamiseksi.
 E05 Pumpun lämpömittarin liittämissä on ongelmia.	1. Pumpun lämpömittarin liittimet eivät toimi oikein. 2. Pumpun lämpömittari on rikki.	Ota yhteyttä Bestwayn asiakaspalveluun lisäohjeiden saamiseksi.
 E08 Manuaalisesti nollatussa lämmönkatkaisussa on ongelma.	Manuaalisesti nollattu lämmönkatkaisu on lauennut.	1. Irrota pumppu ja paina pumpun nollauspainiketta. Kytke sitten pumppu takaisin. 2. Mikäli hälytys vielä jatkuu, tarkasta RESET-painikkeen ohjeet käyttöoppaasta. 3. Ota yhteyttä Bestwayn asiakaspalveluun lisäohjeiden saamiseksi.
 E09 104°C sulakevika.	Sulake on irrotettu.	Ota yhteyttä Bestwayn asiakaspalveluun lisäohjeiden saamiseksi.
 E10 Korkea suolapitoisuus -hälytys.	On lisätty liian paljon suolaa tai liian paljon vettä on haihtunut.	1. Seuraa toiminta-osion ohjeita suolan poistamiseksi. 2. Ota yhteyttä Bestwayn asiakaspalveluun lisäohjeiden saamiseksi.
 E11 Alhainen suolapitoisuus -hälytys.	Ei riittävästi suolaa puhdistukseen.	1. Seuraa toiminta-osion ohjeita suolan lisäämiseksi veteen. 2. Ota yhteyttä Bestwayn asiakaspalveluun lisäohjeiden saamiseksi.
 E12 Vesivuoto pumpun sisällä.	Järjestelmä on havainnut pumpun sisäisiä vesivuotoja.	Ota yhteyttä Bestwayn asiakaspalveluun lisäohjeiden saamiseksi.

# HUOLTO

**VAROITUS: VARMISTA, ETTÄ PUMPUN PISTOKE ON IRROTETTU SEINÄSTÄ ENNEN ALTAAN HUOLTOA.**

## Suodatinpatruunan huolto

**HUOMAA:** Varmista veden pysyminen puhtaana tarkistamalla ja puhdistamalla suodatinpatruunat joka päivä – alla olevien ohjeiden mukaisesti.

### Suodatinsarja



### Suodatinpatruuna

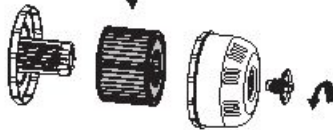

**HUOMAA:** Suosittelemme suodatinpatruunoiden vaihtoa viikoittain. Jos suodatinpatruunat ovat likaisia ja haalistuneita, ne olisi vaihdettava.

## Vedenlaadun ylläpito

Altaan veden pitämiseksi puhtaana veden kemiallinen tasapaino on tärkeää. Pelkkä suodatinpatruunan puhdistus ei riitä tähän tarkoitukseen.

Katso jompikumpi seuraavista suosituksista:



1. Käytä laitteen sisäistä kloorausjärjestelmää säännöllisesti. Suolainen vesi johdetaan kloorausjärjestelmän elektrolyysikennoon kloorin valmistamiseksi, joka liuotetaan välittömästi veteen. Kloori alkaa välittömästi tuhota bakteereja ja levää ja hapettaa muuta eloperäistä ainesta.

Suosittelimme, että ensimmäisellä käyttökerralla asetat käyttöajan 8 tuntiin makealla vedellä ja käytät testiustuskaa varmistaaksesi, että vapaa kloori on välillä 2–4 ppm. Lisää käyttöaika jos veden lämpötila on korkea tai jos allas on ilman suojusta, käytä kloorausjärjestelmää 24 tunnin välein, jos allas on käytössä; käyttöaika riippuu testituloksista ja siitä, kuinka usein käytät allasta.

**HUOMAA:** Testaa vapaa klooripitoisuus kahdesti päivässä, kun käytät kloorausjärjestelmää ensimmäistä kertaa. Kun klooripitoisuus vakautuu, testaa kerran viikossa varmistaaksesi, että vapaa kloori on välillä 2–4 ppm.

**HUOMAA:** Älä käytä allasta, jos vapaa klooripitoisuus on korkeampi kuin 4 ppm.

2. Käytä veden klooripitoisuuden ylläpitämiseksi allaskemikaaleja tai bromitabletteja (älä käytä rakeita) kemikaalikelukkeen kera.

### Kemikaalitablettien käyttö:

(Vilje triklorinoitu isosyanaanihappo 3–6 g)



### Kemikaalinedesteen käyttö:

(Katso ostamiesi kemikaalinedesteen käyttöohjeet)



Vesi on vaihdettava noin 3 päivän välein tai harvemmin, kun käytetään asianmukaista kemiallista ylläpitoa. Veden laatuun vaikuttavat käyttöihteys, allasta käyttävät henkilöt ja yleinen ylläpito.

**HUOMAA:** Suosittelemme käymään suihkussa ennen Lay-Z-Spa:n käyttöä. Kosmetiikkatuotteet, voiteet ja muut jäämät iholla voivat nopeasti alentaa veden laatua.

**HUOMAA:** Poista kemikaalikeluke uima-altaasta, kun allas on käytössä.

**TÄRKEÄÄ:** Testaa veden kemiallinen koostumus testisarjalla (ei sisälly toimitukseen), sen jälkeen kun kemikaaleja on lisätty veteen ja ennen kuin allasta käytetään. Suosittelemme seuraavia arvoja.

pH	Kokonaisemäksisyys	Vapaa Kloori
7.4-7.6	80-120 ppm	2-4 ppm

**HUOMAA:** Takuu ei kata kemiallisesta epätasapainosta aiheutuvia vahinkoja. Allaskemikaalit ovat periaatteessa myrkyllisiä ja niitä tulisi käsitellä varoen. Kemialliset kaasut ovat vakava terveysriski. Myös virheelliset etiketit ja kemiallisia aineita sisältävien säiliöiden virheellinen varastointi voivat olla vakavia terveysriskejä. Lisätietoja veden kemiallisen tasapainon ylläpitämisestä saat paikalliselta uima-allastuotteiden jälleenmyyjältä. Seuraa tarkasti kemikaalien valmistajan ohjeita. Takuu ei kata vahinkoja, jotka ovat aiheutuneet kemikaalien väärinkäytöstä ja altaan veden väärinlaisesta huollosta.

### Ilmaventtiilin säätö

Jos ilmaa vuotaa, tarkista ensin ilmaventtiili. Peitä ilmaventtiili käyttämällä saippuavettä tarkistaaksesi vuotaako ilmaa, ja jos näin on, käytä mukana toimitettua jakoavainta kiristääkseen ilmaventtiilin seuraavasti:

• Pidä ilmaventtiilin takaosaa altaan sisäpuolelta toisella kädellä ja käännä jakoavainta myötäpäivään.

### HUOMAA:

1. Älä kierrä liian kireästi kiinni.
2. Tarkista aina ilmaventtiili huolellisesti ennen käyttöä.
3. Älä säädä ilmaventtiilin liitintä, kun allas on käytössä.

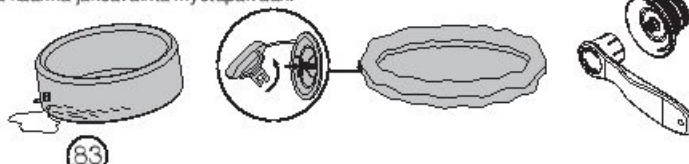

S-S-003587

### Suihkusuuttimen huolto

1. Käännä, kunnes kuulet "klik"-äänen, ja vedä suihkuuuttimen ulos puhdistamista varten.
2. Aseta ja käännä myötäpäivään sen laittamiseksi takaisin.

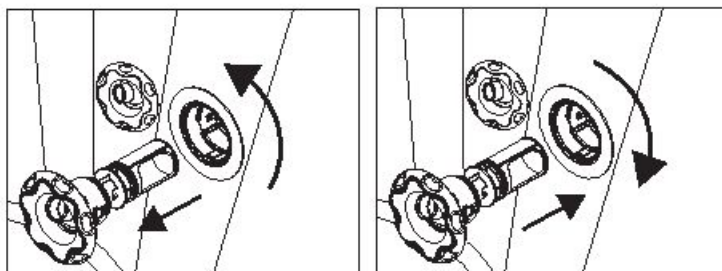

### Suolakloorausjärjestelmän huolto

1.

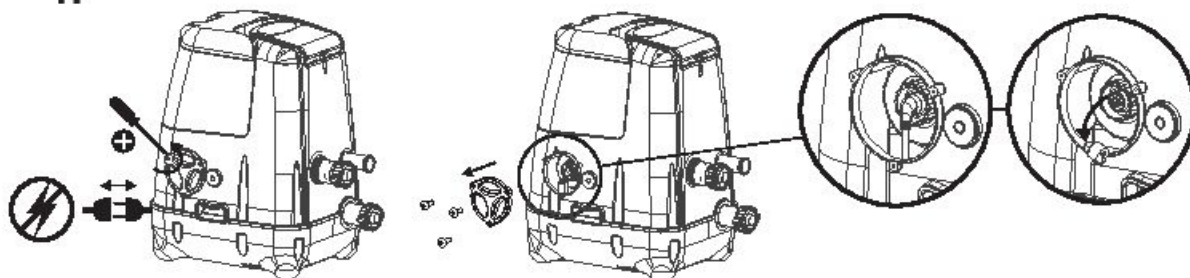

2.

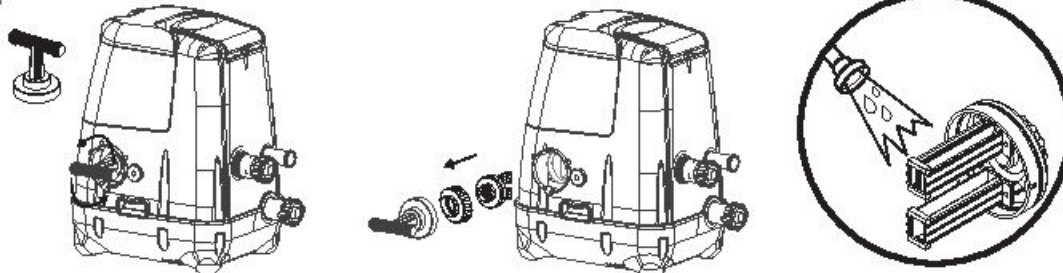

3.

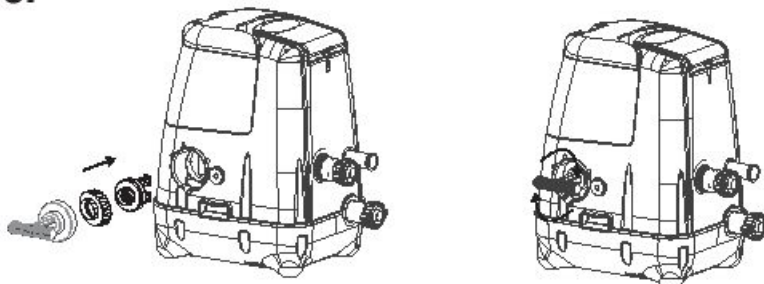

4.

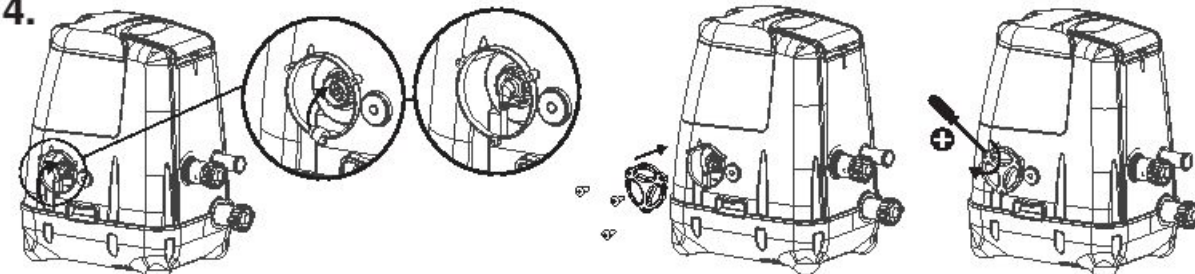

**HUOMAA:** Jos sakkaa on vielä jäljellä pesun jälkeen, aseta elektrolyysikenno astiaan, kaada viinietikkaa astiaan liottaaksesi titaanilevyä noin 4 tunnin ajan ja pese uudelleen. Toista käsittely tarvittaessa.

#### Altaan tyhjennys

**HUOMAA:** Kuvat ovat vain viitteeksi. Ne eivät välttämättä vastaa todellista tuotetta. Ne eivät ole mittakaavassa.

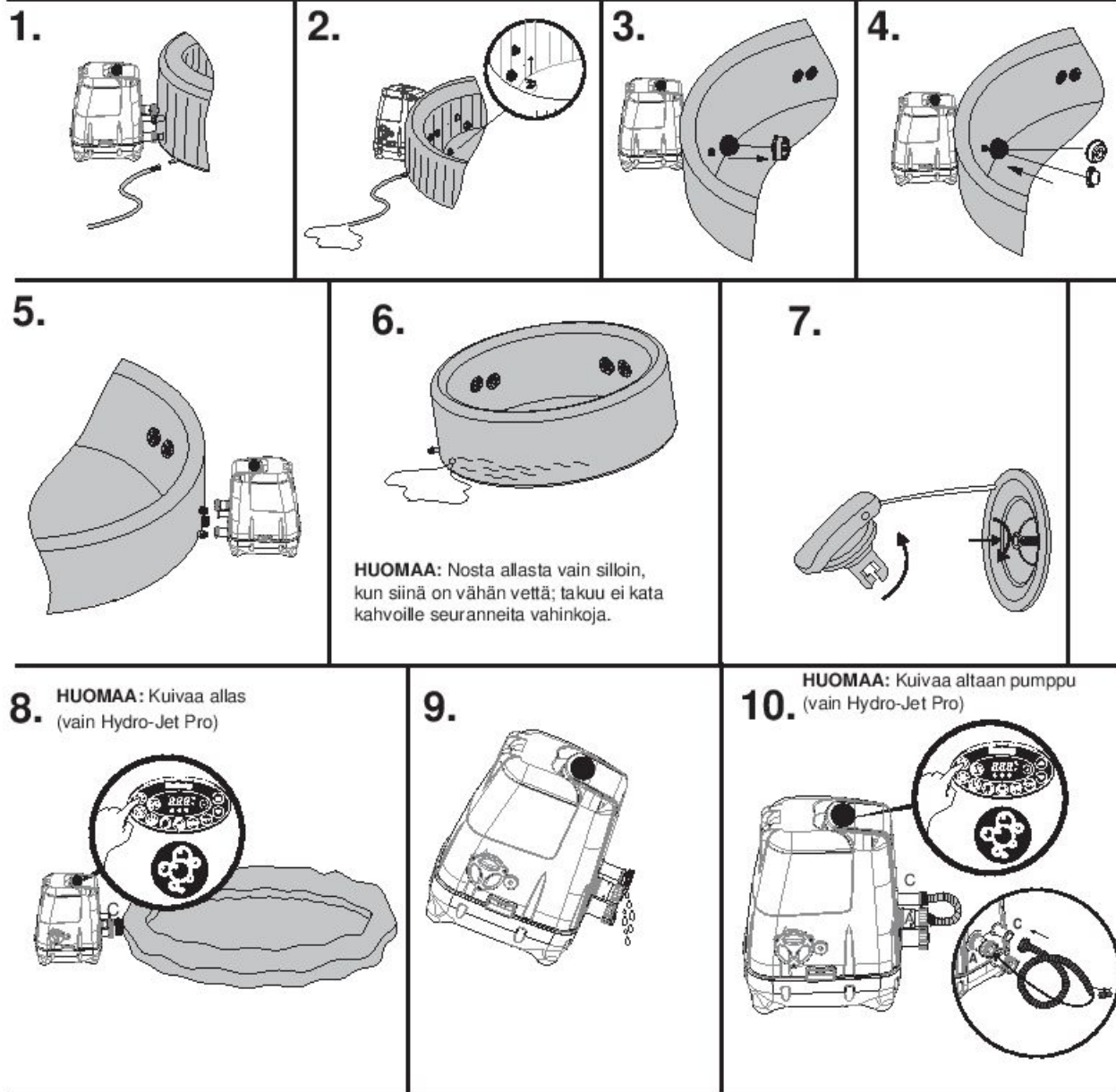

## Altaan puhdistaminen

Altaan seinämiin saattaa kertyä pesuaineiden jäämiä ja uimapuvuista liuenneita kiintoaineita ja kemikaaleja. Puhdista seinämät saippualla ja vedellä ja huuhtelee huolellisesti.

## HUOMAA: ÄLÄ KÄYTÄ kovia harjoja ja hankausaineita.

### Altaan korjaaminen

#### Altaan täytettävä suojus

Jos allas on repeytynyt tai siinä on reikä, käytä mukana toimitettua korjauspaikkaa.

1. Puhdista korjattava alue.
2. Ota paikka varovasti esiin.
3. Paina paikka korjattavaan kohtaan.
4. Odota 30 minuuttia ennen täyttämistä.

#### Altaan vuoraus

Jos allas on repeytynyt tai siinä on reikä, käytä mukana tulevaa PVC-korjauspaikkaa ja liimaa (ei sisälly toimitukseen) seuraavien ohjeiden mukaisesti:

1. Puhdista ja kuivaa korjattava alue.
2. Leikkaa mukana toimitettu PVC-paikka sopivan kokoiseksi.
3. Levitä liimaa (ei sisälly toimitukseen) leikkaamasi paikan toiselle puolelle. Varmista, että liima levittyy tasaisesti joka puolelle.
4. Odota 30 sekuntia, ja aseta sitten leikkaamasi paikka liimoineen rikkiinäkseen kohtaan.
5. Tasoita kaikki ilmakuplat, joita on voinut jäädä paikan alle, ja paina tiukasti kahden minuutin ajan.
6. Odota 30 minuuttia ennen täyttämistä.
7. Tuote on jälleen käyttövalmis. Toista näitä vaiheita, kunnes vuotoja ei enää ole.



S-S-003587

## Lay-Z-spa-altaan varastointi

Varmista ennen varastointia, että allas ja pumppu ovat täysin kuivat. Tämä pidentää altaan käyttöikää olennaisesti. Suosittelemme altaan, pumpun ja putkien kuivaamista pumpulla. Poista suodatinrajat ja hävitä käytetyt suodatinpatruunat. Kiinnitä pysäytinkorkit altaan syöttö- ja lähtöventtiileihin. Spa-allasta suositellaan säilytettäväksi alkuperäispakkauksessaan lämpimässä ja kuivassa paikassa.

**HUOMAA:** Muovi haurastuu ja saattaa murtua helpommin, jos se on altistunut pakkaselle. Jäätyminen voi vahingoittaa allasta vakavasti. Tuotteen takuu voi raueta, jos sitä on säilytetty väärin talvella.

### Hävittäminen



Yliväätävän roska-astian symbolin merkitys: Sähkölaitteita ei saa hävittää lajittelemattoman kotitalousjätteen mukana. Ne on vietävä tätä tarkoitusta varten oleviin erillisiin keräyspisteisiin. Saat lisätietoja käytettävissä olevista keräyspisteistä alueesi jätehuoltoneuvajalta tai kunnan Internet-sivuilta. Luontoon tai esimerkiksi suoraan kaatopaikoille jätetty sähkö- ja elektroniikkaromu voi aiheuttaa haittaa ihmisille ja terveydelle, sillä se sisältää tiettyjä haitallisia yhdisteitä, joita voi vuotaa pohjaveteen ja joutua ravintoketjuun. Kun ostat uusia sähkölaitteita vanhojen tilalle, laitteen myyjä on velvollinen ottamaan vastaan vanhan sähkölaitteesi ilmaiseksi.

**VIANMÄÄRITYS** Bestway pyrkii toimittamaan markkinoiden virheettömmimpiä spa-altaita. Voit kaikissa ongelmatapauksissa ottaa yhteyttä Bestwayhin tai valtuutettuun jälleenmyyjääsi. Seuraavassa on ohjeita tavallisimpien ongelmien ratkaisemiseksi.

Ongelmat	Mahdolliset syyt	Ratkaisut
Pumppu ei toimi	<ul style="list-style-type: none"> <li>- Sähkökatkos</li> <li>- Testipainiketta on painettu</li> <li>- Sähköpiireissä vikaa</li> </ul>	<ul style="list-style-type: none"> <li>- Tarkista virtalähde</li> <li>- Irrota pumpun pistoke ja kytke se uudelleen</li> <li>- Ota yhteyttä Bestwayn asiakaspalveluun lisäohjeiden saamiseksi</li> </ul>
Pumppu ei lämmitä kunnolla.	<ul style="list-style-type: none"> <li>- Lämpötila on asetettu liian alhaiseksi</li> <li>- Suodatinpatruuna on likainen</li> <li>- Veden taso on virheellinen</li> <li>- Lämmönkatkaisu laukesi</li> <li>- Lämmityselementin toimintahäiriö</li> </ul>	<ul style="list-style-type: none"> <li>- Aseta lämmitysjärjestelmä korkeampaan lämpötilaan (katso kappale Pumpun toiminta)</li> <li>- Puhdista/vaihda suodatinpatruuna (katso lukua Suodatinpatruunan puhdistus tai vaihtaminen)</li> <li>- Lisää vettä merkitylle tasolle asti</li> <li>- Paina pumpun Reset-painiketta, (katso kappale Pumpun käyttö)</li> <li>- Ota yhteyttä Bestwayn asiakaspalveluun lisäohjeiden saamiseksi</li> </ul>
Lay-Z-hierontajärjestelmä ei toimi	<ul style="list-style-type: none"> <li>- Ilmapumppu ylikuumenee</li> <li>- Lay-Z-Spa Massage pysähtyy automaattisesti</li> <li>- Ilmapumppu on rikki</li> </ul>	<ul style="list-style-type: none"> <li>- Irrota pumpun pistoke ja odota kaksi tuntia, kunnes pumppu on jäähtynyt. Kytke pistoke, ja paina Lay-Z-Massage System -painiketta</li> <li>- Käynnistä uudelleen painamalla Lay-Z-hierontajärjestelmä -painiketta.</li> <li>- Ota yhteyttä Bestwayn asiakaspalveluun lisäohjeiden saamiseksi</li> </ul>
Pumpun sovittimet eivät ole samalla tasolla altaan sovittimien kanssa	<ul style="list-style-type: none"> <li>- Yksi PVC:n ominaisuuksista on se, että se muuttaa muotoaan, mikä on normaalia.</li> </ul>	<ul style="list-style-type: none"> <li>- Voit nostaa pumppua puulla tai muuntyyppisellä eristemateriaalilla tuodaksesi pumpun sovittimet altaan sovittinten kanssa samalle tasolle</li> </ul>
Altaan vuoto	<ul style="list-style-type: none"> <li>- Allas on revennyt tai siihen on tullut reikä</li> </ul>	<ul style="list-style-type: none"> <li>- Käytä mukana tullutta korjauspaikkaa</li> </ul>
Vesi ei ole puhdasta	<ul style="list-style-type: none"> <li>- Riittämätön suodatusaika</li> <li>- Suodatinpatruuna on likainen</li> <li>- Vedenlaadun ylläpitotoimenpiteet ovat riittämättömät</li> <li>- Puhdistusjärjestelmä ei toimi</li> <li>- Titaanilevy on liian peitossa</li> <li>- Puhdistusaika on ollut riittämätön</li> </ul>	<ul style="list-style-type: none"> <li>- Pidennä suodatusaikaa</li> <li>- Puhdista/vaihda suodatinpatruuna (katso lukua Suodatinpatruunan puhdistus tai vaihtaminen)</li> <li>- Katso kemikaalivalmistajan ohjeita</li> <li>- Tarkista virtalähde tai ota yhteyttä Bestwayn asiakaspalveluun lisäohjeiden saamiseksi</li> <li>- Puhdista titaanilevy (katso kappale Suolakloorausjärjestelmän huolto)</li> </ul>
PRCD-testi epäonnistui	<ul style="list-style-type: none"> <li>- Altaassa on jotakin vikaa</li> </ul>	<ul style="list-style-type: none"> <li>- Ota yhteys Bestwayn asiakaspalveluun ja palauta allas.</li> </ul>

## Rajoitettu BESTWAY® valmistajan takuu

Ostamasi tuotteen mukana tulee rajoitettu takuu. Bestway® antaa tuotteille laatu- ja vaihtotakuun. Jos tuotteessa on valmistusvirhe, joka johtaa vuotoihin, vaihdamme sen uuteen.

Tee takuuvaade täyttämällä tämä lomake ja toimittamalla ostokuitin kopio paikalliseen Bestwayn asiakaspalveluun. Ota yhteyttä paikalliseen Bestwayn asiakaspalveluun, ennen kuin lähetät mitään asiakirjoja. Saat asiakaspalvelusta täydelliset ohjeet vaadettasi varten. Bestway® ei korvaa tuotteita, joiden katsotaan vahingoittuneen laiminlyönnin seurauksena tai joita on käytetty omistajan käsikirjan ohjeiden vastaisesti.

Bestwayn takuu kattaa valmistusvirheet, jotka havaitaan kun tuotetta puretaan pakkauksestaan, tai jotka huomataan omistajan käsikirjan mukaisen käytön aikana. Tämä takuu kattaa vain tuotteet joita ei ole muokattu ulkopuolisten toimesta. Tuote pitää varastoida ja sitä pitää käsitellä teknisten suositusten mukaisesti.

Takuu ei kata vaurioita, jotka ovat aiheutuneet virheellisestä käytöstä, väärinkäytöstä tai laiminlyönnistä mukaan lukien rajoittumatta seuraavat: törmäys, tulipalo, virheellisen jännitteen käyttö, liiallinen lämpöaltistus, virheellinen asennus, virheellinen johdotus tai testaus, virheellinen säilytys. Tuotteiden vaihdot ja korjaukset eivät pidennä takuuakaa. Takuun alkamispäiväksi tulkitaan ainoastaan alkuperäisessä kuitissa/ostolaskussa oleva päivämäärä.

Valitse ostamasi SPA



Palm Springs

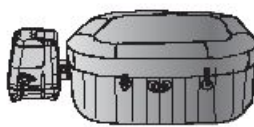

Hawaii

VASTAANOTTAJA: Bestway® Service Department

Ostokuitin päiväys: \_\_\_\_\_

PÄIVÄMÄÄRÄ \_\_\_\_\_

Asiakaskoodin numero \_\_\_\_\_

FAKSI/SPOSTI/PUH: Katso oman maasi tiedot takakannesta tai sivustoltamme löytyvien tietojen mukaisesti: <http://www.bestway-service.com>

Anna täydelliset osoitetietosi. **Huomaa:** Epätäydelliset osoitetiedot viivästyttävät lähetyksiä.

Bestway varaa oikeuden veloittaa toimittamattomien pakettien uudelleentoimituksesta, jos vika on vastaanottajan.

### VAADITUT TIEDOT - KIRJOITA TOIMITUSOSOITE

Nimi: \_\_\_\_\_ Osoite: \_\_\_\_\_

Postinumero: \_\_\_\_\_ Jälleenmyyjä: \_\_\_\_\_

Maa: \_\_\_\_\_ Kaupunki: \_\_\_\_\_

Matkapuhelin: \_\_\_\_\_ Puhelin: \_\_\_\_\_

Faksi: \_\_\_\_\_ Sähköposti: \_\_\_\_\_

SPA-PUMPUN eränumero: \_\_\_\_\_ SPA-altaan eränumero: \_\_\_\_\_

SPA-PUMPUN yksikkökoodi: \_\_\_\_\_

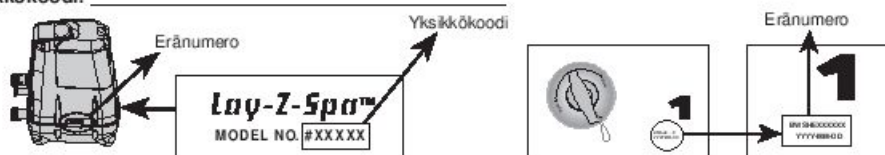

Kaikki kuvat ovat vain havainnollistamistarkoituksessa. Eivät ole mittakaavassa.

### Ongelman kuvaus

- Allas vuotaa  Veden suodatinjärjestelmä ei toimi  Lämmitysyksikkö ei toimi
- Ohjauspaneeli näyttää virhettä, jota ei voi korjata  Lay-Z-hierontajärjestelmä ei toimi
- Pumppu vuotaa  Sovitin vuotaa  Puuttuva osa – Käytä puuttuvan osan koodia, joka löytyy käyttöohjeesta.
- Muu, mikä \_\_\_\_\_

**TÄRKEÄÄ: VAIN VAURIOITUNUT OSA KORVATAAN, EI KOKO TUOTETTA.**

Bestway varaa oikeuden pyytää valokuvatodisteita viallisista osista tai pyytää tuotteen lähettämistä lisätestejä varten.

Voidaksemme auttaa sinua parhaalla mahdollisella tavalla edellytämme, että täytät kaikki tiedot.

INTERNET-SIVUSTOSTA [WWW.BESTWAY-SERVICE.COM](http://WWW.BESTWAY-SERVICE.COM) LÖYTYY USEIN KYSYTYJÄ KYSYMYKSIÄ JA NIIDEN VASTUKSIA, KÄYTTÖOPPAITA, VIDEOITA JA Tietoja VARAOSISTA.

VIDEOITA ON MYÖS NÄHTÄVISSÄ BESTWAY-KANAVALLAMME YOUTUBESSA: <http://youtube.com/user/BestwayService>.

**Bestway**

# INHOUD

1. VEILIGHEIDSVOORSCHRIFTEN .....	P88
2. SPECIFICATIES .....	P92
3. MONTAG.....	P94
4. WERKING.....	P97
5. ONDERHOUD .....	P100
6. PROBLEEMOPLOSSING .....	P103
7. GARANTIE .....	P104



## VEILIGHEIDSVOORSCHRIFTEN WAARSCHUWING

Bij het installeren en gebruik van deze elektrische apparatuur moeten altijd basis veiligheidsmaatregelen gevolgd worden, ondermeer de volgende:  
**BELANGRIJKE VEILIGHEIDSinSTRUCTIES - LEES EN VOLG ALLE INSTRUCTIES.**

### WAARSCHUWING:

- De spa moet gevoed worden door een scheidingstransformator of via een aardlekschakelaar (RCD) met een aardlekstroom van maximaal 30mA.
- De pomp moet voor elk gebruik getest worden. Om te testen, volg de instructies in het deel "Pomptest" van deze handleiding.
- Als de stroomkabel beschadigd is, moet deze door de fabrikant, zijn serviceverstreker of gelijkaardig gekwalificeerde personen worden vervangen om gevaar te vermijden.
- Om het risico op een elektrische schok te reduceren, gebruik geen verlengsnoer om het toestel aan te sluiten en zorg voor een goed bereikbaar stopcontact.
- Geen onderdeel van het toestel mag zich tijdens het gebruik boven het bad bevinden.
- Delen met onderdelen onder stroom, uitgezonderd delen geleverd met een veilige extra lage spanning van niet meer dan 12V, moeten ontoegankelijk zijn voor een persoon in het spa zwembad. Delen met elektrische componenten, uitgenomen afstandsbedieningen, moeten zich bevinden of zodanig bevestigd zijn dat ze niet in het spa zwembad kunnen vallen.
- De plug van de pomp moet meer dan 3,5m verwijderd zijn van de spa.
- Het is nodig om toegang te kunnen hebben tot de plug na de installatie van de spa.
- **OM ELEKTRISCHE SCHOK TE VERMIJDEN, GEBRUIK DE SPA NIET WANNEER HET REGENT.**
- Draag nooit contactlenzen wanneer u in uw spa bent.
- Gebruik de spa niet tijdens chemisch onderhoud.
- De stroombron op de wand van het gebouw moet zich op een afstand van meer dan 4 m van het zwembad bevinden en op een hoogte van minstens 1,2 m.
- Er mogen geen verlengsnoeren gebruikt worden.
- Het apparaat niet aansluiten of loskoppelen met natte handen
- Het apparaat altijd van het stopcontact loskoppelen:
  - op regenachtige dagen
  - vóór reiniging of ander onderhoud
  - indien onbeheerd gelaten op vakantie
- Reiniging en gebruikersonderhoud moeten worden uitgevoerd door een volwassene ouder dan 18 jaar en die bekend is met het risico op elektrische schok;
- Wanneer het apparaat gedurende lange tijd niet gebruikt zal worden, zoals in de winter, moet de spa of zwembadset gedemonteerd en binnenshuis opgeborgen worden.
- **Let op:** Lees de instructies vóór het gebruik van het toestel en vóór de installatie of het telkens opnieuw monteren.
- Bewaar de instructies op een veilige plek Als de instructie ontbreekt, neem contact op met de fabrikant of download een kopie van [www.bestway-service.com](http://www.bestway-service.com).
- **Waarschuwing: Veiligheidshalve is een PRCD ingebouwd in het product. Als een stroomlek van meer dan 10mA gedetecteerd wordt, wordt de stroomtoevoer**



**afgesneden. In zulk geval, haal de stekker uit het stopcontact en stop onmiddellijk met het gebruik van het product. Reset het product niet zelf. U moet de plaatselijke serviceverstreker contacteren om het product te controleren en te repareren.**

- **WAARSCHUWING-** Dit apparaat is niet bedoeld voor gebruik door personen (inbegrepen kinderen) met beperkte fysieke, sensorische of geestelijke capaciteiten of een gebrek aan ervaring en kennis tenzij ze toezicht of instructie krijgen betreffende het gebruik van het apparaat door een persoon die verantwoordelijk is voor hun veiligheid. Kinderen moeten in de gaten gehouden worden, zodat ze niet met het apparaat kunnen spelen. (Voor andere markten dan EU)
- Dit apparaat kan gebruikt worden door kinderen van 8 jaar en ouder en door personen met beperkte fysieke, sensorische of geestelijke capaciteiten of een gebrek aan ervaring en kennis als ze toezicht of instructie krijgen betreffende het gebruik van het apparaat op een veilige manier en de betrokken gevaren begrijpen. Kinderen mogen niet met het apparaat spelen. Kinderen kunnen het apparaat niet reinigen en onderhouden zonder toezicht. (Voor EU-markt)
- Water trekt kinderen aan, bevestig altijd een afdekking boven de spa na elk gebruik.
- De kabel niet in de grond leggen. Plaats de kabel zodanig dat die zo min mogelijk hinder kan geven voor grasmaaiers, heggescharen en andere apparatuur.
- Risico op accidentele verdrinking. Men moet de ongeoorloofde toegang door kinderen voorkomen. Om ongevallen te vermijden, zorg ervoor dat kinderen de spa niet kunnen gebruiken tenzij ze te allen tijden onder toezicht van een volwassene zijn.
- **RISICO OP LETSEL.** Gebruik de spa nooit als de invoer/uitvoerleidingen kapot zijn of ontbreken. Probeer nooit om de invoer/uitvoerleidingen te vervangen. Raadpleeg altijd uw plaatselijke dienst Naverkoop.
- **RISICO OP ELEKTRISCHE SCHOK.** Installeer op minstens 2 m van alle metalen oppervlakken.
- **RISICO OP ELEKTRISCHE SCHOK.** Bedien nooit een elektrisch apparaat wanneer u in uw spa bent of wanneer uw lichaam nat is. Plaats nooit een elektrisch apparaat zoals lamp, telefoon, radio of televisie binnen een afstand van 2 meter van de spa.
- Tijdens de zwangerschap kan het liggen weken in warm water schade aan de foetus veroorzaken. Beperk het gebruik tot 10 minuten per keer.
- **OM RISICO OP LETSEL TE REDUCEREN:**
  - A. Het water in een spa mag nooit meer dan 40°C (104°F) zijn. Een watertemperatuur tussen 38°C (100°F) en 40°C (104°F) wordt als veilig beschouwd voor een gezonde volwassene. Lagere watertemperaturen worden aanbevolen voor jonge kinderen en wanneer de spa langer dan 10 minuten wordt gebruikt.
  - B. Gezien buitensporige watertemperaturen veel kans met zich brengen op schade aan de foetus tijdens de eerste maanden van een zwangerschap, moeten zwangere of mogelijk zwangere vrouwen de watertemperatuur in de spa beperken tot 38°C (100°F).
  - C. Vooraleer een spa te betreden, zou de gebruiker de watertemperatuur moeten meten met een nauwkeurige thermometer gezien de tolerantie van het apparaat dat de temperatuur regelt, varieert.
  - D. Het gebruik van alcohol, drugs of medicatie voor of tijdens het gebruik van een spa kan leiden tot bewusteloosheid met de mogelijkheid van verdrinking.
  - E. Zwaarlijvige personen en personen met een voorgeschiedenis van hartziekte, lage of hoge bloeddruk, problemen van het hart- of vaatstelsel of diabetes moeten een arts raadplegen vooraleer ze een spa gebruiken.
  - F. Personen die medicatie gebruiken moeten een arts raadplegen vooraleer ze een spa gebruiken gezien sommige medicatie duizeligheid kan veroorzaken terwijl andere medicatie een invloed kan hebben op de hartslag, bloeddruk en circulatie.
- **OM RISICO OP LETSEL TE REDUCEREN:** Giet nooit water met een temperatuur van meer dan 40°C (104°F) rechtstreeks in het spa zwembad.
- Het gebruik van alcohol, drugs of medicatie kan het risico op fatale oververhitting sterk vergroten. Oververhitting treedt op wanneer de interne temperatuur van het lichaam een niveau bereikt dat verschillende graden boven de normale lichaamstemperatuur van 37°C (98,6°F) ligt. De symptomen van oververhitting zijn ondermeer een stijging van de interne temperatuur van het lichaam, duizeligheid, lethargie, duizeligheid en flauwvallen. De effecten van oververhitting omvatten het onvermogen om hitte waar te nemen, het onvermogen om de noodzaak te herkennen om uit de spa of jacuzzi te stappen, de onwetendheid van een dreigend gevaar, beschadiging aan de foetus bij zwangere vrouwen, het fysiek onvermogen om uit de spa of jacuzzi te stappen en bewusteloosheid die resulteert in het gevaar op verdrinking.
- Elektrische installaties moeten de nationale bedradingsregelgevingen volgen, raadpleeg een gekwalificeerde elektricien als u vragen hebt.

## RAADPLEEG UW ARTS VOOR AANBEVELINGEN. LET OP:

- De spa moet niet geïnstalleerd worden of blijven in een temperatuur die lager is dan 4°C (40°F).
- Gebruik de spa niet alleen.
- Mensen met besmettelijke ziekten mogen de spa niet gebruiken.
- Gebruik de spa niet onmiddellijk na zware inspanningen.
- Ga altijd traag en voorzichtig in en uit de spa. Natte oppervlakken zijn glad.
- Om schade aan de pomp te vermijden, mag de spa nooit gebruikt worden tenzij deze gevuld is met water.
- Ga onmiddellijk uit de spa als de gebruiker zich onaangenaam of slaperig voelt.
- Voeg nooit water toe aan chemicaliën. Voeg altijd chemicaliën toe aan water om sterke dampen of hevige reacties te vermijden die kunnen resulteren in gevaarlijke chemische verstuingen.
- Raadpleeg het deel "ONDERHOUD" voor informatie betreffende reiniging, onderhoud en verwijderen van water.
- Voor informatie betreffende de installatie, raadpleeg de onderstaande paragraaf van de handleiding.

### OPMERKING:

- Onderzoek de apparatuur vóór gebruik. Breng Bestway via het Klantenservice-adres vermeld in deze handleiding op de hoogte als er onderdelen beschadigd zijn of ontbreken bij aankoop. Controleer dat de apparatuuronderdelen de modellen vertegenwoordigen die u wenste te kopen.
- Dit product is niet bedoeld voor commercieel gebruik.

### WAARSCHUWING VOOR ELEKTRISCHE LUCHTPOMP:

1. Haal de stekker van het product uit het stopcontact vóór het servicen.
2. Als de stroomkabel beschadigd is, moet deze door de fabrikant, zijn serviceverstreker of gelijkaardig gekwalificeerde personen worden vervangen om gevaar te vermijden.
3. De opblaas/uitblaaspoorten moeten tijdens gebruik vrij zijn van vuil.
4. Het product moet op een droge plaats opgeborgen worden.
5. De motor mag niet langer dan 20 minuten draaien.

**LET OP: OM HET RISICO OP ELEKTRISCHE SCHOK TE VERMIJDEN, NIET BLOOTSTELLEN AAN WATER OF REGEN.  
ENKEL VOOR HUISHOUDELIJK GEBRUIK.**

## BELANGRIJK!

Om 40°C (104°F) te bereiken, is de verwarmingsduur gebaseerd op de startwatertemperatuur en omgevingstemperatuur. De onderstaande gegevens dienen enkel ter referentie. Om de huidige watertemperatuur weer te geven, laat het filtersysteem gedurende minstens een minuut werken.

Omgevingstemperatuur	Watertemperatuur	Ingestelde temperatuur	Verwarmingsduur
10°C(50°F)	10°C(50°F)	40°C(104°F)	18.5u
15°C(59°F)	15°C(59°F)	40°C(104°F)	15u
20°C(68°F)	20°C(68°F)	40°C(104°F)	11.5u
25°C(77°F)	25°C(77°F)	40°C(104°F)	8.5u
30°C(86°F)	30°C(86°F)	40°C(104°F)	5.5u

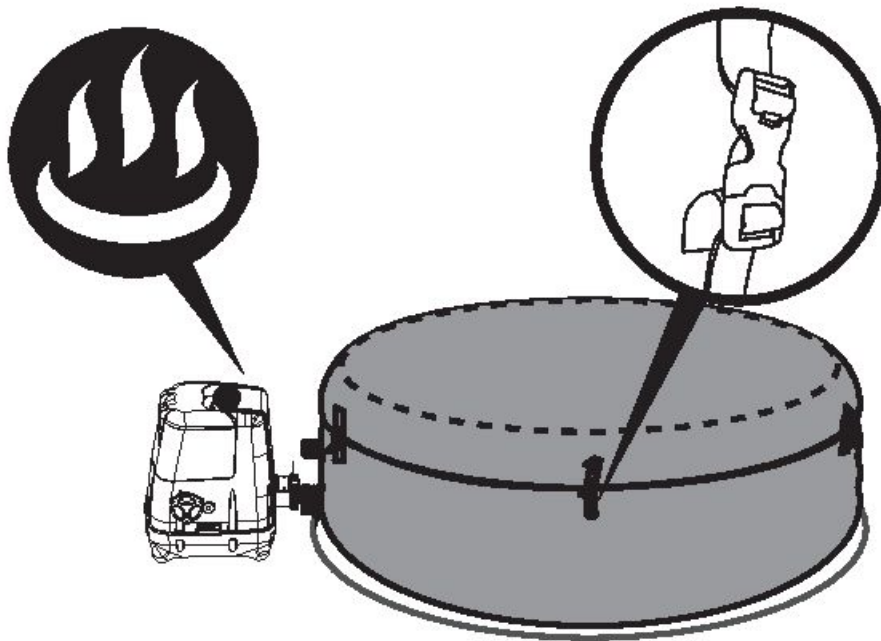

Vergeet de SPA niet af te dekken met de SPA-afdekking wanneer de verwarmingsfunctie geactiveerd is. Als de SPA niet afgedekt wordt, zal de verwarmingstijd stijgen.

Gebruik de SPA niet wanneer de omgevingstemperatuur lager is dan 4°C (39°F).

## BEWAAR DEZE INSTRUCTIES

## SPECIFICATIES VOOR LAY-Z-SPA™ HAWAII HYDROJET PRO (#54138)

Capaciteit:	4-6 Volwassenen	Masserende Turbo Blower:	800W	Sproeipomp:	1200W
Watercapaciteit:	795 L (210 gal.)	Verwarmingselement:	2.000W bij 20°C	Werkelijke waterstroom:	1.325 L/u (350 gal/u)
Opgeblazen grootte:	1.80m x 1.80m x 71cm (71" x 71" x 28")	Pomp:	50W Circulatiefilterpomp	Vermogen:	220-240V AC, 2.060W bij 20°C
Gevuld gewicht:	953 kg (2,101 Lb)	Temperatuurcapaciteiten:	40°C (104°F)	Werkdruk:	1,2PSI (0,08bar)
Verhoogde hartslag:	Ongeveer 1.5-2°C/h (3-4°F/h)	Sproeistukken:	8 stuks	Zoutwatersysteem:	20W

**OPMERKING:** De bovenstaande hartslag is m.b.t. een labotest met een omgevingstemperatuur van 25°C (77°F) en hoger.

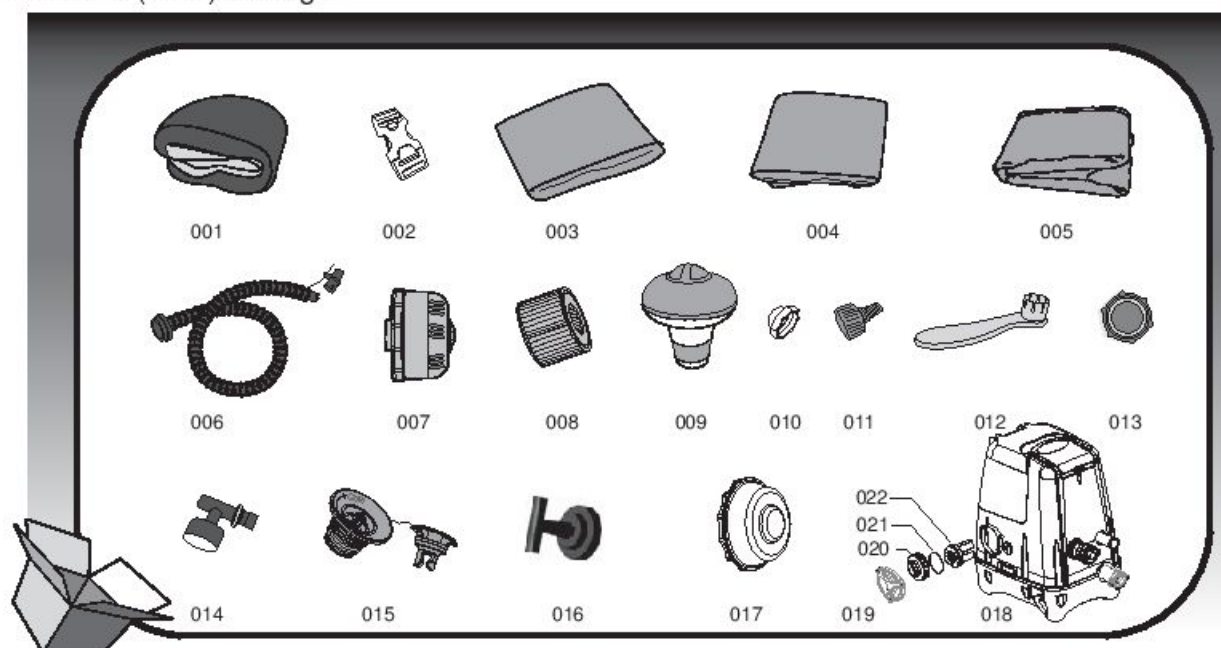

Onderdeelnr.	Onderdeelcode	Beschrijving	HOEV
001	54138TASS16	Zwembadbekleding	1
002	F6414ASS16	Gesp	8
003	P5511GASS	Leatheroid-afdekking	1
004	54138GASS16	Opblaasbare afdekking	1
005	58371(H)S16	Vloermat	1
006	P6930	Opblaas slang	1
007	P6653	Filterset	1
008	58323(VI)	Filtercassette	1
009	58210SA10	Chemische floater	1
010	P6575	Stop (Voor filteruitgang)	1
011	P6H565	Slangadapter	1
012	F6H189	Sleutel (voor luchtklep)	1
013	P6611	Afdekking adapter A	1
014	P61199	Manometer	1
015	P6H971	Opblaasklep	1
016	P61385	Sleutel (voor het zoutchlorinatorstelsel)	1
017	P61290	Stop (voor ingang waterstraal)	1
018	P4H125ASS16	SPA Pomp	1
019	P61334	Dop	1
020	P61386	Elektrolytische cel moer	1
021	P61388	Elektrolytische cel O-RING	1
022	P61387	Elektrolytische cel	1

## SPECIFICATIES VOOR LAY-Z-SPA™ PALM SPRINGS HYDROJET (#54144)

Capaciteit:	4-6 Volwassenen	Sproeipomp:	1200W
Watercapaciteit:	795 L (210 gal.)	Verwarmingselement:	2.000W bij 20°C
Opgeblazen grootte:	1.96m x 71cm (77" x 28")	Pomp:	50 W Circulatiefilterpomp
Gevuld gewicht:	1,065 kg (2,348 Lb)	Temperatuurcapaciteiten:	40°C (104°F)
Verhoogde hartslag:	Ongeveer 1.5-2°C/h (3-4°F/h)	Sproeistukken:	8 stuks
		Zoutwatersysteem: AC Luchtpomp	20W 110W

**OPMERKING:** Het hogervermelde verwarmingsvermogen is gebaseerd op een labotest uitgevoerd met een omgevingstemperatuur van 25°C (77°F) en hoger.

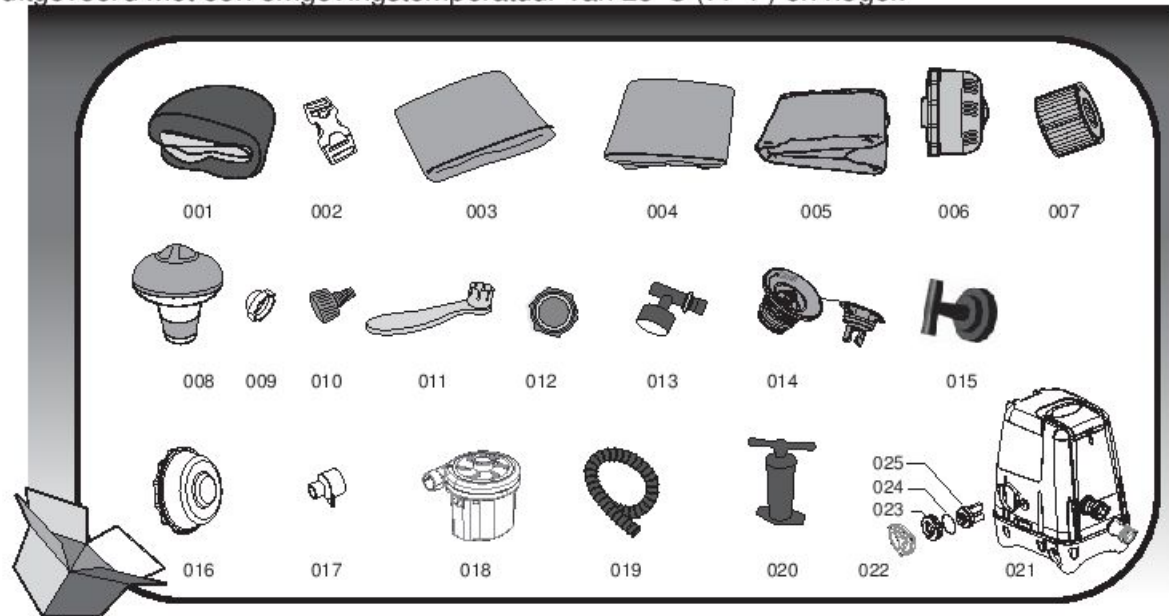

Onderdeelnr.	Onderdeelcode	Beschrijving	HOEV
001	54144TASS16	Zwembadbekleding	1
002	F6414	Gesp	6
003	P5532GASS16	Leatheroid-afdekking	1
004	54144GASS16	Opblaasbare afdekking	1
005	58321(H)S16	Vloermat	1
006	P6653	Filterset	1
007	58323(VI)	Filtercassette	1
008	58210SA10	Chemische floater	1
009	P6575	Stoppen	1
010	P6H565	Slangadapter	1
011	F6H189	Sleutel (voor luchtklep)	1
012	P6611	Afdekking adapter A	1
013	P61199	Manometer	1
014	P6H971	Opblaasklep	1
015	P61385	Sleutel (voor het zoutchlorinatorstysteem)	1
016	P61290	Stop (voor ingang waterstraal)	1
017	P61330	AC Luchtpomp Slangadapter	1
018	P61329	AC Luchtpomp	1
019	P61327	Opblaasslang	1
020	P61326	Handpomp	1
021	P4H125ASS16	SPA Pomp	1
022	P61334	Dop	1
023	P61386	Elektrolytische cel moer	1
024	P61388	Elektrolytische cel O-RING	1
025	P61387	Elektrolytische cel	1

# Pomptest

## PRCD-test

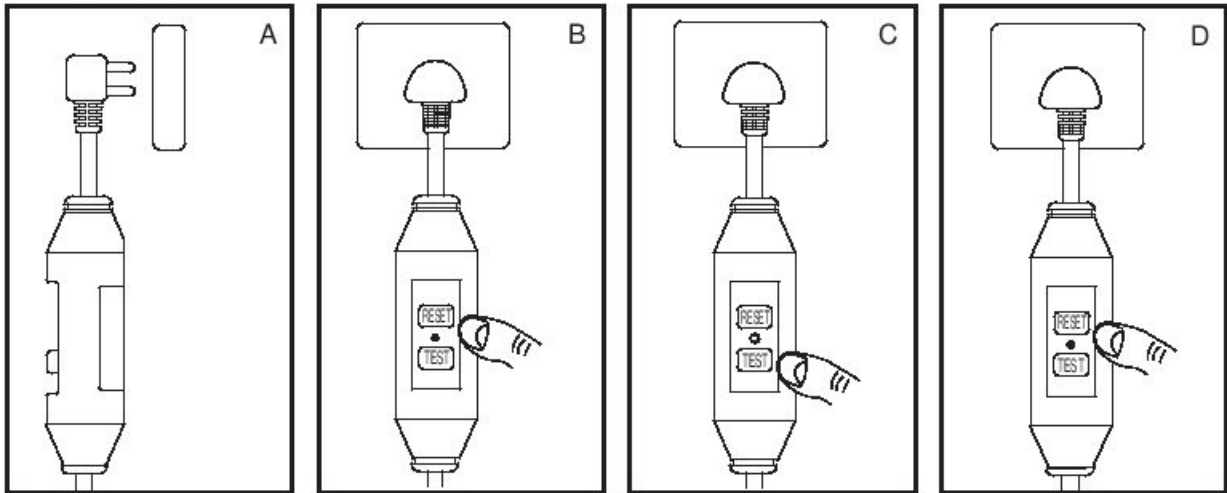

**OPMERKING:** Tekeningen enkel voor illustratiedoeleinden. Mogelijk geen weerspiegeling van het werkelijke product. Niet op schaal.

1. Steek de stekker in.
2. Druk op de knop "RESET", het indicatielampje wordt groen.
3. Druk op de knop "TEST", het indicatielampje gaat uit.
4. Druk op de knop "RESET", het indicatielampje wordt groen.
5. Druk gedurende 2 seconden op de ON/OFF-knop, uw pomp is klaar voor gebruik.



**WAARSCHUWING:** De PRCD-plug moet vóór elk gebruik getest worden om het risico op elektrische schok te vermijden.

**WAARSCHUWING:** Voor u de stekker in het stopcontact steekt, zorg ervoor dat het vermogen van het stopcontact geschikt is voor de pomp.

**WAARSCHUWING:** Gebruik de pomp niet als deze test faalt en neem contact op met onze dienst Naverkoop.

## MONTAGE

**WAARSCHUWING:** De gekozen plaats moet de verwachte last kunnen dragen.

**WAARSCHUWING:** Er moet een geschikt afvoersysteem zijn voor het overlopende water voor zowel binnen- als buitenmontage.

**OPMERKING:** Alleen de Hydro-Jet Pro SPA heeft de Lay-Z-Massage System-knop. Bij het opblazen zult u merken dat lucht wordt verdreven uit het gebied waar de luchtslang aangesloten is op de pomp, dit is normaal en voorkomt schade omwille van te hard opblazen.

**OPMERKING:** Geen luchtcompressor gebruiken om het zwembad op te blazen.

**OPMERKING:** De opblaastijd dient enkel ter referentie.

**OPMERKING:** De manometer dient enkel voor opblaasdoeleinden en de waarde op de manometer dient enkel ter referentie. Het mag niet worden gebruikt als een precisietoestel.

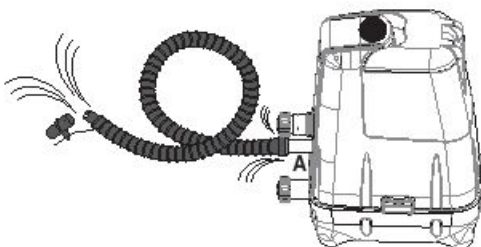

94



S-S-003587

# MONTAGE VOOR HAWAII HYDROJET PRO (#54138)

1.

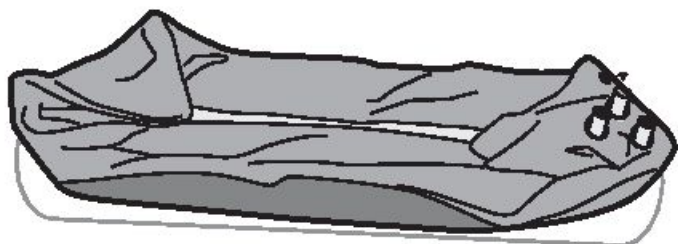

2.

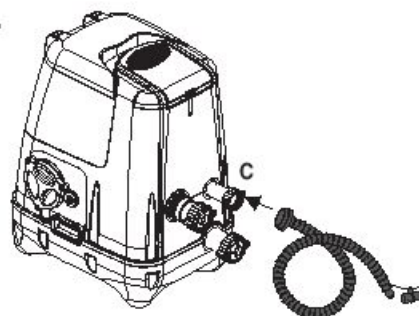

3.

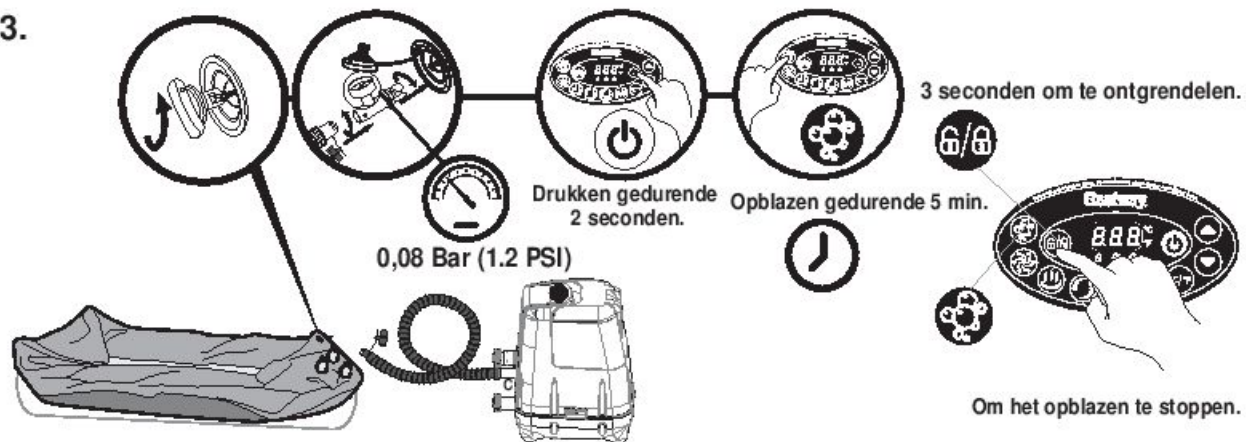

4.

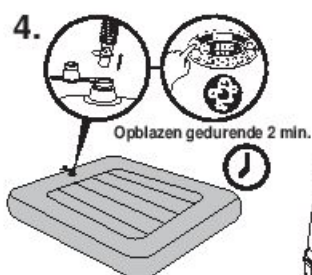

5.

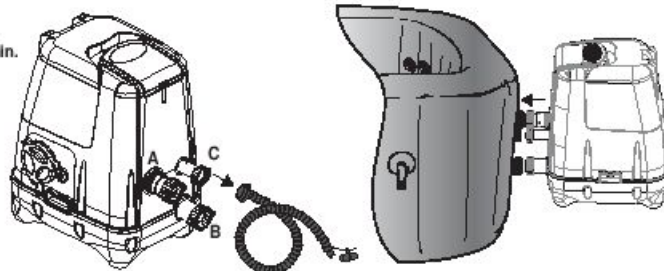

6.

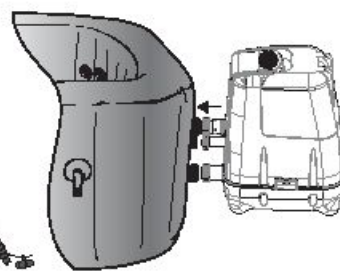

7.

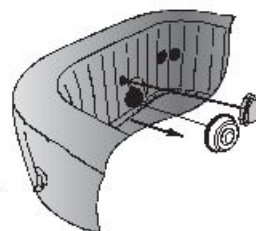

8.

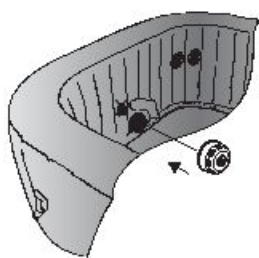

9.

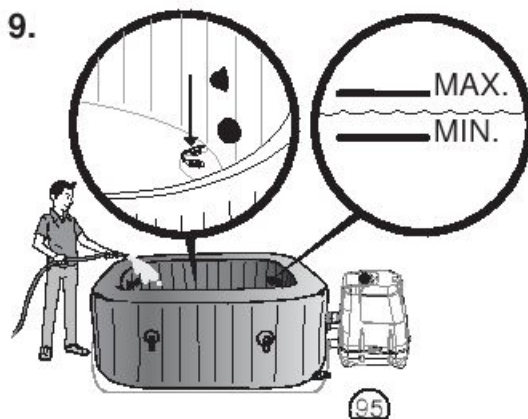

10.

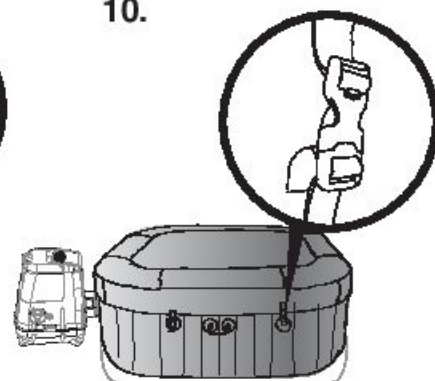

S-S-003587

# MONTAGE VOOR PALM SPRINGS HYDROJET (#54144)

1.



2.

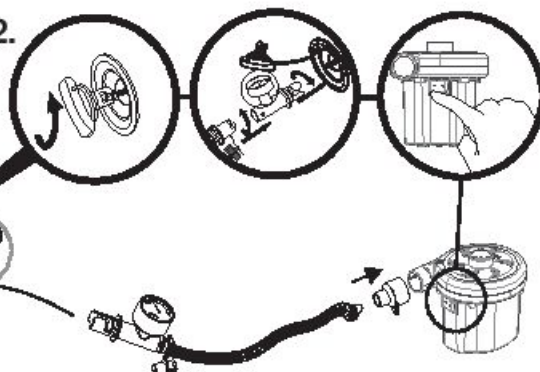

Pre-Opblazen gedurende 7 min.

Opmerking: De motor mag niet langer dan 20 minuten draaien.

3.

Blijf het spa zwembad opblazen met de handpomp.

0,08 Bar (1.2 PSI)



4.

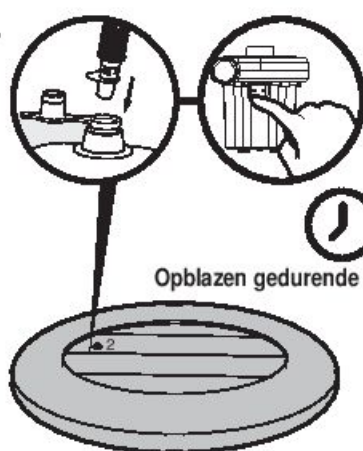

Opblazen gedurende 3 min.

5.

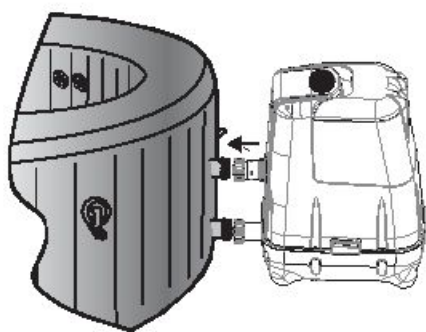

6.

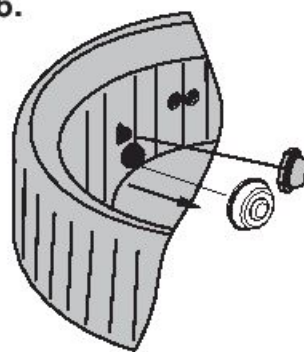

7.

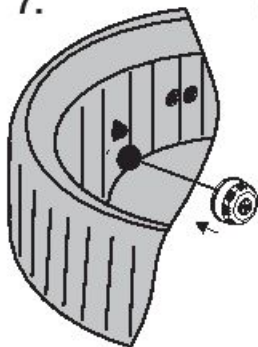

8.

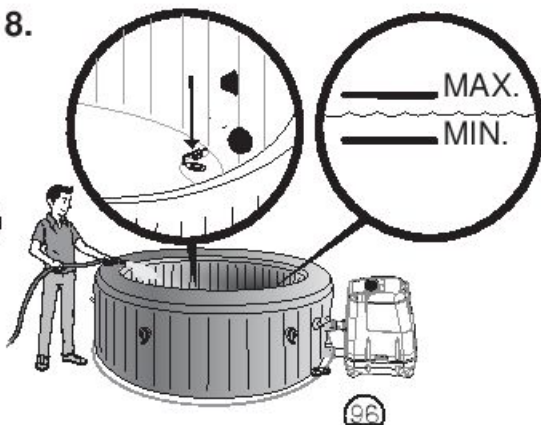

9.

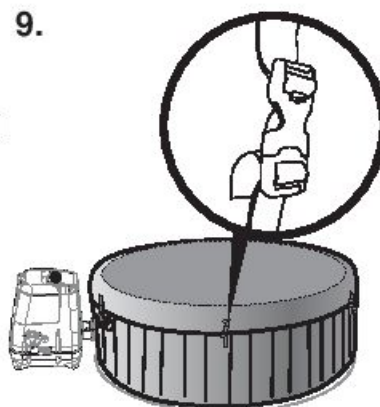

S-S-003587



# WERKING

1.

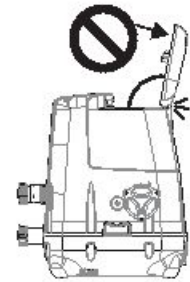
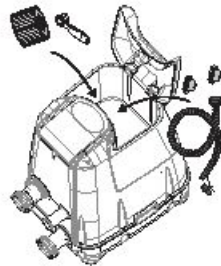
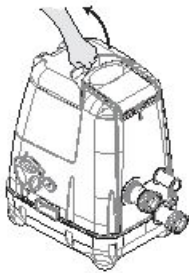

2.

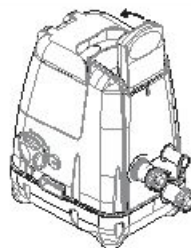
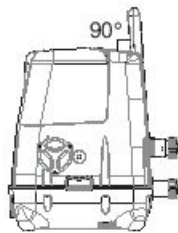
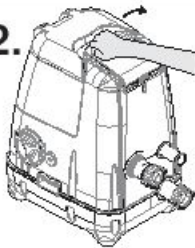

## 3. Instellen van sproeistukken

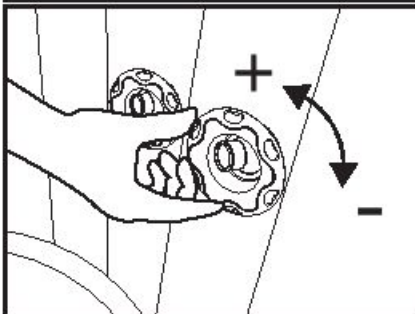
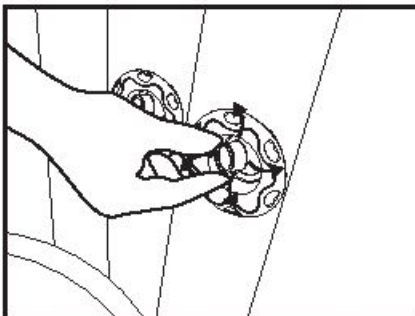

## 5. Verwarmingsreset

Wanneer u de Lay-Z-Spa voor de eerste keer gebruikt, of na een lange periode van inactiviteit, zorg ervoor dat u op de resetknop op de pomp drukt met behulp van een klein en dun object.

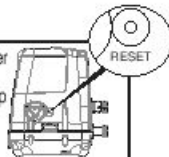

### RESET-KNOP

#### BELANGRIJKE INSTRUCTIES VOOR GEBRUIK

Als de temperatuur op het bedieningspaneel (of de watertemperatuur) niet gewijzigd is 4-5 uur na de activering van het verwarmingssysteem, gebruik dan een dun object om de RESET-KNOP in te drukken en het verwarmingssysteem opnieuw te starten.

**BELANGRIJK:** Het verwarmingssysteem zal niet werken als de buitentemperatuur hoger is dan 40°C (104°F) of als de Lay-Z-Spa onder direct zonlicht is. Wacht onder deze omstandigheden tot een koeler moment van de dag voor u de RESET-KNOP indrukt met een dun object en het verwarmingssysteem herstart. Deze bewerking moet herhaald worden, telkens wanneer de pomp in de bovenstaande condities is.

## 4. Instructie van het zoutchlorinatorsysteem.

**OPMERKING:** Om het zoutchlorinatorsysteem te gebruiken, voeg zout toe aan het water en volg ondergaande stappen.

- (1). Schakel het Hydrojet-systeem in om de watercirculatie te starten.
- (2). Laat het zoutchlorinatorsysteem uitgeschakeld staan.
- (3). Voeg geleidelijk 4,4 lbs / 2 kg zout toe aan het SPA zwembad, gebruik alleen natriumchloride (NaCl) zout dat minstens 99,9% zuiver is of waterverzachtende zoutbolletjes (de gecomprimeerde vormen van verdampt zout - het duurt langer voor deze oplossen).
- (4). Wanneer al het zout opgelost is, schakel het zoutchlorinatorsysteem in en stel de werkduur in (raadpleeg de instructie van de zoutchlorinatorsysteem-knop).

**OPMERKING:** Bevestig de spa-afdekking tijdens het zoutchlorinatorproces.

### **E11** Voeg zout toe als het zoutniveau te laag is

Indien onvoldoende zout werd toegevoegd, geeft het panel een foutcode "E11" weer.

- (1). Haal de stekker van de spa uit het stopcontact en steek terug in.
- (2). Schakel het Hydrojet-systeem in.
- (3). Voeg geleidelijk 1,1 lbs/0,5 kg zout toe.
- (4). Start het zoutchlorinatorsysteem.
- (5). Als de foutcode "E11" behouden blijft, volg de bovenstaande stappen tot de foutcode "E11" verdwijnt.

### **E10** Verwijder zout als het zoutniveau te hoog is

Indien teveel zout werd toegevoegd, geeft het panel een foutcode "E10" weer.

- (1). Haal de stekker van de spa uit het stopcontact.
- (2). Laat ongeveer 20% van het water weglopen en vul opnieuw water bij.
- (3). Start het zoutchlorinatorsysteem.
- (4). Als de foutcode "E10" behouden blijft, volg de bovenstaande stappen tot de foutcode "E10" verdwijnt.

97

S-S-003587

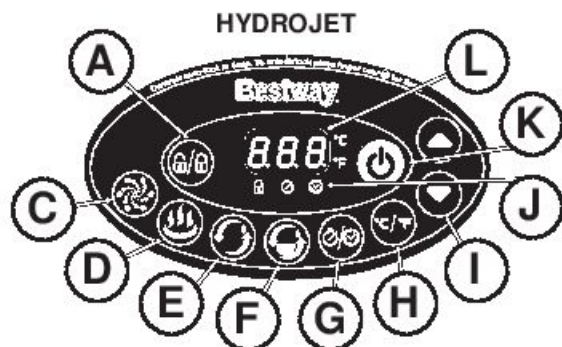

**A Vergrendel/Ontgrendelknop**  
De pomp heeft een 5 minuten automatische vergrendelingsfunctie. Om de pomp te vergrendelen of te ontgrendelen, plaats gedurende 3 seconden een vinger over de vergrendel/ontgrendelknop.

**B Lay-Z-Massage System-knop** (Voor Hydro-Jet Pro)  
Gebruik deze knop voor het activeren van het massagesysteem dat een 30 minuten automatische uitschakelfunctie heeft. Het lampje boven de Lay-Z-Massage System-knop is rood wanneer geactiveerd.

**BELANGRIJK:** Zet het Lay-Z-Massage System niet in werking wanneer de afdekking bevestigd is. Er kan zich lucht accumuleren binnenin de spa en die kan onherstelbare schade aan de afdekking en lichamelijke schade veroorzaken.



**C HydroJet System-knop**  
Deze knop zet de waterpomp aan en uit. Het lampje boven de HydroJet System-knop is rood wanneer geactiveerd.

**Opmerking:** Het systeem zal automatisch afsluiten na 1 uur.  
**Opmerking:** Laat het HydroJet Systeem niet droog werken.

**D Verwarmingsknop**  
Gebruik deze knop om het verwarmingssysteem te activeren. Wanneer het lampje boven de verwarmingsknop rood is, is het verwarmingssysteem geactiveerd. Wanneer het lampje groen is, is het water op de ingestelde temperatuur en is het verwarmingssysteem in rusttoestand.

**OPMERKING:** Als het verwarmingssysteem geactiveerd is, zal het filtratiesysteem automatisch starten.  
**OPMERKING:** Nadat het verwarmingssysteem uitgeschakeld is, zal het filtratiesysteem blijven werken.  
**OPMERKING:** Het Lay-Z-Massage System zal automatisch uitschakelen wanneer de verwarming geactiveerd is.

**E Waterfilterknop**  
Deze knop zet de filterpomp aan en uit. Het lampje boven de waterfilterknop is rood wanneer geactiveerd.  
**OPMERKING:** De ingebouwde functie hard waterbehandeling werkt automatisch.

**F Zoutchlorinatorsysteem-knop**  
Gebruik deze knop om het zoutchlorinatorsysteem in te schakelen en de werkduur in te stellen. U kunt de werkduur instellen van 3 uur tot 5 uur tot 8 uur door op de knop voor het zoutchlorinatorsysteem te drukken. Na het instellen van de werkduur zal het zoutchlorinatorsysteem automatisch beginnen te werken.  
**OPMERKING:** Druk niet op andere knoppen op het panel en bevestig de SPA-afdekking tijdens het chloorerproces. U kunt de werkduur opnieuw aanpassen door te duwen op de knop voor het zoutchlorinatorsysteem.  
**OPMERKING:** Test het water regelmatig en zorg ervoor dat het vrij chloorniveau tussen 2-4 ppm is.

**G INSTRUCTIES VOOR Stroombesparende timerknop**  
Dit is een nieuw toegevoegde functie, ontworpen om stroomverspilling te helpen vermijden door de tijd en duur van de verwarmingscyclus voor de spa in te stellen. Op deze manier kunt u genieten van uw spa op het moment dat u wenst, zonder dat u de verwarmers de hele tijd aan moeten laten staan.

**STAP 1: De verwarmingsduur instellen**

1. Druk op de knop en de LED begint te knipperen.  
2. Druk op de knop of om de verwarmingsduur in te stellen (Van 1-48 uur).

**STAP 2: Het aantal uren VANAF NU instellen wanneer de verwarmers zal activeren**

1. Na het instellen van de verwarmingsduur, begint de LED te knipperen.  
2. Druk op de knop of om het aantal uur tot de tijd van de activering in te stellen (Van 1-24 uur).  
3. Druk opnieuw op de knop of raak eenvoudig gedurende 10 seconden niets aan om de instelling te bevestigen. De LED blijft ingeschakeld en het aftellen naar de activering van de verwarmers begint.

**Om de timerinstellingen te wijzigen:** Druk op de knop en gebruik de knop of om in te stellen.

**Om de instelling te annuleren:** Druk gedurende 2 seconden op de knop .  
**OPMERKING:** Na het instellen, geeft het scherm afwisselend de huidige temperatuur en de tijd weer.

**OPMERKING:** De timerinstelling (het aantal uur dat de verwarmers AAN staat) kan worden ingesteld van 0 tot 48 uur. De instelling van de reserveringstijd (het aantal uur VANAF NU wanneer de verwarmers begint te functioneren) kan worden ingesteld van 0 tot 24 uur. Als de timer is ingesteld op 0 uur, betekent dit dat de timerfunctie niet is ingesteld.  
Merk op dat de timer één tijd per gebruik is - de gebruiker stelt de duur van de verwarmingscyclus in en het aantal uur vanaf nu dat de verwarmingscyclus begint. De timer herhaalt NIET maar moet opnieuw worden ingesteld.

**H Schakelen tussen Celsius/Fahrenheit**  
De temperatuur kan ofwel in Fahrenheit ofwel in Celsius worden weergegeven.

**I Temperatuurinstellingsknoppen**  
Drukken op de knoppen voor temperatuurverhoging of -vermindering doen de LED knipperen. Wanneer deze knippert kunt u instellen op de gewenste temperatuurinstelling. Als u deze knoppen ingedrukt houdt, zullen de waarden snel vermeerderen of verminderen. De nieuwe en gewenste temperatuurinstelling zal gedurende 3 seconden op het LED display blijven staan om de nieuwe waarde te bevestigen.  
**OPMERKING:** De standaard temperatuur is 35°C (95°F).  
**OPMERKING:** Het temperatuurinstellingsbereik gaat van 20°C(68°F) tot 40°C(104°F).

**J Stroombesparende timer-LED**  
Wanneer het lampje knippert, wordt de stroombesparende timerfunctie ingesteld. Wanneer het lampje brandt, is de stroombesparende timerfunctie ingesteld.

**K Aan/Uit-knop**  
Druk deze knop gedurende 2 seconden in om de knoppen op het bedieningspaneel te activeren en het lampje wordt groen. Druk de knop gedurende 2 seconden in om alle momenteel geactiveerde functies uit te schakelen.

**L LCD-display**  
Wanneer ingeschakeld, geeft het LED automatische de huidige watertemperatuur weer.  
Na een werking van 72 uur, gaat de pomp naar slaaptoestand en knippert "End" met de huidige watertemperatuur. Wanneer de pomp in slaaptoestand is, zijn de verwarmings- en waterfilterfuncties gedeactiveerd. Om de pomp te reactiveren, druk gedurende 3 seconden op de vergrendel/ontgrendelknop.













**OPMERKING:** Het waterverwarmingsvermogen kan wijzigen in de onderstaande omstandigheden:

- Wanneer de buitentemperatuur lager is dan 15°C (59°F).
- Als de afdekking niet in positie is wanneer de verwarmingsfunctie geactiveerd is.

**OPMERKING:** Om de huidige watertemperatuur weer te geven, laat het filtersysteem gedurende minstens een minuut werken De watertemperatuur zoals getest door een externe thermometer kan afwijken van de temperatuur zoals weergegeven op het paneel van de spa omwille van de verschillende posities op de meetapparaten.

## Alarmen

	Oorzaken	Redenen	Oplossingen
	De waterdebietsensors werken zonder te drukken op de filter- of verwarmingsknop.	<ol style="list-style-type: none"> <li>1. De waterdebietsensor-flags kwamen niet terug naar de correcte positie</li> <li>2. De waterdebietsensors zijn kapot.</li> </ol>	<ol style="list-style-type: none"> <li>1. Koppel de pomp los van het stopcontact, klop niet te hevig tegen de zijkant van de pomp en plug terug in.</li> <li>2. Neem contact op met uw lokale Bestway Dienst Naverkoop voor meer instructies.</li> </ol>
	Na het starten of tijdens de functies voor filteren en/of verwarmen detecteren de waterdebietsensors geen waterdebiet.	<ol style="list-style-type: none"> <li>1. U bent vergeten de twee stopdoppen uit de binnenkant van het zwembad te verwijderen.</li> <li>2. De filtercassettes zijn vuil.</li> <li>3. Activeer het filter- of verwarmingssysteem en plaats uw hand voor de afvoerbuys in het zwembad om te voelen of u water weg voelt stromen.               <ol style="list-style-type: none"> <li>a. Er stroomt geen water weg, de waterpomp is kapot.</li> <li>b. Er stroomt water weg maar het alarm  verschijnt, de waterdebietsensors zijn kapot.</li> </ol> </li> </ol>	<ol style="list-style-type: none"> <li>1. Verwijder de stopdoppen vooraleer het verwarmingssysteem te starten. Raadpleeg het deel Montage in de gebruikershandleiding.</li> <li>2. Verwijder de filterset uit de binnenkant van het zwembad en druk op de filter- of verwarmingsknop. Als geen alarm verschijnt, reinig of vervang de filtercassettes en herinstalleer de filterset in het zwembad.</li> <li>3. Neem contact op met uw lokale Bestway Dienst Naverkoop voor meer instructies.</li> </ol>
	De pompthermometer toont een watertemperatuur van minder dan 4°C (40°F).	<ol style="list-style-type: none"> <li>1. De watertemperatuur is lager dan 4°C (40°F).</li> <li>2. Als de watertemperatuur hoger is dan 7°C (44,6°F), dan is de thermometer van de pomp kapot.</li> </ol>	<ol style="list-style-type: none"> <li>1. De spa werd niet ontworpen om te werken bij een watertemperatuur van minder dan 4°C (40°F). Koppel de pomp los en start de pomp slechts opnieuw als de watertemperatuur 6°C (43°F) bereikt.</li> <li>2. Neem contact op met uw lokale Bestway Dienst Naverkoop voor meer instructies.</li> </ol>
	De pompthermometer toont een watertemperatuur van meer dan 50°C (122°F).	<ol style="list-style-type: none"> <li>1. De watertemperatuur is hoger dan 50°C (122°F).</li> <li>2. Als de watertemperatuur lager is dan 45°C (113°F), dan is de thermometer van de pomp kapot.</li> </ol>	<ol style="list-style-type: none"> <li>1. De spa werd niet ontworpen om te werken bij een watertemperatuur van meer dan 40°C (104°F). Koppel de pomp los en start de pomp slechts opnieuw als de watertemperatuur 38°C (100°F) of minder bereikt.</li> </ol> <p><b>BELANGRIJK: Druk op de reset-knop van de pomp voor u de pomp opnieuw opstart.</b></p> <ol style="list-style-type: none"> <li>2. Neem contact op met uw lokale Bestway Dienst Naverkoop voor meer instructies.</li> </ol>
	Er zijn problemen met de aansluitingen van de pompthermometer.	<ol style="list-style-type: none"> <li>1. De connectors van de pompthermometer werken niet correct.</li> <li>2. De pompthermometer is kapot.</li> </ol>	Neem contact op met uw lokale Bestway Dienst Naverkoop voor meer instructies.
	De manuele reset thermische beveiliging heeft een probleem.	De manuele reset thermische beveiliging is geactiveerd.	<ol style="list-style-type: none"> <li>1. Koppel de pomp los van het stopcontact en druk op de reset-knop van de pomp en plug ze terug in het stopcontact.</li> <li>2. In het geval het alarm nog altijd aanwezig is, controleer de instructies betreffende de RESET-KNOP in de handleiding.</li> <li>3. Neem contact op met uw lokale Bestway Dienst Naverkoop voor meer instructies.</li> </ol>
	104°C (219°F) Defect van de zekering.	De zekering is losgekoppeld.	Neem contact op met uw lokale Bestway Dienst Naverkoop voor meer instructies.
	Hoog zoutniveau.	Er werd teveel zout toegevoegd of er is teveel water verdampt.	<ol style="list-style-type: none"> <li>1. Volg de instructies in het deel werking om het zout te verwijderen.</li> <li>2. Neem contact op met uw lokale Bestway Dienst Naverkoop voor meer instructies.</li> </ol>
	Laag zoutniveau.	Onvoldoende zout voor reiniging.	<ol style="list-style-type: none"> <li>1. Volg de instructies in het deel werking om zout aan het water toe te voegen.</li> <li>2. Neem contact op met uw lokale Bestway Dienst Naverkoop voor meer instructies.</li> </ol>
	Waterlek binnenin de pomp.	Het systeem heeft een waterlek binnenin de pomp ontdekt.	Neem contact op met uw lokale Bestway Dienst Naverkoop voor meer instructies.

# ONDERHOUD

**LET OP: U MOET ERVOOR ZORGEN DAT DE POMP LOSGEKOPPELD IS VOORALEER U BEGINT MET HET ONDERHOUD VAN DE SPA.**

## Filtercassette-onderhoud

**OPMERKING:** Om ervoor te zorgen dat het water in uw spa proper blijft, controleer en reinig uw filtercassettes elke dag volgens de onderstaande stappen.

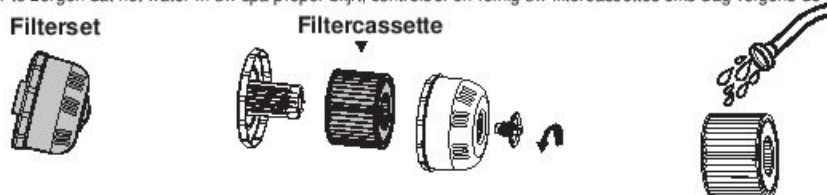

**OPMERKING:** We bevelen aan uw filtercassettes elke week te vervangen. Als de filtercassette echter vuil en verkleurd blijft, moet ze worden vervangen.

## Wateronderhoud

Het is nodig om het water van uw Spa proper en chemisch in evenwicht te houden. De filtercassettes alleen reinigen is niet voldoende voor dit doel. Raadpleeg de onderstaande aanbevelingen:



1. A. Gebruik regelmatig het ingebouwde chlorinatorsysteem. Het zout water gaat door de elektrolytische cel van het chlooreerapparaat om chloor te produceren die onmiddellijk oplost in het water. De chloor begint onmiddellijk bacteriën en algen te vernietigen en andere organische materialen te oxideren. De eerste keer dat u het systeem gebruikt, stellen we voor dat u de werkingstijd instelt op 8 uur met zoetwater en gebruik een teststrip om ervoor te zorgen dat de vrij chloor tussen 2-4ppm is. Verhoog de werkingstijd als de watertemperatuur hoog is of de SPA niet afgedekt is, gebruik het chlorinatorsysteem elke 24 uur als de SPA in gebruik is, de werkingstijd hangt af van de testresultaten en van hoe vaak u de SPA gebruikt.

**OPMERKING:** Test de concentratie vrij chloor tweemaal per dag wanneer u het chlorinatorsysteem voor de eerste keer gebruikt. Wanneer de concentratie vrij chloor stabiel wordt, test eenmaal per week om ervoor te zorgen dat de vrije chloor tussen 2-4 ppm is.

**OPMERKING:** Gebruik de SPA niet wanneer de concentratie vrije chloor hoger is dan 4 ppm.

2. Gebruik zwembadchemicaliën om de waterchemie te behouden-gebruik chloor- of bromiumtabletten (geen korrels gebruiken) met de chemische floater.

## Chemische tabletten gebruiken

(Referentie: Trichlorinafed isocyaanuurzuur 3-6g)



## Chemische vloeistof gebruiken

(Raadpleeg de instructies van de aangekochte vloeibare chemicaliën)



Het water moet ongeveer elke 3 dagen of langer met het correcte chemisch onderhoud vervangen worden. De waterkwaliteit is beïnvloed door de gebruiksfrequentie, de personen die de spa gebruiken en het algemeen onderhoud.

**OPMERKING:** We bevelen aan dat u een douche neemt vooraleer de Lay-Z-Spa te gebruiken. Cosmetica, lotions en andere residu's op de huid kunnen de waterkwaliteit snel doen afnemen.

**OPMERKING:** Verwijder de chemische floater uit de spa wanneer de spa in gebruik is.

**BELANGRIJK:** Na het uitvoeren van chemisch onderhoud en voor het gebruik van de spa, gebruik een testkit (niet inbegrepen) om de waterchemie te testen. We bevelen aan het water te behouden zoals in de onderstaande tabel.

pH	Totale alkaliteit	Vrije chloor
7.4-7.6	80-120 ppm	2-4 ppm

**OPMERKING:** Schade tengevolge van chemisch onevenwicht is niet gedekt door de garantie. Zwembad chemicaliën zijn potentieel giftig en moeten met zorg gehanteerd worden. Er zijn ernstige gezondheidsrisico's van chemische dampen en het incorrect labelen en bewaren van chemische containers. Consulteer uw plaatselijke zwembadleverancier voor meer informatie over chemisch onderhoud. Volg nauwgezet de instructies van de fabrikant van de chemicaliën. Schade aan de spa tengevolge van het verkeerd gebruik van chemicaliën en verkeerd beheer van water in de spa is niet gedekt door de garantie.

## Afregeling vande luchtklep

In het geval van luchtlekken, controleer eerst de luchtklep. Bedek met behulp van zeepwater, de luchtklep om te controleren of er lucht lekt, indien dit het geval is, gebruik de bijgeleverde sleutel om de luchtklep vaster te zetten volgens de volgende stappen:

- Met één hand, houd de achterkant van de luchtklep van de binnenkant van de spa-wand en draai de sleutel in wijzerzin.

## OPMERKING:

1. Niet te stevig aandraaien.
2. Controleer de luchtklep altijd zorgvuldig vooraleer ze te gebruiken.
3. Stel de luchtklep niet af wanneer de spa in gebruik is.

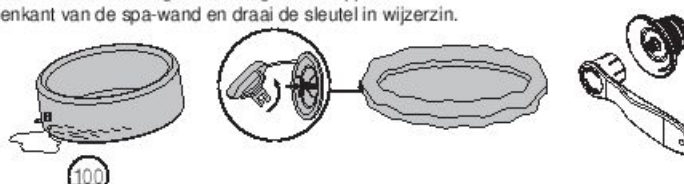

S-S-003587

### Onderhoud van sproeistuk

1. Draai tot u een klikgeluid hoort en trek het sproeistuk eruit om het vuil te verwijderen.
2. Plaats terug en draai in wijzerzin om terug te zetten.

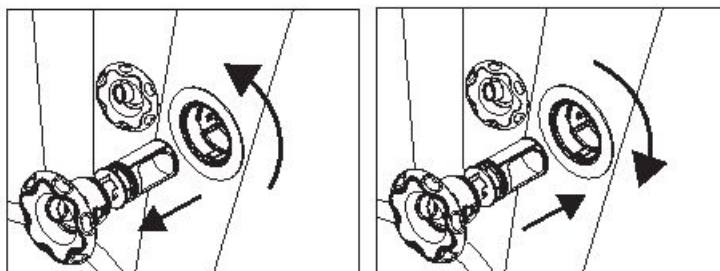

### Onderhoud van zoutchlorinatorsysteem

1.

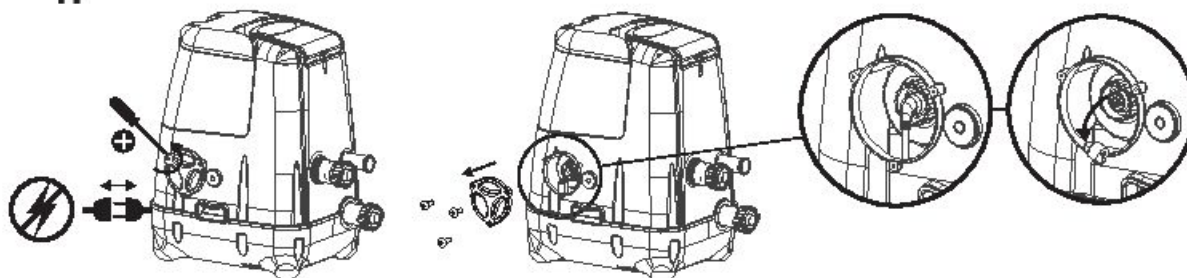

2.

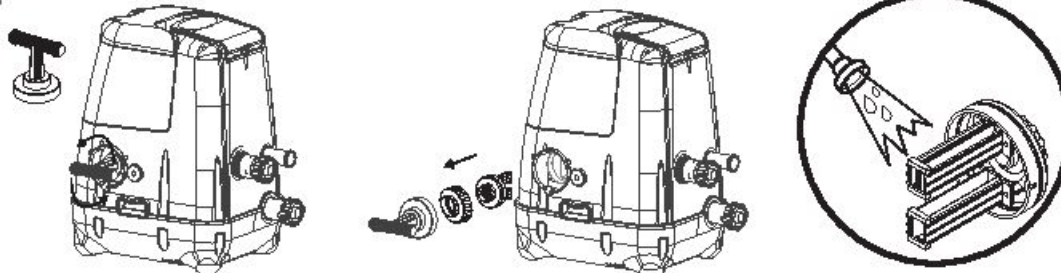

3.

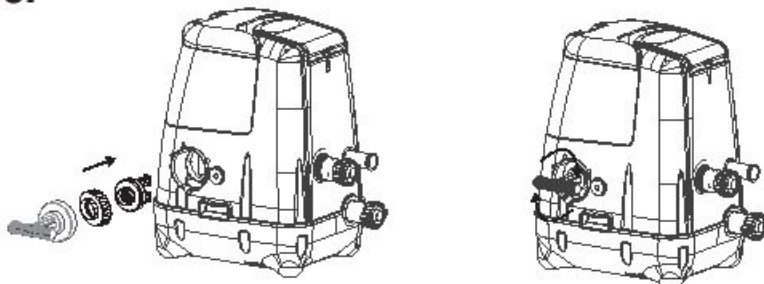

4.

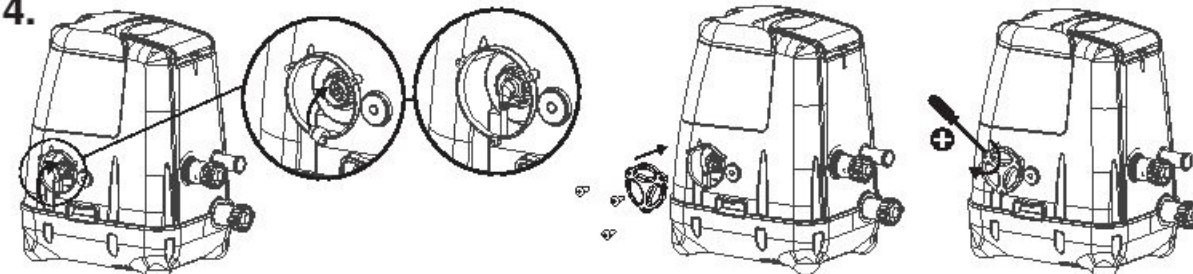

**OPMERKING:** Als er na het wassen nog afzettingen blijven, plaats de elektrolytische cel dan in een container, giet azijn van keukenkwaliteit om de titanium plaat gedurende ongeveer 4 uur te laten weken en was dan opnieuw. Herhaal de bewerking indien nodig.

**De spa leeg laten lopen**

**OPMERKING:** Tekeningen enkel voor illustratiedoeleinden. Mogelijk geen weerspiegeling van het werkelijke product. Niet op schaal.

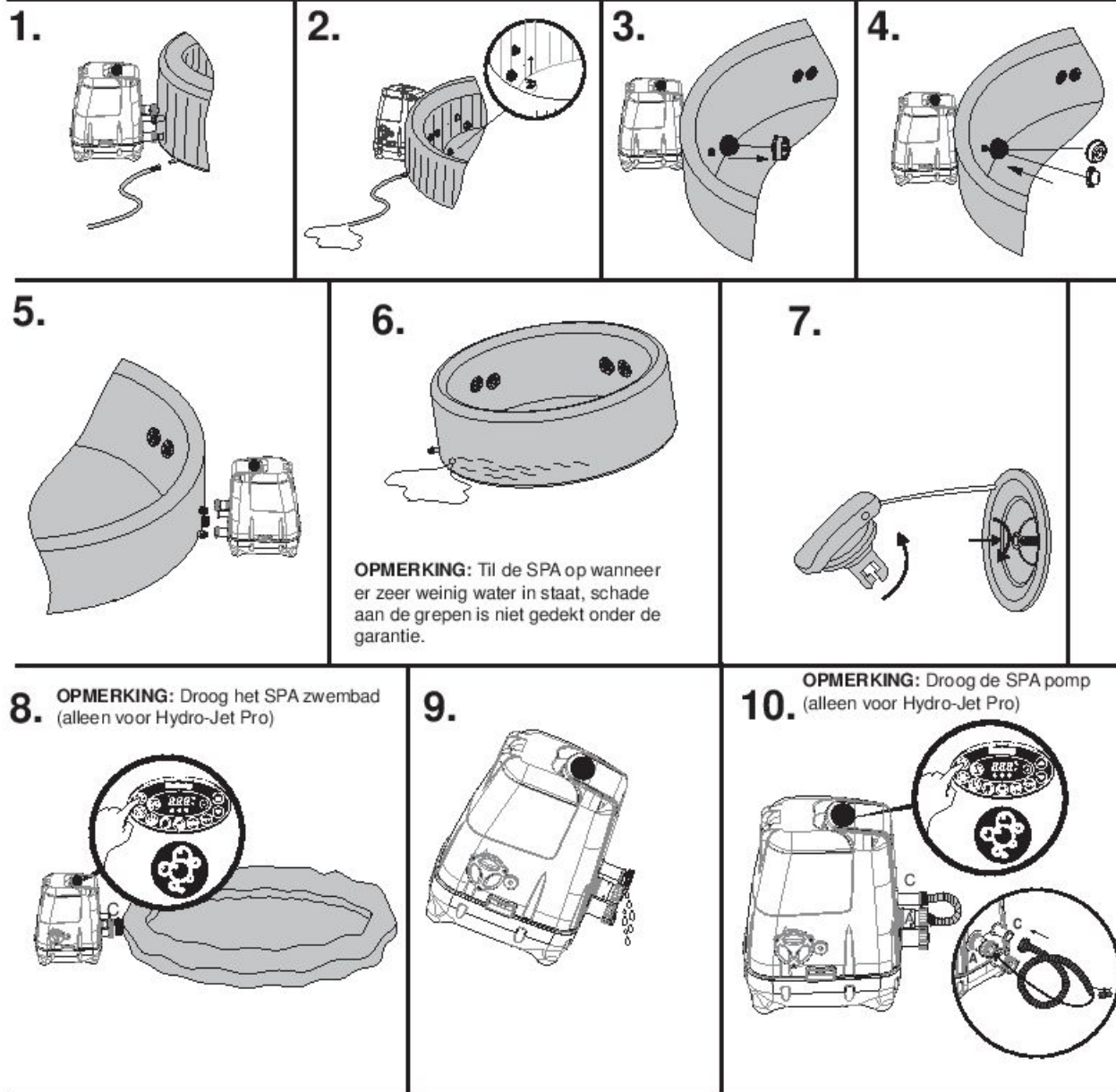

## Reinigen van de spa

Residu van detergents en opgeloste vaste stoffen van badkleding en chemicaliën kunnen zich vastzetten op de wanden van de spa. Gebruik zeep en water om de wanden te reinigen en grondig te spoelen.

**OPMERKING: Gebruik GEEN harde borstels of schurende reinigingsmiddelen.**

## Spa reparatie

### Voor Spa opblaasbare afdekking

Als de spa gescheurd of doorboord is, gebruik de bijgeleverde reparatiepatch.

1. Reinig het te repareren gebied.
2. Pel de patch zorgvuldig.
3. Druk de patch op het te repareren gebied.
4. Wacht 30 minuten voor wordt opgeblazen.

### Voor Spa bekleding

Als de spa gescheurd of doorboord is, gebruik de bijgeleverde reparatiepatch in PVC en lijm en volg hierbij de volgende stappen:

1. Reinig en droog het te repareren gebied.
2. Snijd de bijgeleverd PVC-patch op de juiste maat.
3. Gebruik de lijm (niet inbegrepen) om één kant van de net gesneden patch in te lijmen. Zorg ervoor dat de lijm gelijkmatig verspreid is.
4. Wacht 30 seconden en plaats dan de gesneden patch met lijm over het beschadigde gedeelte.
5. Zorg ervoor dat er zich geen luchtballen bevinden onder de patch en druk stevig gedurende twee minuten aan.
6. Wacht 30 minuten voor wordt opgeblazen.
7. Het product is nu opnieuw klaar voor gebruik. Herhaal het proces als er opnieuw lekken optreden.

## Opslag van Lay-Z-Spa

Zorg ervoor dat de spa en pomp volledig droog zijn voor u deze opbergt. Dit is essentieel om de levensduur van de spa te verlengen. We bevelen aan om de pomp te gebruiken om de spa, pomp en leidingen droog te blazen. Verwijder de filtersets en gooi de gebruikte filtercassettes weg. Plaats de twee stopper-doppen terug op de inlaat- en uitlaatkleppen. Het is aanbevolen dat u de spa opbergt in de originele verpakking en op een warme droge plaats.

**OPMERKING:** Plastic wordt bros en onderhevig aan breken wanneer blootgesteld aan temperaturen onder nul. Vriezen kan de spa ernstig beschadigen. Het incorrect klaarmaken voor de winter van uw spa kan uw garantie ongeldig maken.

### Weggoaien



Betekenis van doorkruiste vuilbaksymbool: Elektrische toestellen niet weggooien als ongesorteerd stedelijk afval, gebruik gescheiden afvalinzameling. Neem contact op met uw plaatselijke overheid voor informatie betreffende de beschikbare inzamelingssystemen. Als elektrische toestellen op stortplaatsen worden gestort, kunnen gevaarlijke stoffen in het grondwater lekken en in de voedselketen terecht komen en zo uw gezondheid en welzijn schaden. Wanneer oude toestellen door nieuwe vervangen worden, is de detailhandelaar wettelijk verplicht uw oud toestel gratis terug te nemen voor verwijdering.

**PROBLEEMOPLOSSING** Bestway streeft ernaar de meest probleemloze spa's op de markt te brengen. Als u enige problemen ondervindt, aarzel dan niet om contact op te nemen met Bestway of met uw geautoriseerde dealer. Hier zijn enkele nuttige tips om u te helpen enkele vaak voorkomende oorzaken van problemen te identificeren en op te lossen.

Problemen	Mogelijke oorzaken	Oplossingen
Pomp werkt niet	<ul style="list-style-type: none"> <li>- Stroomstoring</li> <li>- Testknop is ingedrukt</li> <li>- Stroomkring is verbroken</li> </ul>	<ul style="list-style-type: none"> <li>- Controleer de stroombron</li> <li>- Koppel de pomp los van het stopcontact en sluit ze terug aan</li> <li>- Neem contact op met uw lokale Bestway Dienst Naverkoop voor instructies</li> </ul>
Pomp warmt niet correct op	<ul style="list-style-type: none"> <li>- Temperatuur te laag ingesteld</li> <li>- Vuile Filtercassette</li> <li>- Incorrecte waterniveaus</li> <li>- De thermische beveiliging wordt onderbroken</li> <li>- Het verwarmingselement werkt niet</li> </ul>	<ul style="list-style-type: none"> <li>- Stel het verwarmingssysteem in op een hogere temperatuur (zie het deel Pompwerking)</li> <li>- Reinig/Vervang de filtercassette, raadpleeg het deel reinigen en vervangen van filtercassette</li> <li>- Voeg water toe tot aan opgegeven niveaus</li> <li>- Druk op de resetknop op de pomp, zie deel pompwerking</li> <li>- Neem contact op met uw lokale Bestway Dienst Naverkoop voor meer instructies</li> </ul>
Lay-Z-Massage Systeem werkt niet	<ul style="list-style-type: none"> <li>- De luchtpomp is oververhit</li> <li>- De Lay-Z-Spa Massage stopt automatisch</li> <li>- De luchtpomp is kapot</li> </ul>	<ul style="list-style-type: none"> <li>- Koppel de pomp los en wacht twee uur tot de pomp afgekoeld is. Plaats de plug en druk op de knop van het Lay-Z-Massage Systeem</li> <li>- Druk op de the Lay-Z-Massage Systeem knop om te reactiveren</li> <li>- Neem contact op met uw lokale Bestway Dienst Naverkoop voor instructies</li> </ul>
De pompadapters zijn niet gelijk met de spa adapters	<ul style="list-style-type: none"> <li>- Een eigenschap van PVC is dat het van vorm verandert, wat normaal is</li> </ul>	<ul style="list-style-type: none"> <li>- Verhoog de pomp met hout of een ander type geïsoleerd materiaal om de pompadapters gelijk te brengen met de spa-adapters</li> </ul>
Spa lekken	<ul style="list-style-type: none"> <li>- De Spa is gescheurd of doorboord</li> </ul>	<ul style="list-style-type: none"> <li>- Gebruik de bijgeleverde reparatiepatch</li> </ul>
Het Water is niet proper	<ul style="list-style-type: none"> <li>- Onvoldoende filtertijd</li> <li>- Vuile Filtercassette</li> <li>- Incorrect wateronderhoud</li> <li>- Sanitair systeem werkt niet</li> <li>- De titanium plaat was gecoat</li> <li>- Onvoldoende reinigingstijd</li> </ul>	<ul style="list-style-type: none"> <li>- Verhoog de filtratietijd</li> <li>- Reinig/vervang de filtercassette (raadpleeg het deel Filtercassette Reinigen en vervangen)</li> <li>- Raadpleeg de instructies van de fabrikant van de chemicaliën.</li> <li>- Controleer de voeding of neem contact op met uw lokale Bestway Dienst Naverkoop voor instructies</li> <li>- Reinig de titanium plaat (Raadpleeg het deel Zoutchlorinatorsysteem Onderhoud)</li> </ul>
PRCD test mislukt	<ul style="list-style-type: none"> <li>- Een probleemmet de SPA</li> </ul>	<ul style="list-style-type: none"> <li>- Neem contact op met uw lokale Bestway Dienst Naverkoop en retourneer de SPA.</li> </ul>

# Beperkte BESTWAY® Fabrieksgarantie

Het product dat u hebt aangekocht heeft een beperkte garantie. Bestway® steunt onze kwaliteitsgarantie en verzekert, via een vervangingsgarantie, dat uw product vrij zal zijn van fabricagefouten die resulteren in lekken.

Om een garantieclaim in te dienen, moet dit formulier ingevuld worden en samen met een kopie van uw aankoopbewijs bezorgd worden aan uw lokale Bestway Dienst Naverkoop. Neem contact op met uw lokale Bestway Dienst Naverkoop vooraleer u enige documenten zendt - ze zullen u volledige instructies bezorgen m.b.t. wat nodig is voor uw claim. Bestway® zal geen producten vervangen die geacht worden beschadigd te zijn omwille van nalatigheid of die gebruikt werden buiten de richtlijnen in de gebruikershandleiding.

De garantie van Bestway dekt fabricagefouten ontdekt terwijl het product uitgepakt werd of tijdens gebruik zoals aanbevolen in de gebruikershandleiding. Deze garantie is enkel van toepassing op het product dat niet gewijzigd mag zijn door enige derde. Het product moet opgeborgen en gehanteerd worden overeenkomstig de technische aanbevelingen.

Deze garantie dekt geen schade veroorzaakt door verkeerd gebruik, misbruik, verzuim, inclusief maar niet beperkt tot botsing, brand, gebruik van incorrecte spanning, buitensporige blootstelling aan hitte, incorrecte installatie, incorrecte bedrading of testen, incorrecte opberging.

Vervangingen en reparaties verlengen de duur van de garantie niet. De datum die beschouwd wordt als de start van de garantie is de enige die getoond wordt in het originele ontvangstbewijs/aankoopfactuur.

Kies uw SPA



Palm Springs

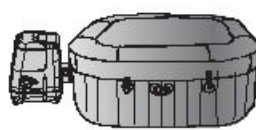

Hawaii

AAN: Bestway® Service Department

Bewijs van datum van aankoop: \_\_\_\_\_

DATUM \_\_\_\_\_ Klantencodenummer \_\_\_\_\_

FAX/E-MAIL/TEL: Raadpleeg uw land volgens de informatie op de achteromslag of op onze website:

[www.bestway-service.com](http://www.bestway-service.com)

Geef uw volledig adres op. **Opmerking:** Onvolledige adressen resulteren in vertraagde verzendingen.

Bestway behoudt zich het recht voor om onafgeleverde pakketten terug te leveren wanneer de ontvanger in fout is.

## VEREISTE INFORMATIE - NOTEER HET LEVERINGSADRES

Naam: \_\_\_\_\_ Adres: \_\_\_\_\_

Postcode: \_\_\_\_\_ Detailhandelaar: \_\_\_\_\_

Land: \_\_\_\_\_ Stad: \_\_\_\_\_

GSM: \_\_\_\_\_ Telefoon: \_\_\_\_\_

Fax: \_\_\_\_\_ E-mail: \_\_\_\_\_

SPA POMP Batchnummer: \_\_\_\_\_ SPA Zwembad Batchnummer: \_\_\_\_\_

SPA POMP Itemcode: \_\_\_\_\_

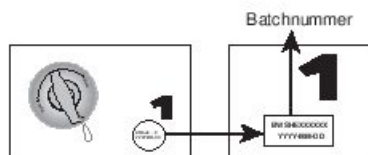
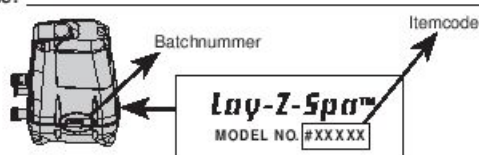

Tekeningen enkel voor illustratiedoeleinden. Niet op schaal.

### Beschrijving van het probleem

- Spa lek
- Waterfiltratiesysteem werkt niet
- Verwarmingssysteem werkt niet
- Bedieningspaneel geeft een defect aan dat niet kan worden opgelost
- Lay-Z-Massagesysteem werkt niet
- Pomp leekt
- Adapter lekt
- Ontbrekende delen - Gebruik de code voor het ontbrekende deel, u vindt deze in de gebruikershandleiding.
- Andere (omschrijven aub)

**BELANGRIJK: ALLEEN HET BESCHADIGDE ONDERDEEL ZAL VERVANGEN WORDEN, NIET DE VOLLEDIGE SET.**

Bestway behoudt zich het recht voor om fotografische bewijzen van defecte onderdelen te vragen of om het item te verzenden voor extra testen.

Om u het beste te kunnen helpen vragen we u om complete informatie te bezorgen.

VOOR FAQ, HANDLEIDINGEN, VIDEO'S OF RESERVE ONDERDELEN, GA NAAR ONZE WEBSITE [WWW.BESTWAY-SERVICE.COM](http://WWW.BESTWAY-SERVICE.COM). VIDEO'S ZIJN OOK BESCHIKBAAR OP ONS BESTWAY CHANNEL OP YOUTUBE: <http://youtube.com/user/BestwayService>.



# SOMMARIO

1. ISTRUZIONI PER LA SICUREZZA .....	P105
2. SPECIFICHE .....	P109
3. MONTAGGIO.....	P111
4. USO.....	P114
5. MANUTENZIONE .....	P117
6. SOLUZIONE DEI PROBLEMI .....	P120
7. GARANZIA .....	P121



## ISTRUZIONI PER LA SICUREZZA AVVERTENZA

Durante l'installazione e l'uso dell'apparecchiatura elettrica, attenersi sempre alle precauzioni di sicurezza basilari di seguito indicate:

**ISTRUZIONI IMPORTANTI PER LA SICUREZZA – LEGGERE E ATTENERSI RIGIDAMENTE A TUTTE LE ISTRUZIONI.**

### AVVERTENZA:

- La piscina deve essere alimentata da un trasformatore di isolamento o tramite un interruttore differenziale con corrente residua nominale non superiore a 30mA.
- La pompa deve essere sempre provata prima di utilizzarla. Per eseguire la prova, attenersi alle istruzioni riportate in questo manuale nella sezione relativa al funzionamento.
- Se il cavo di alimentazione è danneggiato, deve essere sostituito dal produttore, dal centro di assistenza o da un tecnico qualificato al fine di evitare situazioni pericolose.
- Per ridurre il rischio di scosse elettriche, non adoperare prolunghe per collegare l'unità all'alimentazione elettrica; utilizzare una presa con una collocazione adeguata.
- Nessuna parte dell'apparecchio deve essere posizionata sopra la vasca durante l'uso.
- I componenti contenenti parti in tensione, tranne quelli con tensione particolarmente bassa non superiore a 12 V, devono essere inaccessibili alle persone che si trovano nella piscina. Le parti contenenti componenti elettrici, ad eccezione dei dispositivi di controllo remoto, devono essere collocate o fissate in modo che non possano mai cadere nella piscina.
- La spina della pompa deve trovarsi ad almeno 3,5 metri di distanza dalla piscina.
- Dopo l'installazione della piscina, la spina deve essere facilmente accessibile.
- **PER EVITARE SCOSSE ELETTRICHE, NON UTILIZZARE LA PISCINA NEI GIORNI DI PIOGGIA.**
- Non indossare mai le lenti a contatto quando si è in piscina.
- Non utilizzare mai la piscina durante la manutenzione chimica.
- La fonte di alimentazione a parete deve trovarsi a una distanza dalla piscina di almeno 4 m e a un'altezza di almeno 1,2 metri.
- Non adoperare prolunghe.
- Non collegare o scollegare l'apparecchiatura con le mani bagnate.
- Scollegare sempre l'apparecchiatura nelle seguenti situazioni:
  - nelle giornate di pioggia
  - prima delle operazioni di pulizia o manutenzione
  - se lasciata incustodita durante le vacanze
- La pulizia e manutenzione devono essere eseguite da un adulto maggiorenne e totalmente consapevole del pericolo di scosse elettriche;
- Se il prodotto non viene utilizzato per lunghi periodi, ad esempio in inverno, la piscina deve essere smontata e conservata al chiuso.
- **Attenzione:** leggere sempre le istruzioni prima di utilizzare l'apparecchiatura e prima di procedere con l'installazione e le operazioni di montaggio/smontaggio.
- Conservare con cura le istruzioni. Se non dovessero esserci istruzioni, contattare il produttore o scaricarne una copia da [www.bestway-service.com](http://www.bestway-service.com).
- **Avvertenza: per ragioni di sicurezza elettrica, una spina con interruttore differenziale è inclusa nel prodotto. Se viene individuata una perdita di oltre 10mA, il dispositivo entra**

**in azione e interrompe l'alimentazione. In tal caso, scollegare e interrompere l'utilizzo della piscina. Non procedere da soli al reset del prodotto. Contattare il centro di assistenza locale per controllare e riparare il prodotto.**

- **AVVERTENZA** - questa apparecchiatura non è progettata per essere utilizzata da persone (bambini inclusi) con ridotte funzionalità fisiche, sensoriali o mentali o da persone inesperte, a meno che non vengano controllate o che una persona responsabile della loro sicurezza non abbia spiegato loro il funzionamento dell'apparecchiatura. I bambini devono essere controllati per evitare che giochino con l'apparecchiatura. (Per mercati diversi da UE)
- Questa apparecchiatura può essere utilizzata da bambini di età uguale o superiore a 8 anni e da persone con problemi fisici, sensoriali o mentali, o prive di esperienza solo sotto sorveglianza o fornendo loro le istruzioni sull'uso sicuro e consapevole dei rischi. Impedire ai bambini di giocare con l'apparecchiatura. Le operazioni di pulizia e manutenzione non devono essere effettuate dai bambini senza la supervisione di un adulto. (Per il mercato UE)
- I bambini sono attratti dall'acqua; coprire la piscina dopo ogni utilizzo.
- Non sotterrare il cavo. Tenere bene in vista il cavo per ridurre il rischio che venga tranciato da falciatrici, tosasiepi e altre apparecchiature.
- Rischio di annegamento accidentale. Attuare tutte le misure necessarie per impedire ai bambini di utilizzare l'apparecchiatura senza autorizzazione. Per evitare incidenti, accertarsi che i bambini non possano utilizzare la piscina senza una sorveglianza costante.
- **RISCHIO DI LESIONI.** Non utilizzare mai la piscina nel caso in cui i tubi di ingresso/scarico siano danneggiati o mancanti. Non tentare mai di sostituire i tubi di ingresso/scarico. Consultare sempre il centro post-vendita locale.
- **RISCHIO DI SCOSSE ELETTRICHE.** Installare l'apparecchiatura ad almeno 2 metri di distanza da eventuali superfici metalliche.
- **RISCHIO DI SCOSSE ELETTRICHE.** Non mettere mai in funzione un'apparecchiatura elettrica quando si è in piscina o con il corpo bagnato. Non collocare mai un apparecchio elettrico, come una luce, un telefono, una radio o una televisione a meno di 2 m di distanza dalla piscina.
- Durante la gravidanza, immergersi in acqua molto calda può causare danni al feto. Limitare l'utilizzo a 10 minuti alla volta.
- **PER RIDURRE IL RISCHIO DI LESIONI:**
  - A. La temperatura dell'acqua della piscina non deve mai superare i 40°C (104°F). Una temperatura compresa tra 38°C (100°F) e 40°C (104°F) è considerata sicura per un adulto in buona salute. Temperature più basse sono consigliate per bambini piccoli e quando si supera il limite di utilizzo della piscina di 10 minuti.
  - B. Poiché temperature eccessive dell'acqua, hanno un alto potenziale di causare danni al feto durante i primi mesi di gravidanza, il limite di temperatura dell'acqua per donne in gravidanza o in possibile stato di gravidanza dovrebbe essere di 38°C (100°F).
  - C. Prima di entrare nella piscina, si raccomanda di misurare la temperatura dell'acqua con un termometro accurato poiché la tolleranza del dispositivo di regolazione della temperatura dell'acqua varia.
  - D. L'uso di alcool, droghe o medicinali prima o durante l'uso della piscina può causare perdita di conoscenza, con la possibilità di annegamento.
  - E. Persone obese e persone che soffrono di patologie cardiache, pressione del sangue bassa o alta, problemi del sistema circolatorio o diabete devono consultare un medico prima di utilizzare la piscina.
  - F. Le persone che fanno uso di farmaci devono consultare un medico prima dell'utilizzo della piscina poiché alcuni farmaci possono indurre sonnolenza, mentre altri possono influenzare la frequenza cardiaca, la pressione sanguigna, e la circolazione.
- **PER RIDURRE IL RISCHIO DI LESIONI:** Non versare mai acqua con una temperatura superiore a 40°C (104°F) direttamente nella piscina.
- L'uso di alcool, droghe o medicinali può aumentare notevolmente il rischio di ipertermia fatale. L'ipertermia si verifica quando la temperatura interna del corpo raggiunge un livello di parecchi gradi superiore alla normale temperatura corporea di 37°C (98,6°F). I sintomi dell'ipertermia comprendono un aumento della temperatura interna del corpo, vertigini, letargia, sonnolenza, e svenimenti. Gli effetti dell'ipertermia includono impossibilità di percepire il calore; mancato riconoscimento della necessità di uscire dalla piscina o dalla vasca idromassaggio; inconsapevolezza del pericolo imminente; danni al feto nelle donne in gravidanza; incapacità fisica di uscire dalla piscina o dalla vasca idromassaggio e incoscienza con conseguente pericolo di annegare.
- Gli impianti elettrici devono rispettare le norme nazionali di cablaggio, consultare un elettricista qualificato per qualsiasi domanda.

## **CONSULTARE IL PROPRIO MEDICO PER LE RACCOMANDAZIONI. ATTENZIONE:**

- La piscina non deve essere impostata o lasciata all'aperto a una temperatura di 4°C (40°F).
- Non utilizzare la piscina quando si è soli.
- Le persone che soffrono di malattie infettive non devono usare la piscina.
- Non utilizzare la piscina immediatamente dopo un esercizio fisico intenso.
- Entrare sempre in piscina lentamente e con attenzione. Le superfici bagnate sono scivolose.
- Per evitare danni alla pompa, la piscina deve essere utilizzata solo dopo essere stata riempita d'acqua.
- Uscire immediatamente dalla piscina se ci si sente a disagio o assonnati.
- Non aggiungere mai acqua ai prodotti chimici. Aggiungere sempre i prodotti chimici all'acqua per evitare forti fumi o reazioni violente che potrebbero provocare spruzzi chimici pericolosi.
- Per le informazioni relative alla pulizia, manutenzione e smaltimento dell'acqua, consultare la sezione "MANUTENZIONE".
- Per le informazioni relative all'installazione, fare riferimento al seguente paragrafo del manuale.

### **NOTA:**

- Ispezionare attentamente l'apparecchiatura prima dell'uso. Eventuali danni o componenti mancanti devono essere segnalati al momento dell'acquisto all'assistenza clienti Bestway, i cui recapiti sono indicati nel presente manuale. Accertarsi che i componenti dell'apparecchiatura corrispondano ai modelli che si intendevano acquistare.
- Questo prodotto non è destinato a utilizzi commerciali.

### **AVVERTIMENTO PER LA POMPA AD ARIA ELETTRICA:**

1. Scollegare o disconnettere l'apparecchio dalla rete elettrica prima di intervenire.
2. Se il cavo di alimentazione è danneggiato, deve essere sostituito dal produttore, dal centro di assistenza o da un tecnico qualificato al fine di evitare situazioni pericolose.
3. Durante l'uso, accertarsi che le aperture di gonfiaggio e sgonfiaggio siano prive di detriti.
4. Conservare il prodotto in un luogo asciutto.
5. Il tempo di funzionamento del motore non deve superare i 20 minuti.

**ATTENZIONE:** PER EVITARE IL RISCHIO DI SCOSSE ELETTRICHE, NON ESPORRE ALL'ACQUA O ALLA PIOGGIA.  
UTILIZZARE ESCLUSIVAMENTE PER USO DOMESTICO.

## IMPORTANTE!

Per raggiungere 40°C (104°F), la durata del riscaldamento necessaria si basa sull'iniziale temperatura dell'acqua e sulla temperatura ambiente. I dati seguenti sono puramente indicativi. Per visualizzare la temperatura dell'acqua, mettere in funzione il sistema filtrante per almeno un minuto.

Temperatura ambiente	Temperatura dell'acqua	Temperatura impostata	Durata del riscaldamento
10°C(50°F)	10°C(50°F)	40°C(104°F)	18,5h
15°C(59°F)	15°C(59°F)	40°C(104°F)	15h
20°C(68°F)	20°C(68°F)	40°C(104°F)	11,5h
25°C(77°F)	25°C(77°F)	40°C(104°F)	8,5h
30°C(86°F)	30°C(86°F)	40°C(104°F)	5,5h

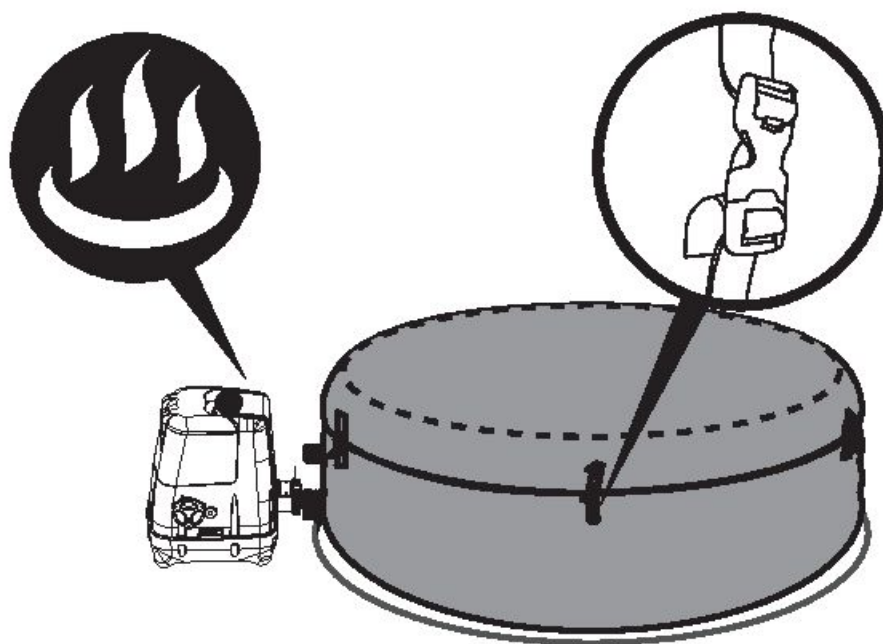

Assicurarsi di coprire la piscina con la copertura ogni volta che viene attivata la funzione di riscaldamento. Lasciando la piscina scoperta aumenterà la durata del riscaldamento necessaria.

Non utilizzare la piscina quando la temperatura ambiente è inferiore a 4°C (39°F).

## CONSERVARE QUESTE ISTRUZIONI

## SPECIFICHE PER LAY-Z-SPA™ HAWAII HYDROJET PRO (#54138)

Capacità:	4-6 Adulti	Soffiatore turbo per massaggi:	800W	Pompa a getto:	1200W
Capacità dell'acqua:	795 l (210 gal.)	Elemento riscaldante:	2000 W a 20 °C	Flusso d'acqua effettivo:	1325 L/h (350 gal/h)
Dimensioni da gonfia:	1.80m x 1.80m x 71cm (71" x 71" x 28")	Pompa:	Pompa filtrante di circolazione 50 W	Potenza alimentazione:	220-240 V CA, 2060 W a 20 °C
Peso riempita:	953 kg (2101 Lb)	Capacità di temperatura:	40°C (104°F)	Pressione di esercizio:	1,2PSI (0,08bar)
Velocità di aumento della temperatura:	Circa 1.5-2°C/h (3-4°F/h)	Ugelli:	8 PZ	Sistema di pulizia:	20W

**NOTA:** La velocità di riscaldamento sopra indicata si riferisce a test di laboratorio con una temperatura ambiente di 25°C (77°F) o superiore.

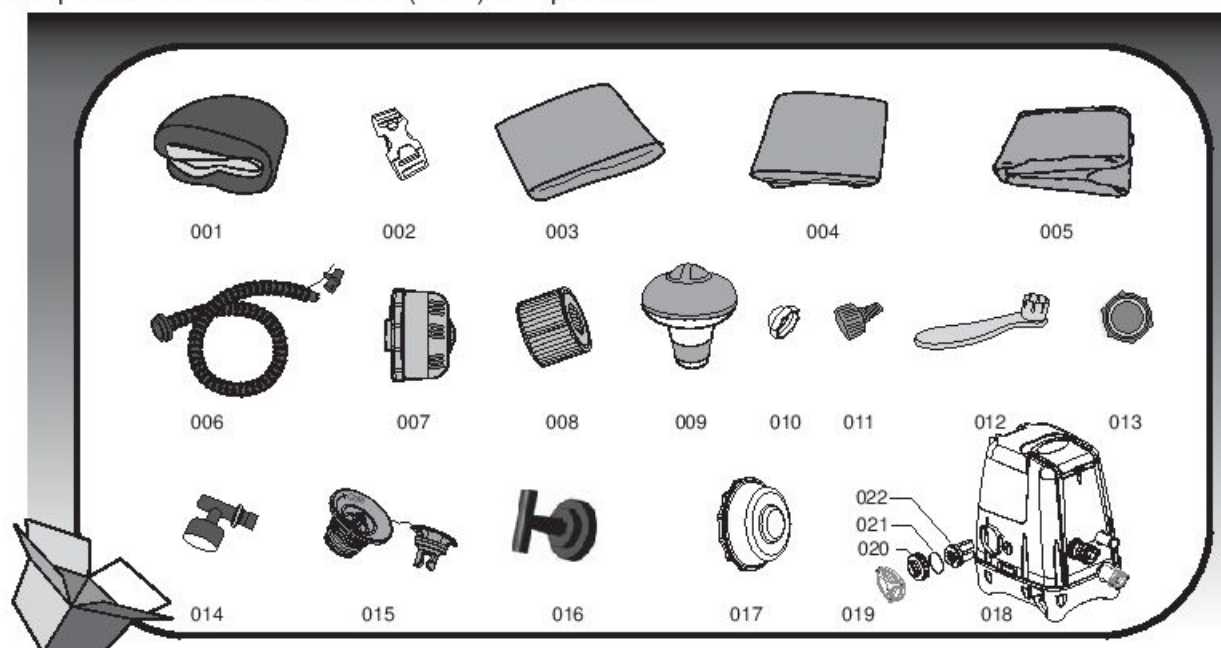

N. componente	Codice componente	Descrizione	QTÀ
001	54138TASS16	Rivestimento della piscina	1
002	F6414ASS16	Fibbia	8
003	P5511GASS	Copertura in similpelle	1
004	54138GASS16	Copertura gonfiabile	1
005	58371(H)S16	Tappetino antistatico	1
006	P6930	Tubo di gonfiaggio	1
007	P6653	Filtro	1
008	58323(VI)	Cartuccia filtrante	1
009	58210SA10	Galleggiante chimico	1
010	P6575	Tappo (per il foro di uscita del filtro)	1
011	P6H565	Adattatore tubo	1
012	F6H189	Chiave (per la valvola dell'aria)	1
013	P6611	Adattatore coperchio A	1
014	P61199	Manometro	1
015	P6H971	Valvola di gonfiaggio	1
016	P61385	Chiave (per il sistema Cloratore a sale)	1
017	P61290	Tappo (per il foro di ingresso dell'acqua)	1
018	P4H125ASS16	Adattatore tubo	1
019	P61334	Pompa	1
020	P61386	Dado cella elettrolitica	1
021	P61388	O-RING cella elettrolitica	1
022	P61387	Cella elettrolitica	1

## SPECIFICHE PER LAY-Z-SPA™ PALM SPRINGS HYDROJET (#54144)

Capacità:	4-6 Adulti		Pompa a getto:	1200W	
Capacità dell'acqua:	795 l (210 gal.)	Elemento riscaldante:	2000 W a 20°C	Flusso d'acqua effettivo:	1325 L/h (350 gal/h)
Dimensioni da gonfia:	1.96m x 71cm (77" x 28")	Pompa:	Pompa filtrante di circolazione 50 W	Potenza alimentazione:	220-240 V CA, 2060 W a 20°C
Peso riempita:	1065 kg (2348 Lb)	Capacità di temperatura:	40°C (104°F)	Pressione di esercizio:	1,2PSI (0,08bar)
Velocità di aumento della temperatura:	Circa 1.5-2°C/h (3-4°F/h)	Ugelli:	8 PZ	Sistema di pulizia: Pompa ad aria CA:	20W 110W

**NOTA:** La velocità di riscaldamento sopra indicata si riferisce a un test di laboratorio con una temperatura ambiente di 25°C (77°F) o superiore.

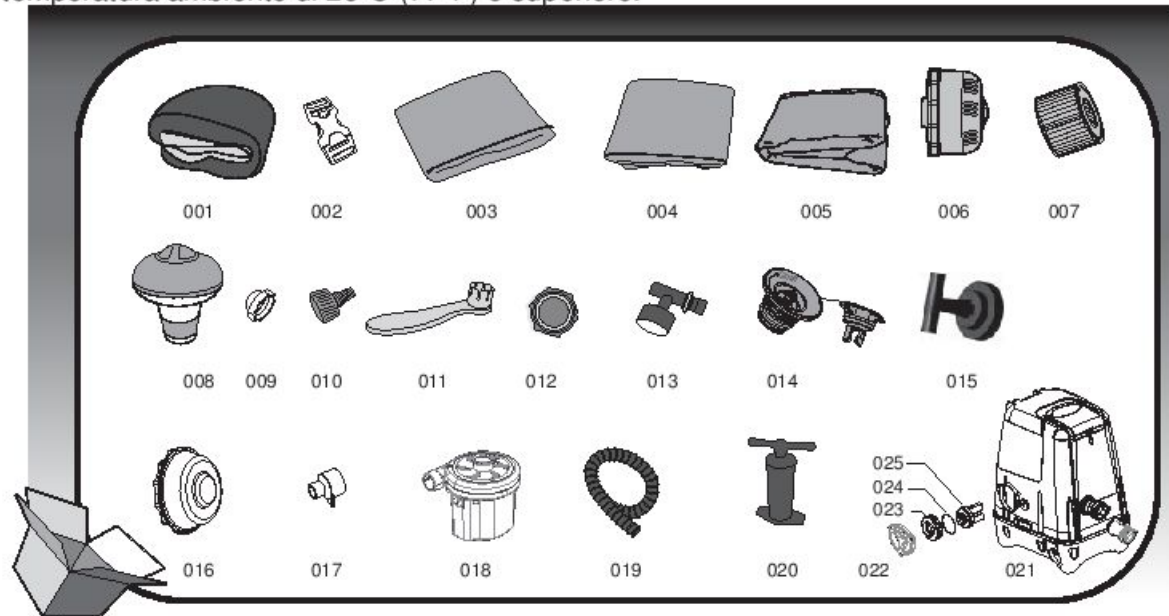

N. componente	Codice componente	Descrizione	QTÀ
001	54144TASS16	Rivestimento della piscina	1
002	F6414	Fibbia	6
003	P5532GASS16	Copertura in similpelle	1
004	54144GASS16	Copertura gonfiabile	1
005	58321(H)S16	Tappetino antistatico	1
006	P6653	Filtro	1
007	58323(VI)	Cartuccia filtrante	1
008	58210SA10	Galleggiante chimico	1
009	P6575	Tappo	1
010	P6H565	Adattatore tubo	1
011	F6H189	Chiave (per la valvola dell'aria)	1
012	P6611	Adattatore coperchio A	1
013	P61199	Manometro	1
014	P6H971	Valvola di gonfiaggio	1
015	P61385	Chiave (per il sistema Cloratore a sale)	1
016	P61290	Tappo (per il foro di ingresso dell'acqua)	1
017	P61330	Adattatore tubo pompa ad aria CA	1
018	P61329	Pompa ad aria CA	1
019	P61327	Tubo di gonfiaggio	1
020	P61326	Pompa manuale	1
021	P4H125ASS16	Pompa piscina	1
022	P61334	Tappo	1
023	P61386	Dado cella elettrolitica	1
024	P61388	O-RING cella elettrolitica	1
025	P61387	Cella elettrolitica	1

## Test pompa

### Test interruttore differenziale

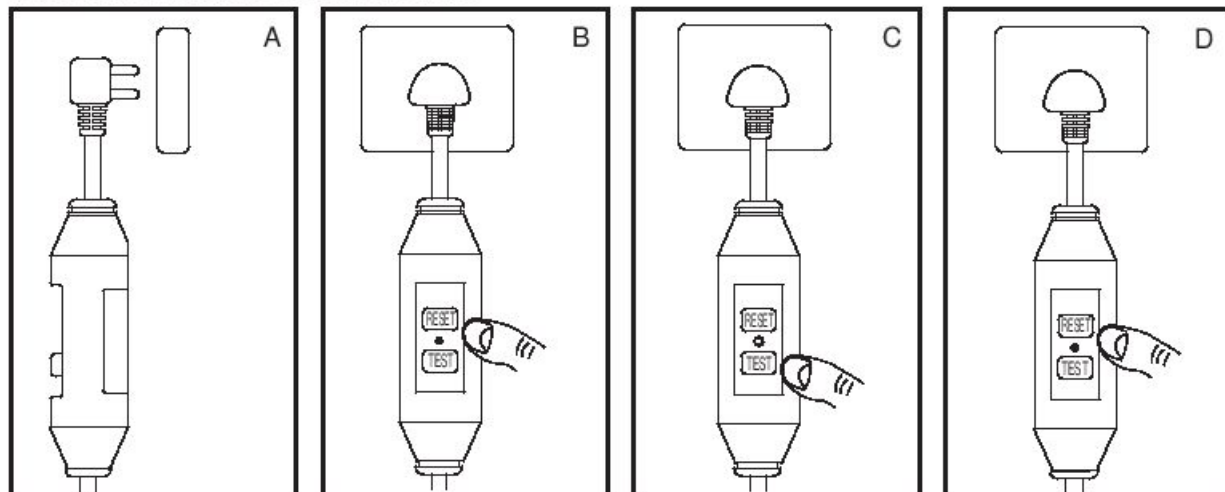

**NOTA:** I disegni sono riportati solo a scopo illustrativo e potrebbero essere diversi dal prodotto. I disegni non sono in scala.

1. Inserire la spina.
2. Premere il pulsante "RESET", la spia diventa verde.
3. Premere il pulsante "TEST", la spia si spegne.
4. Premere il pulsante "RESET", la spia diventa verde.
5. Premere il pulsante di accensione/spegnimento per 2 secondi, la pompa è pronta all'uso.



**AVVERTENZA:** La spina con interruttore differenziale deve essere verificata prima dell'utilizzo per evitare il rischio di scosse elettriche.

**AVVERTENZA:** Prima di inserire la spina nella presa della corrente, assicurarsi che la potenza della presa sia adeguata alla pompa.

**AVVERTENZA:** Se il test fallisce, non utilizzare la pompa e contattare l'assistenza post-vendita.

## MONTAGGIO

**AVVERTENZA:** Il pavimento deve supportare il carico previsto.

**AVVERTENZA:** È necessario un sistema di drenaggio specifico per l'acqua in eccesso sia per le installazioni al chiuso sia per quelle all'aperto.

**NOTA:** Solo la piscina Hydro-Jet Pro è dotata del pulsante del sistema Lay-Z-Massage.

Durante il gonfiaggio, si noterà che l'aria viene espulsa dalla zona in cui il tubo dell'aria si collega alla pompa, ciò è normale e previene danni causati da un gonfiaggio eccessivo.

**NOTA:** Non adoperare un compressore d'aria per gonfiare la piscina.

**NOTA:** Il tempo di gonfiaggio è puramente indicativo.

**NOTA:** Il manometro serve solo per il gonfiaggio e il valore indicato è solo di riferimento. Il manometro non essere adoperato come strumento di precisione.

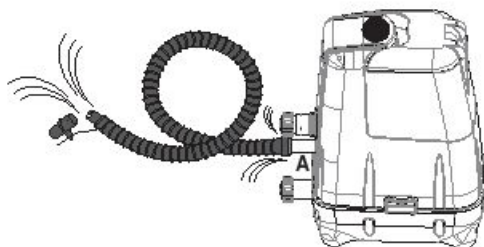

S-S-003587

# MONTAGGIO PER HAWAII HYDROJET PRO (#54138)

1.

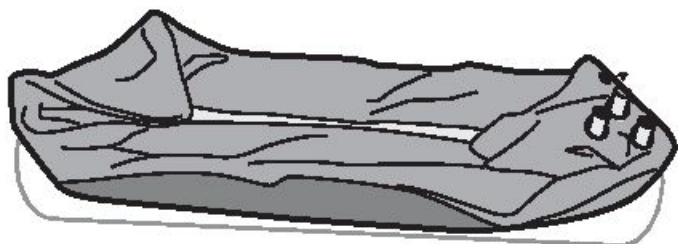

2.

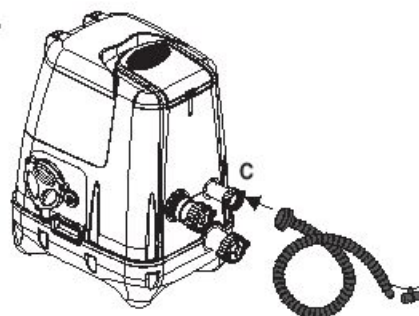

3.

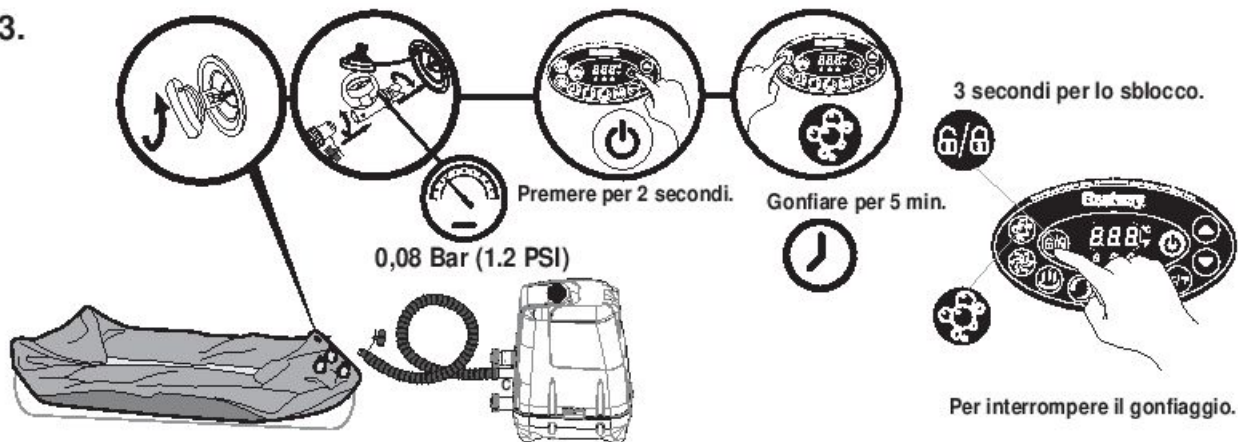

4.

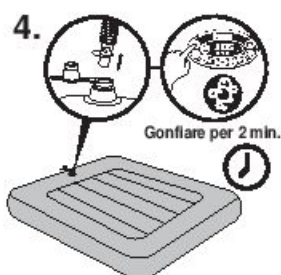

5.

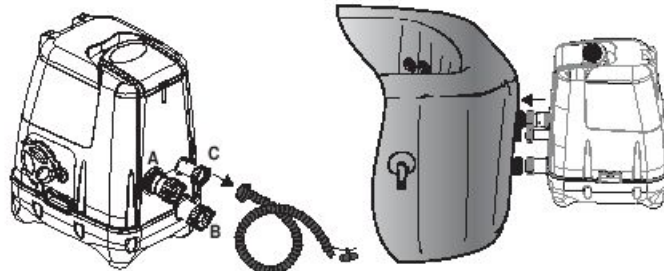

6.

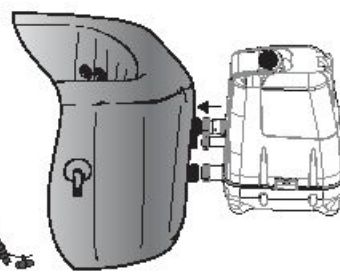

7.

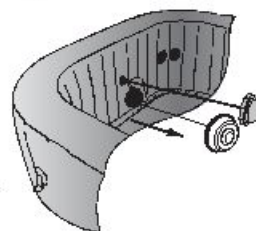

8.

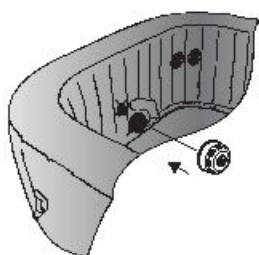

9.

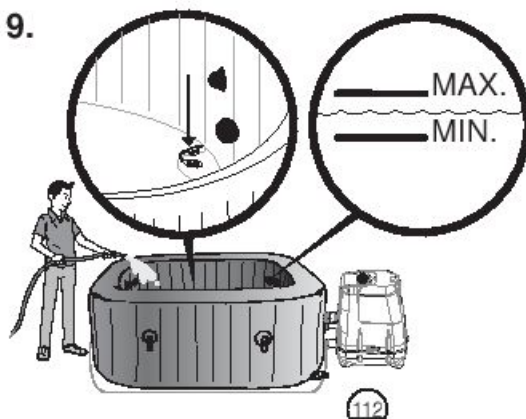

10.

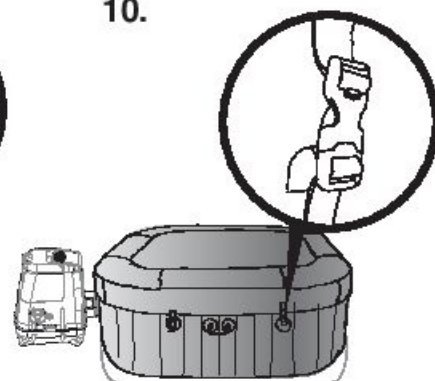

S-S-003587



# MONTAGGIO PER PALM SPRINGS HYDROJET (#54144)

1.

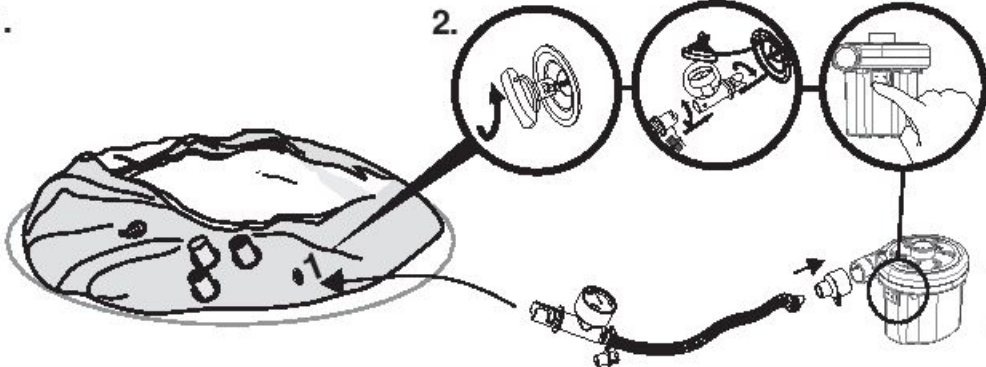

Pre-gonfiare per 7 min.

**Nota:** Il tempo di funzionamento del motore non deve superare i 20 minuti.

3.

Continuare a gonfiare la piscina con la pompa manuale.

0,08 Bar (1.2 PSI)

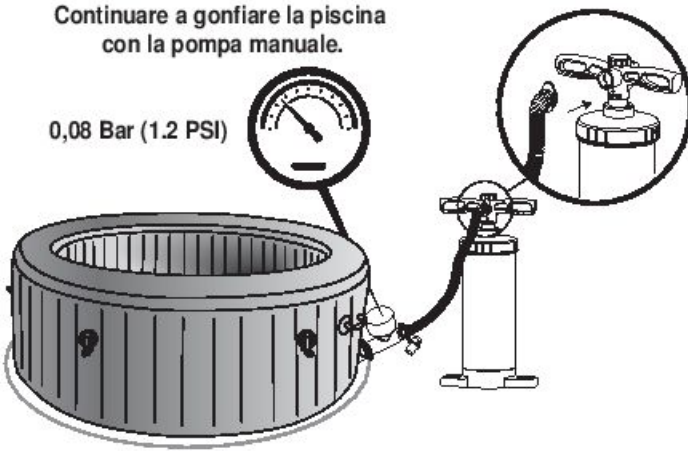

4.

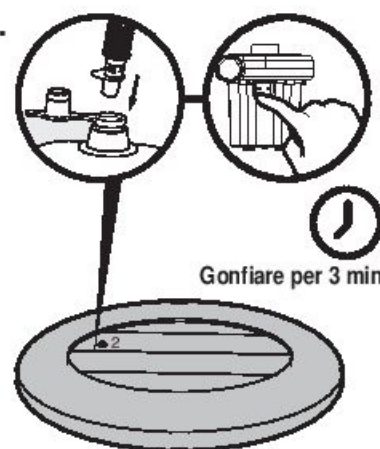

Gonfiare per 3 min.

5.

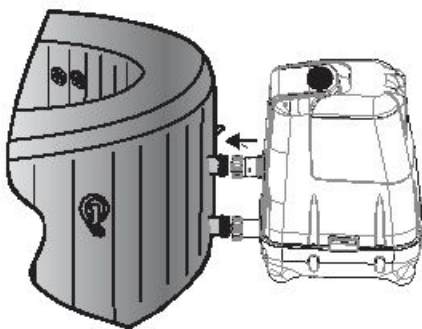

6.

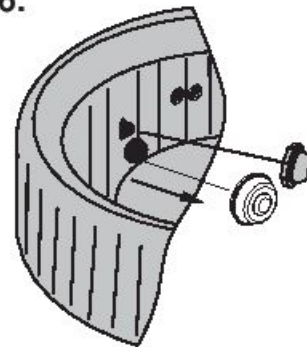

7.

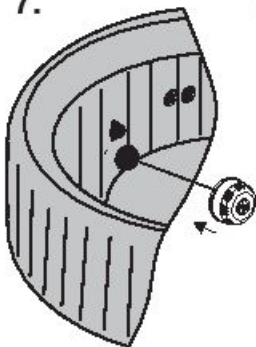

8.

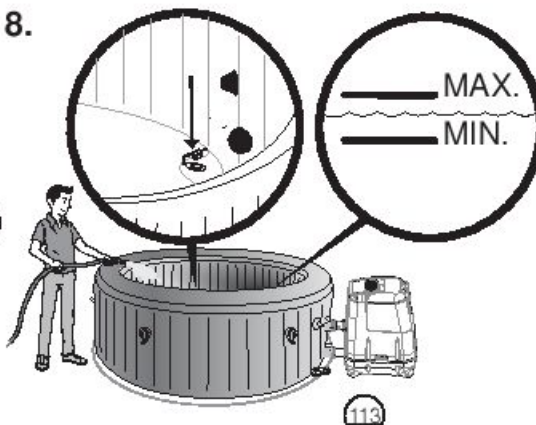

9.

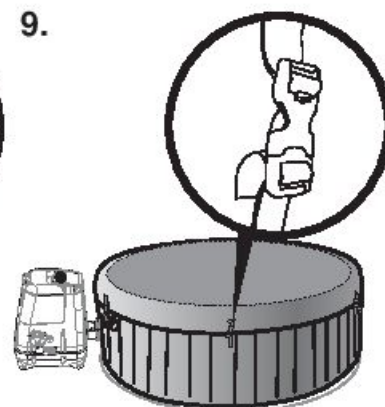

113

S-S-003587

# USO

1.



2.

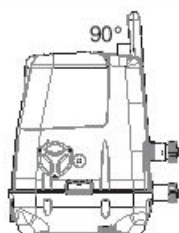

## 3. Regolazione dell'ugello

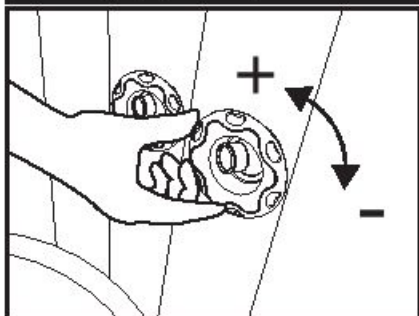
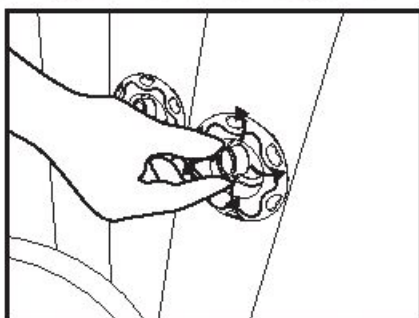

## 5. Reset del riscaldamento

Quando si usa la piscina Lay-Z Spa per la prima volta, o dopo un lungo periodo di inattività, assicurarsi di premere il pulsante di reset sulla pompa con un oggetto piccolo e sottile.

### PULSANTE DI RESET ISTRUZIONI IMPORTANTI PER L'USO

Se la temperatura indicata sul pannello di controllo (o la temperatura dell'acqua) non cambia 4-5 ore dopo l'attivazione dell'impianto di riscaldamento, premere il pulsante RESET con un oggetto sottile e riavviare l'impianto di riscaldamento.

**IMPORTANTE:** l'impianto di riscaldamento non funziona se la temperatura esterna è superiore a 40°C (104°F) o se la piscina Lay-Z Spa è esposta alla radiazione diretta del sole. In queste condizioni, attendere un'ora del giorno più fresca, premere il PULSANTE RESET con un oggetto sottile e riavviare l'impianto di riscaldamento. Quest'operazione deve essere ripetuta ogni volta che la pompa si trova nelle condizioni sopra descritte.

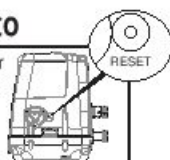

## 4. Istruzioni per il sistema Cloratore a sale

**NOTA:** Per utilizzare il sistema Cloratore a sale, aggiungere sale nell'acqua seguendo i seguenti passaggi.

- (1). Accendere il sistema Hydrojet per avviare la circolazione dell'acqua.
- (2). Tenere spento il sistema Cloratore a sale.
- (3). Aggiungere 4,4 lbs / 2 kg di sale nella piscina gradualmente, utilizzare solo cloruro di sodio (NaCl) che sia puro almeno al 99,9% o palline di sale per il condizionamento dell'acqua (sale evaporato compresso, il cui scioglimento richiede più tempo).
- (4). Quando tutto il sale sarà sciolto, accendere il sistema Cloratore a sale e impostare la durata di funzionamento (fare riferimento alle istruzioni del pulsante per il sistema Cloratore a sale).

**NOTA:** Fissare la copertura alla piscina durante il processo di clorazione.

### **E11** Aggiungere sale se la sua è troppo bassa

Se la quantità di sale aggiunto non è sufficiente, il pannello visualizza il codice di errore "E11".

- (1). Scollegare la piscina, quindi ricollegarla.
- (2). Accendere il sistema Hydrojet.
- (3). Aggiungere gradualmente e lasciare sciogliere 1,1 lbs/0,5 kg di sale.
- (4). Avviare il sistema Cloratore a sale.
- (5). Se il codice "E11" continua ad essere visualizzato, seguire i passaggi sopra descritti fino alla scomparsa del codice di errore "E11".

### **E10** Rimuovere sale se la sua concentrazione è troppo elevata

Se la quantità di sale aggiunto è eccessiva, il pannello visualizza il codice di errore "E10".

- (1). Scollegare la piscina.
- (2). Svuotare e riempire nuovamente d'acqua circa il 20% della piscina.
- (3). Avviare il sistema Cloratore a sale.
- (4). Se il codice "E10" continua ad essere visualizzato, seguire i passaggi sopra descritti fino alla scomparsa dell'allarme "E10".

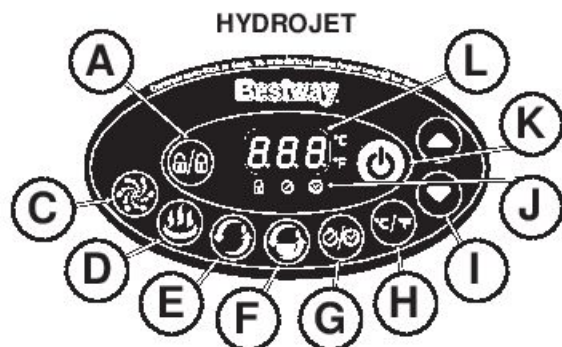

**A Pulsante di blocco/sblocco**  
La pompa è dotata di una funzione di blocco automatico dopo 5 minuti. Per bloccare o sbloccare la pompa, premere il pulsante di blocco/sblocco per 3 secondi.

**B Pulsante del sistema Lay-Z-Massage (Per Hydro-Jet Pro)**  
Utilizzare questo pulsante per attivare il sistema di massaggio, che è dotato di una funzione di spegnimento automatico dopo 30 minuti. La luce sopra il pulsante Lay-Z-Massage System diventa rossa quando viene attivato.

**IMPORTANTE:** Non avviare il sistema Lay-Z-Massage quando è fissata la copertura. L'aria può accumularsi all'interno della piscina e provocare danni irreparabili alla copertura e lesioni personali.



**C Pulsante del sistema HydroJet**  
Questo pulsante accende e spegne la pompa dell'acqua. La luce sopra il pulsante del sistema HydroJet diventa rossa quando viene attivato.  
**NOTA:** Il sistema si spegnerà automaticamente dopo un'ora.  
**NOTA:** Non fare mai funzionare a secco il sistema HydroJet.

**D Pulsante di riscaldamento**  
Utilizzare questo pulsante per attivare l'impianto di riscaldamento. Quando la luce sopra il pulsante di riscaldamento è rossa, l'impianto di riscaldamento è attivo. Quando la luce è verde, l'acqua ha raggiunto la temperatura impostata e l'impianto di riscaldamento è a riposo.  
**NOTA:** Attivando l'impianto di riscaldamento, il sistema di filtraggio si avvia automaticamente.  
**NOTA:** Dopo aver spento l'impianto di riscaldamento, il sistema di filtraggio continua a funzionare.  
**NOTA:** Il sistema di massaggio Lay-Z-Massage si interrompe automaticamente quando viene attivato il riscaldatore.

**E Pulsante Filtro dell'acqua**  
Questo pulsante accende e spegne la pompa del filtro. La luce sopra il pulsante Filtro dell'acqua diventa rossa quando viene attivato.  
**NOTA:** La funzione integrata di trattamento delle acque dure si avvia automaticamente.

**F Pulsante del sistema Cloratore a sale**  
Utilizzare questo pulsante per avviare il sistema Cloratore a sale e impostare la durata di funzionamento. È possibile impostare la durata di funzionamento da 3 a 5 a 8 ore premendo il pulsante del sistema Cloratore a sale. Dopo aver impostato la durata di funzionamento, il sistema Cloratore a sale si avvierà automaticamente.  
**NOTA:** Durante il processo di clorazione, non premere nessun pulsante sul pannello e fissare la copertura alla piscina. È possibile reimpostare la durata di funzionamento premendo il pulsante del sistema Cloratore a sale.  
**NOTA:** Verificare regolarmente l'acqua e assicurarsi che il livello di cloro libero sia compreso tra 2 e 4 ppm.

**G ISTRUZIONI PER Pulsante Timer risparmio energetico**  
Si tratta di una nuova funzione, ideata per contribuire a risparmiare energia impostando tempo e durata del ciclo di riscaldamento per la piscina. In questo modo, sarà possibile utilizzare la piscina quando lo si desidera, senza dover lasciare ogni volta il riscaldatore acceso.

**FASE 1: Impostare la durata del riscaldamento**  
1. Premere il pulsante fino a quando la luce LED inizia a lampeggiare.  
2. Premere il pulsante o per regolare la durata del riscaldamento (da 1 a 48 ore).  
3. Premere nuovamente il pulsante per confermare la durata del riscaldamento.  
**FASE 2: Impostare il numero di ore DA ADESSO fino al momento di attivazione del riscaldatore**  
1. Dopo aver impostato la durata del riscaldamento, il LED inizia a lampeggiare.  
2. Premere il pulsante o per regolare le ore fino al momento di attivazione (da 1 a 24 ore).  
3. Premere nuovamente il pulsante o semplicemente non toccare nulla per 10 secondi per confermare l'impostazione. Si accenderà la luce LED fissa e inizierà il conto alla rovescia per l'attivazione del riscaldatore.  
**Per modificare le impostazioni del timer:** Premere il pulsante e utilizzare il pulsante o per regolare.  
**Cancellare l'impostazione:** Premere il pulsante per 2 secondi.  
**NOTA:** Dopo aver regolato le impostazioni, lo schermo mostra la temperatura e l'ora corrente alternativamente.

**NOTA:** l'intervallo di regolazione del timer (tempo in cui il riscaldatore è acceso) può essere impostato da 0 a 48 ore; quello del tempo di avvio differito (il numero di ore DA ADESSO fino all'avvio del riscaldatore) può essere impostato da 0 a 24 ore. Se il timer è impostato su 0, la funzione Timer non è attivata. Notare che l'impostazione del timer è valida per un solo utilizzo - l'utente imposta la durata del ciclo di riscaldamento e le ore di avvio differito da adesso. Il timer NON si ripete fino al reset.

**H Pulsante Celsius/Fahrenheit**  
La temperatura può essere visualizzata in gradi Celsius o Fahrenheit.

**I Pulsanti di regolazione della temperatura**  
Premendo i pulsanti di aumento/diminuzione della temperatura, il LED lampeggia. Quando lampeggia, è possibile regolare l'impostazione della temperatura desiderata. Tenendo premuti questi pulsanti, i valori aumentano o diminuiscono rapidamente. La nuova impostazione della temperatura desiderata rimane visualizzata sul display a LED per 3 secondi per confermare il nuovo valore.  
**NOTA:** La temperatura predefinita è 35°C (95°F).  
**NOTA:** La temperatura può essere regolata da 20 a 40°C (da 68 a 104°F).

**J LED timer risparmio energetico**  
Quando la spia lampeggia, è possibile impostare la funzione timer per il risparmio energetico. Quando la spia è accesa, è impostata la funzione timer per il risparmio energetico.

**K Pulsante di accensione/spegnimento**  
Premendo per 2 secondi questo pulsante, si attivano i pulsanti del pannello di controllo e si accendono le spie verdi. Premendo per 2 secondi questo pulsante, tutte le funzioni attivate si disattivano.

**L Display a LED**  
  
All'accensione, il display a LED visualizza automaticamente la temperatura corrente dell'acqua. Dopo 72 ore, il funzionamento della pompa si sospende e lampeggia "End" con la temperatura corrente dell'acqua. Quando il funzionamento della pompa è sospeso, le funzioni di riscaldamento e filtro dell'acqua sono disabilitate. Per riattivare la pompa, premere per 3 secondi il tasto di blocco/sblocco.

**NOTA:** La velocità di riscaldamento dell'acqua dipende dalle seguenti condizioni:

- temperatura esterna inferiore a 15°C (59°F);
- coperchio fuori posto quando è attivata la funzione di riscaldamento.

**NOTA:** Per visualizzare la temperatura corrente dell'acqua, azionare il sistema di filtraggio per almeno un minuto. La temperatura dell'acqua controllata da un termometro esterno può variare rispetto a quella visualizzata sul pannello della piscina a causa delle diverse posizioni dei dispositivi di misurazione.

## Allarmi

Cause	Motivi	Soluzioni
<b>E01</b> I sensori del flusso d'acqua funzionano senza premere il pulsante del filtro o del riscaldamento.	<ol style="list-style-type: none"> <li>1. Gli indicatori dei sensori del flusso d'acqua non sono nella posizione corretta.</li> <li>2. Guasto dei sensori del flusso d'acqua.</li> </ol>	<ol style="list-style-type: none"> <li>1. Scollegare la pompa, dare qualche colpo alla parte laterale della pompa e ricollegarla.</li> <li>2. Per le istruzioni, rivolgersi al centro assistenza post-vendita Bestway locale.</li> </ol>
<b>E02</b> Dopo l'avvio o durante il filtraggio e/o il riscaldamento, i sensori del flusso dell'acqua non rilevano il flusso d'acqua.	<ol style="list-style-type: none"> <li>1. Non sono stati rimossi i due tappi di arresto all'interno della piscina.</li> <li>2. Le cartucce dei filtri sono sporche.</li> <li>3. Azionare il sistema filtrante o di riscaldamento e collocare una mano davanti al tubo della presa all'interno della piscina per controllare se esce l'acqua.               <ol style="list-style-type: none"> <li>a. Se non esce acqua, la pompa dell'acqua è guasta.</li> <li>b. L'acqua esce ma viene visualizzato l'allarme <b>E02</b>, che segnala un guasto dei sensori del flusso d'acqua.</li> </ol> </li> </ol>	<ol style="list-style-type: none"> <li>1. Togliere i due tappi di blocco prima di avviare l'impianto di riscaldamento. Fare riferimento alla sezione Montaggio del Manuale utente.</li> <li>2. Rimuovere il filtro dall'interno della piscina e premere il pulsante del filtro o del riscaldamento. Se non viene visualizzato alcun allarme, pulire o sostituire le cartucce filtranti e rimontare il filtro all'interno della piscina.</li> <li>3. Per le istruzioni, rivolgersi al centro assistenza post-vendita Bestway locale.</li> </ol>
<b>E03</b> Il termometro della pompa indica una temperatura dell'acqua inferiore a 4°C (40°F).	<ol style="list-style-type: none"> <li>1. La temperatura dell'acqua è inferiore a 4°C (40°F).</li> <li>2. Se la temperatura dell'acqua è superiore a 7°C (44,6°F), il termometro della pompa è guasto.</li> </ol>	<ol style="list-style-type: none"> <li>1. La piscina non è progettata per il funzionamento con temperature dell'acqua inferiori a 4°C (40°F). Scollegare la pompa e riavviarla solo quando la temperatura dell'acqua raggiunge 6°C (43°F).</li> <li>2. Per le istruzioni, rivolgersi al centro assistenza post-vendita Bestway locale.</li> </ol>
<b>E04</b> Il termometro della pompa indica una temperatura dell'acqua superiore a 50°C (122°F).	<ol style="list-style-type: none"> <li>1. La temperatura dell'acqua è superiore a 50°C (122°F).</li> <li>2. Se la temperatura dell'acqua è inferiore a 45°C (113°F), il termometro della pompa è guasto.</li> </ol>	<ol style="list-style-type: none"> <li>1. La piscina non è progettata per il funzionamento con temperature dell'acqua superiori a 40°C (104°F). Scollegare la pompa e riavviarla solo quando la temperatura dell'acqua raggiunge almeno i 38°C (100°F). <b>IMPORTANTE: Prima di riavviare la pompa, premere il pulsante di reset della pompa.</b></li> <li>2. Per le istruzioni, rivolgersi al centro assistenza post-vendita Bestway locale.</li> </ol>
<b>E05</b> Problemi di collegamento del termometro della pompa.	<ol style="list-style-type: none"> <li>1. Malfunzionamento dei connettori del termometro della pompa.</li> <li>2. Guasto del termometro della pompa.</li> </ol>	Per le istruzioni, rivolgersi al centro assistenza post-vendita Bestway locale.
<b>E08</b> Problema dell'interruttore termico di reset manuale.	Interruttore termico di reset manuale scattato.	<ol style="list-style-type: none"> <li>1. Scollegare la pompa e premere il pulsante di reset, quindi ricollegare la pompa.</li> <li>2. Se l'allarme non si disattiva, consultare la sezione PULSANTE DI RESET del manuale.</li> <li>3. Per le istruzioni, rivolgersi al centro assistenza post-vendita Bestway locale.</li> </ol>
<b>E09</b> Guasto del fusibile 104°C (219°F).	Il fusibile è scollegato.	Per le istruzioni, rivolgersi al centro assistenza post-vendita Bestway locale.
<b>E10</b> Allarme alto livello sale.	È stato aggiunto troppo sale o è evaporata troppa acqua.	<ol style="list-style-type: none"> <li>1. Per rimuovere il sale, seguire le istruzioni relative al funzionamento.</li> <li>2. Per le istruzioni, rivolgersi al centro assistenza post-vendita Bestway locale.</li> </ol>
<b>E11</b> Allarme basso livello sale.	Il sale per l'igienizzazione non è sufficiente.	<ol style="list-style-type: none"> <li>1. Per aggiungere il sale, seguire le istruzioni relative al funzionamento.</li> <li>2. Per le istruzioni, rivolgersi al centro assistenza post-vendita Bestway locale.</li> </ol>
<b>E12</b> Perdita d'acqua all'interno della pompa.	Il sistema ha rilevato una perdita d'acqua all'interno della pompa.	Per le istruzioni, rivolgersi al centro assistenza post-vendita Bestway locale.

# MANUTENZIONE

**ATTENZIONE: ACCERTARSI CHE LA POMPA SIA SCOLLEGATA PRIMA DI PROVVEDERE ALLA MANUTENZIONE DELLA PISCINA.**

**Manutenzione della cartuccia del filtro**

**NOTA:** Per mantenere sempre pulita l'acqua della piscina, controllare e pulire le cartucce filtranti ogni giorno, attenendosi alla procedura seguente.

Serie di filtri



Cartuccia filtro

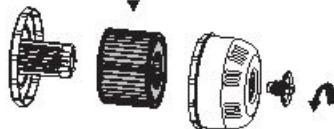

**NOTA:** Si raccomanda di sostituire le cartucce filtranti ogni settimana. Se le cartucce filtranti rimangono sporche o scolorite, devono essere sostituite.

**Manutenzione dell'acqua**

Per mantenere pulita l'acqua della piscina, è necessario mantenere un equilibrio chimico. A tale scopo, la semplice pulizia della cartuccia del filtro non è sufficiente. Fare riferimento alle raccomandazioni di seguito indicate:



- Utilizzare regolarmente il sistema Cloratore a sale incorporato. L'acqua salata attraversa la cella elettrolitica del cloratore per produrre cloro che si scioglie istantaneamente nell'acqua. Il cloro comincia immediatamente a uccidere batteri e alghe, e a ossidare altri materiali organici. La prima volta che si utilizza, è preferibile farlo funzionare per 8 ore con acqua fresca e utilizzare una striscia di test per accertarsi che il cloro libero sia compreso tra 2 e 4 ppm. Prolungare i tempi di funzionamento se la temperatura dell'acqua è alta o se la piscina è scoperta; utilizzare l'impianto di clorazione ogni 24 ore se la piscina è utilizzata; il tempo di funzionamento dipende dai risultati del test e dalla frequenza di utilizzo della piscina.
 

**NOTA:** Quando si utilizza l'impianto di clorazione per la prima volta, eseguire un test della concentrazione di cloro libero due volte al giorno. Quando la concentrazione di cloro libero diventa stabile, eseguire il test una volta alla settimana per accertarsi che la concentrazione di cloro libero sia compresa tra 2 e 4 ppm.

**NOTA:** Non utilizzare la piscina se la concentrazione di cloro libero è maggiore di 4 ppm.
- Adoperare prodotti chimici per piscine (tavolette di bromo o cloro per l'acqua) con il galleggiante chimico (non utilizzare granuli).

**Uso delle tavolette chimiche**

(Riferimento: acido isocianurico triclorurato, 3-6 g)



**Uso del liquido chimico**

(Fare riferimento alle istruzioni riportate sui liquidi chimici acquistati)



L'acqua deve essere sostituita circa ogni 3 giorni; con una corretta manutenzione chimica, la frequenza di sostituzione dell'acqua può essere maggiore. La qualità dell'acqua dipende dalla frequenza di utilizzo della piscina, dal numero di persone che la utilizzano e dalla manutenzione generale.

**NOTA:** Si raccomanda di fare la doccia prima di utilizzare la piscina Lay-Z-Spa. La presenza di cosmetici, lozioni e altri residui sulla pelle possono deteriorare rapidamente la qualità dell'acqua.

**NOTA:** Rimuovere il galleggiante chimico quando la piscina viene utilizzata.

**IMPORTANTE:** Dopo la manutenzione chimica e prima di utilizzare la piscina, eseguire un test chimico dell'acqua con un kit di test (non incluso). Si raccomanda di mantenere i valori dell'acqua indicati nella tabella seguente.

pH	Alcalinità totale	Cloro libero
7.4-7.6	80-120 ppm	2-4 ppm

**NOTA:** Eventuali danni causati da squilibri chimici non sono coperti dalla garanzia. I prodotti chimici per piscine sono potenzialmente tossici e devono essere maneggiati con cura. I vapori chimici e l'errata etichettatura e conservazione dei contenitori dei prodotti chimici possono ripercuotersi gravemente sulla salute. Per ulteriori informazioni sulla gestione dei prodotti chimici, consultare il rivenditore dei prodotti per piscine. Attenersi scrupolosamente alle istruzioni fornite dal produttore della sostanza chimica. Eventuali danni della piscina causati dall'uso errato dei prodotti chimici o dall'errata manutenzione dell'acqua della piscina non sono coperti dalla garanzia.

**Regolazione della valvola dell'aria**

In caso di perdite d'aria, controllare prima la valvola dell'aria. Coprire la valvola dell'aria con acqua saponata per controllare se perde; se perde, adoperare la chiave fornita in dotazione per serrare la valvola dell'aria effettuando la procedura seguente:

- Mantenere con una mano la parte posteriore della valvola dell'aria dal lato interno della piscina e ruotare la chiave in senso orario.

**NOTA:**

- Non stringere troppo.
- Controllare attentamente la valvola dell'aria prima dell'uso.
- Non regolare il connettore della valvola dell'aria quando la piscina è utilizzata.

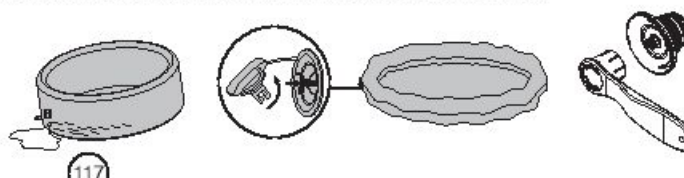

S-S-003587

### Manutenzione dell'ugello spruzzatore

1. Ruotare l'ugello spruzzatore fino a sentire lo scatto ed estrarlo per eliminare i detriti.
2. Rimontarlo e ruotarlo in senso orario.

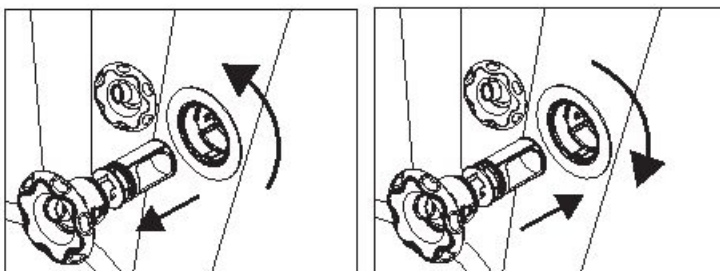

### Manutenzione del sistema Cloratore a sale

1.

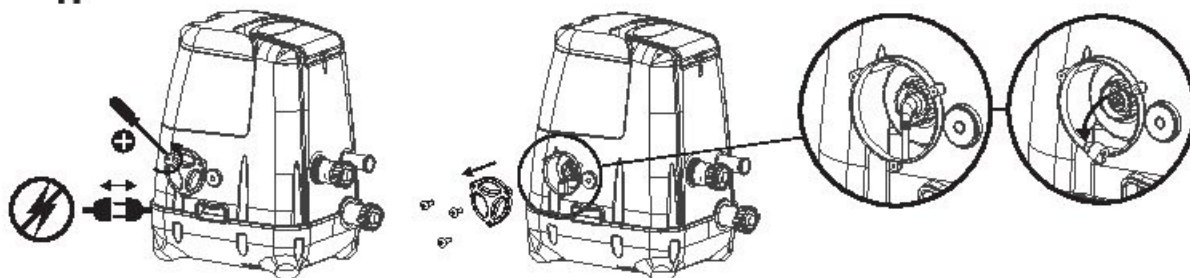

2.

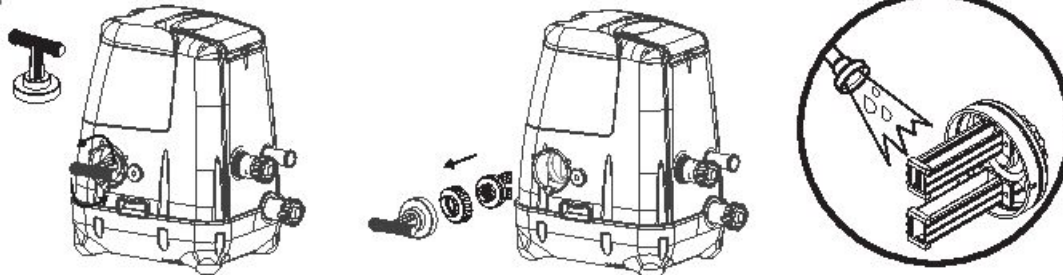

3.

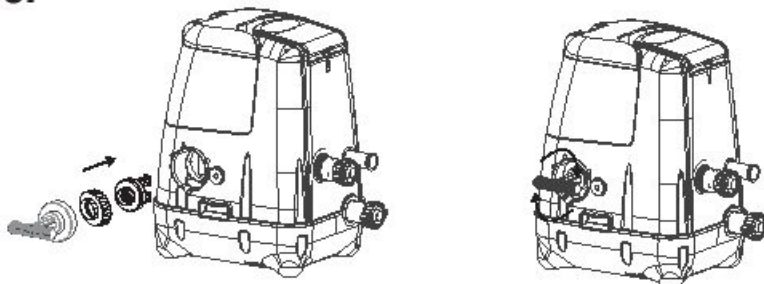

4.

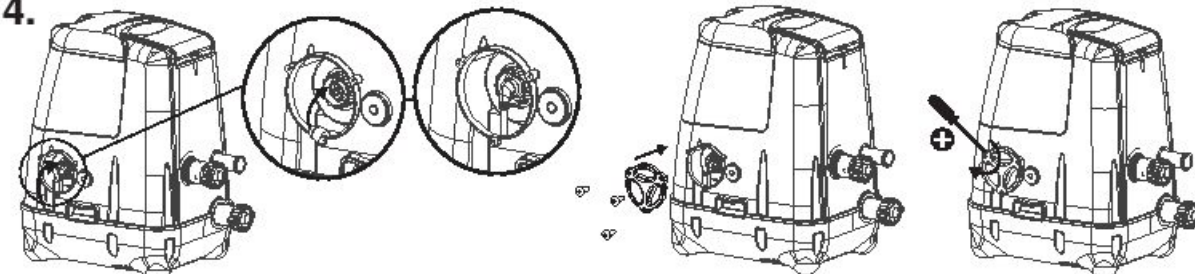

**NOTA:** Se rimangono depositi dopo il lavaggio, collocare la cella elettrolitica in un contenitore, riempirlo di aceto da cucina lasciando immersa la piastra in titanio per circa 4 ore; procedere con un nuovo lavaggio. Ripetere l'operazione a seconda della necessità.

### Svuotamento della piscina

**NOTA:** I disegni sono riportati solo a scopo illustrativo e potrebbero essere diversi dal prodotto. I disegni non sono in scala.

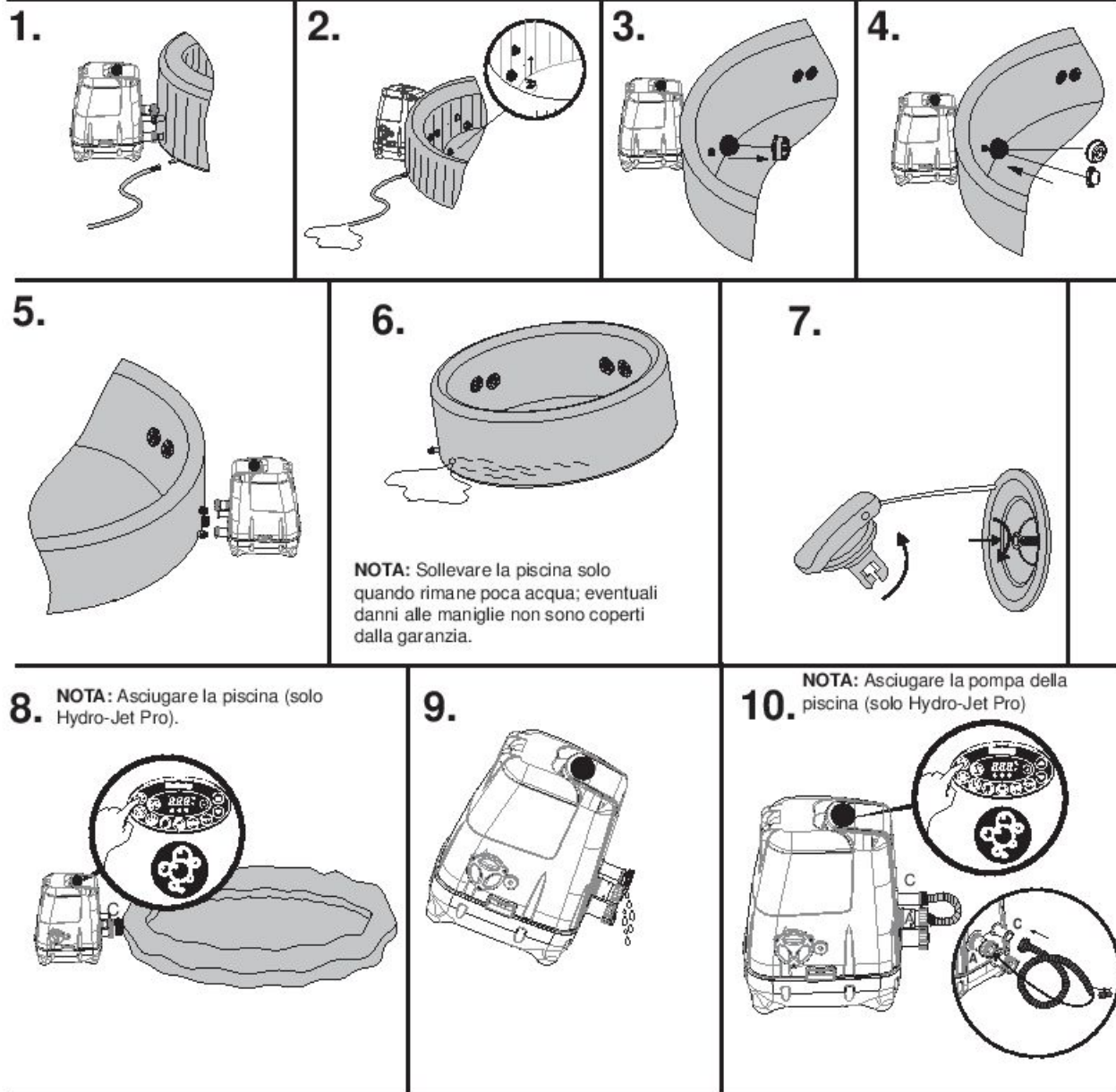

**NOTA:** Sollevare la piscina solo quando rimane poca acqua; eventuali danni alle maniglie non sono coperti dalla garanzia.

**NOTA:** Asciugare la pompa della piscina (solo Hydro-Jet Pro)

**8. NOTA:** Asciugare la piscina (solo Hydro-Jet Pro).

### Pulizia della piscina

Sulle pareti della piscina potrebbero accumularsi residui di detergente e solidi disciolti, dopo l'uso della piscina e dopo l'impiego di prodotti chimici. Pulire con acqua saponata le pareti e risciacquarle abbondantemente.

**NOTA: NON adoperare spazzole dure o detergenti abrasivi.**

### Riparazione della piscina

#### Copertura gonfiabile della piscina

In caso di strappi o forature, adoperare la toppa di riparazione fornita in dotazione.

1. Pulire l'area da riparare.
2. Staccare attentamente la toppa dal supporto.
3. Premere la toppa sull'area da riparare.
4. Attendere 30 minuti prima del gonfiaggio.

#### Rivestimento della piscina

In caso di strappi o forature, adoperare la toppa in PVC fornita in dotazione e la colla (non fornita) attenendosi alla procedura seguente:

1. Pulire e asciugare l'area da riparare.
2. Tagliare a misura la toppa in PVC fornita in dotazione.
3. Applicare la colla (non fornita) su uno dei lati della toppa appena tagliata, distribuendo la colla in maniera uniforme.
4. Attendere 30 secondi e applicare la toppa con la colla sull'area danneggiata.
5. Spianare eventuali bolle d'aria intrappolate e premere saldamente per due minuti.
6. Attendere 30 minuti prima del gonfiaggio.
7. A questo punto, il prodotto può essere utilizzato nuovamente. Ripetere la procedura in caso di ulteriori perdite.

## Conservazione della piscina Lay-Z-Spa

Prima della conservazione, accertarsi che la piscina e la pompa siano completamente asciutte. Questa operazione è fondamentale per prolungare la durata della piscina. Si raccomanda di utilizzare la pompa per asciugare la piscina, la pompa e i tubi. Rimuovere i set di filtri e gettare via le cartucce filtranti usate. Riapplicare i due tappi di blocco sulle valvole di ingresso e di uscita della piscina. Si raccomanda di conservare la piscina nella confezione originale in un luogo fresco e asciutto.

**NOTA:** Quando la plastica viene esposta a temperature inferiori allo zero, diventa fragile e potrebbe rompersi facilmente. Il congelamento può danneggiare gravemente la piscina. L'errata conservazione per la stagione invernale può annullare la garanzia.

### Smaltimento



Significato dell'immagine raffigurante un bidone della spazzatura sbarrato: non gettare le apparecchiature elettriche tra i rifiuti comuni, ma smaltirle nei centri di raccolta differenziata. Per informazioni sui sistemi di raccolta, rivolgersi al proprio Comune di residenza. Se le apparecchiature elettriche vengono gettate in discarica, la fuoriuscita di sostanze pericolose potrebbe inquinare le falde acquifere e penetrare nella catena alimentare, con gravi danni per la salute. Quando si sostituiscono le apparecchiature vecchie con le nuove, il rivenditore è tenuto per legge a ritirare gratuitamente le vecchie apparecchiature per il corretto smaltimento.

**SOLUZIONE DEI PROBLEMI** Bestway è particolarmente attenta a collocare sul mercato piscine prive di problemi. In caso di problemi, rivolgersi a Bestway o al proprio rivenditore autorizzato. Di seguito sono riportati alcuni suggerimenti utili per diagnosticare ed eliminare le cause di problemi comuni.

Problemi	Cause probabili	Soluzioni
La pompa non funziona	<ul style="list-style-type: none"> <li>- Assenza di energia elettrica</li> <li>- È stato premuto il pulsante di test</li> <li>- Circuiti di alimentazione danneggiati</li> </ul>	<ul style="list-style-type: none"> <li>- Controllare la fonte di alimentazione elettrica</li> <li>- Scollegare e ricollegare la pompa</li> <li>- Per le istruzioni, rivolgersi al centro assistenza post-vendita Bestway locale</li> </ul>
La pompa non riscalda correttamente	<ul style="list-style-type: none"> <li>- È stata impostata una temperatura troppo bassa</li> <li>- La cartuccia filtrante è sporca</li> <li>- Il livello dell'acqua non è corretto</li> <li>- L'interruttore termico è spento</li> <li>- L'elemento scaldante è guasto</li> </ul>	<ul style="list-style-type: none"> <li>- Impostare una temperatura più alta dell'impianto di riscaldamento (fare riferimento alla sezione relativa al funzionamento della pompa)</li> <li>- Pulire o sostituire la cartuccia filtrante (fare riferimento alla sezione relativa alla pulizia e alla sostituzione della cartuccia del filtro)</li> <li>- Aggiungere acqua fino al livello specificato</li> <li>- Premere il pulsante di reset sulla pompa (fare riferimento alla sezione relativa al funzionamento della pompa)</li> <li>- Per le istruzioni, rivolgersi al centro assistenza post-vendita Bestway locale</li> </ul>
L'impianto Lay-Z-Massage non funziona	<ul style="list-style-type: none"> <li>- Surriscaldamento della pompa dell'aria</li> <li>- L'impianto Lay-Z-Spa Massage si arresta automaticamente</li> <li>- La pompa dell'aria è guasta</li> </ul>	<ul style="list-style-type: none"> <li>- Scollegare la pompa e attendere due ore affinché si raffreddi. Inserire la spina e premere il pulsante dell'impianto Lay-Z-Massage</li> <li>- Premere il pulsante dell'impianto Lay-Z-Massage per riattivarlo</li> <li>- Per le istruzioni, rivolgersi al centro assistenza post-vendita Bestway locale</li> </ul>
Gli adattatori della pompa non sono a livello con quelli della piscina	<ul style="list-style-type: none"> <li>- È normale perché il PVC tende a cambiare forma</li> </ul>	<ul style="list-style-type: none"> <li>- Innalzare la pompa con un pezzo di legno o un altro tipo di materiale isolante per collocare gli adattatori della pompa a livello con quelli della piscina</li> </ul>
La piscina perde	<ul style="list-style-type: none"> <li>- Presenza di strappi o forature</li> </ul>	<ul style="list-style-type: none"> <li>- Adoperare la toppa di riparazione fornita in dotazione</li> </ul>
L'acqua non è pulita	<ul style="list-style-type: none"> <li>- Tempo di filtraggio insufficiente</li> <li>- La cartuccia filtrante è sporca</li> <li>- Manutenzione errata dell'acqua</li> <li>- L'impianto sanitario non funziona</li> <li>- La piastra in titanio è sporca</li> <li>- Tempo di igienizzazione insufficiente</li> </ul>	<ul style="list-style-type: none"> <li>- Aumentare il tempo di filtraggio</li> <li>- Pulire o sostituire la cartuccia filtrante (fare riferimento alla sezione relativa alla pulizia e alla sostituzione della cartuccia del filtro)</li> <li>- Fare riferimento alle istruzioni del produttore della sostanza chimica</li> <li>- Controllare la fonte di alimentazione elettrica o rivolgersi al centro assistenza post-vendita Bestway locale per ricevere istruzioni</li> <li>- Pulire la piastra in titanio (fare riferimento alla sezione relativa alla manutenzione del sistema Cloratore a sale)</li> </ul>
Test PRCD non riuscito	<ul style="list-style-type: none"> <li>- La piscina presenta un problema</li> </ul>	<ul style="list-style-type: none"> <li>- Rivolgersi al centro assistenza post-vendita Bestway locale e restituire la piscina</li> </ul>



# Garanzia limitata del produttore BESTWAY®

Il prodotto acquistato è coperto da una garanzia limitata. Bestway® garantisce che il prodotto è privo di difetti di fabbrica che possono causare perdite; in caso di difetti, il prodotto verrà sostituito.

Per utilizzare la garanzia, compilare questo modulo e inviarlo assieme a una copia della ricevuta d'acquisto al centro post-vendita Bestway locale. Prima di inviare i documenti, rivolgersi al centro post-vendita Bestway per ricevere le istruzioni dettagliate sugli elementi da fornire per l'applicazione della garanzia. Bestway® non sostituisce i prodotti se ritiene che siano stati utilizzati in maniera non corretta o non conforme alle istruzioni riportate nel manuale d'uso.

La garanzia Bestway copre i difetti di fabbrica rilevati quando si toglie il prodotto dalla confezione o durante l'uso, come prescritto nel manuale d'uso. La presente garanzia è valida solo se il prodotto non è stato modificato. Conservare e utilizzare il prodotto in conformità alle raccomandazioni tecniche.

La garanzia non copre danni causati da errato/cattivo utilizzo o negligenza, inclusi, ad esempio, urti, incendi, tensioni errate, esposizione a calore eccessivo, installazione non corretta, errori di cablaggio o di controllo e stoccaggio inadeguato.

Le riparazioni e le sostituzioni non implicano un prolungamento della durata della garanzia. La data di inizio validità della garanzia è quella riportata sulla fattura o sulla ricevuta di acquisto originale.

Scegliere la PISCINA



Palm Springs

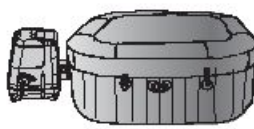

Hawaii

A: Assistenza Bestway®

Data della ricevuta di acquisto: \_\_\_\_\_

DATA \_\_\_\_\_

Codice cliente \_\_\_\_\_

FAX/EMAIL/TEL.: Fare riferimento ai dati relativi al proprio paese, riportati sul retrocopertina o reperibili sul sito Web Bestway:

[www.bestway-service.com](http://www.bestway-service.com)

Fornire il proprio indirizzo completo. **Nota:** Se si fornisce un indirizzo incompleto, la spedizione potrebbe subire ritardi.

Bestway si riserva il diritto di addebitare i costi di riconsegna di merce non recapitata per cause imputabili al destinatario.

## INFORMAZIONI INDISPENSABILI – INDICARE L'INDIRIZZO DI CONSEGNA

Nome: \_\_\_\_\_ Indirizzo: \_\_\_\_\_

Codice postale: \_\_\_\_\_ Rivenditore: \_\_\_\_\_

Paese: \_\_\_\_\_ Città: \_\_\_\_\_

Cellulare: \_\_\_\_\_ Telefono: \_\_\_\_\_

Fax: \_\_\_\_\_ E-mail: \_\_\_\_\_

Numero di lotto POMPA: \_\_\_\_\_ Numero di lotto PISCINA: \_\_\_\_\_

Codice articolo POMPA: \_\_\_\_\_

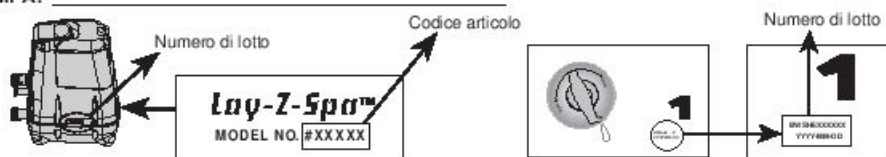

I disegni sono riportati solo a scopo illustrativo e non sono in scala.

### Descrizione del problema

- Perdite della piscina
  - Il pannello di controllo segnala un errore che non può essere risolto
  - Perdite della pompa
  - Altro (specificare)
  - Sistema di filtraggio dell'acqua guasto
  - Perdite dell'adattatore
  - Sistema di riscaldamento guasto
  - Sistema Lay-Z-Massage guasto
- Componenti mancanti: Utilizzare il codice delle parti mancanti, reperibile nel manuale per l'utente.

**IMPORTANTE: VERRANNO SOSTITUITI SOLO I COMPONENTI DANNEGGIATI, NON TUTTO IL PRODOTTO.**

Bestway si riserva il diritto di richiedere prove fotografiche o l'invio dei componenti difettosi per ulteriori verifiche.

Per ottenere la migliore assistenza possibile, occorre fornire tutte le informazioni.

PER CONSULTARE LE DOMANDE FREQUENTI, SCARICARE I MANUALI, VISUALIZZARE I VIDEO O REPERIRE RICAMBI, VISITATE IL NOSTRO SITO WEB [WWW.BESTWAY-SERVICE.COM](http://WWW.BESTWAY-SERVICE.COM). I VIDEO SONO DISPONIBILI ANCHE SUL NOSTRO CANALE BESTWAY SU YOUTUBE: <http://youtube.com/user/BestwayService>.

# TABLE DES MATIÈRES

1. CONSIGNES DE SÉCURITÉ .....	P122
2. SPÉCIFICATIONS .....	P126
3. MONTAGE .....	P128
4. FONCTIONNEMENT .....	P131
5. MAINTENANCE .....	P134
6. DÉPANNAGE .....	P137
7. GARANTIE .....	P138



## CONSIGNES DE SÉCURITÉ ATTENTION

Lors de l'utilisation de cet équipement électrique, vous devez toujours suivre les consignes de sécurité de base, y compris les précautions suivantes.

### CONSIGNES DE SÉCURITÉ IMPORTANTES - LIRE ET RESPECTER TOUTES LES INSTRUCTIONS.

#### ATTENTION:

- Le spa doit être alimenté par un transformateur d'isolation ou un dispositif différentiel à courant résiduel (DDR) ayant un courant résiduel nominal ne dépassant pas 30 mA.
- La pompe doit être testée avant chaque utilisation. Pour la tester, suivez les instructions de la section « Test de la pompe » du présent manuel.
- Si le cordon d'alimentation est endommagé, faites-le remplacer par le fabricant, son représentant ou des personnes qualifiées pour éviter tout danger.
- Pour réduire le risque de décharge électrique, n'utilisez pas de rallonge pour brancher l'appareil sur le secteur ; prévoyez une prise correctement située.
- Aucune partie de l'appareil ne doit être située au-dessus de la baignoire pendant l'utilisation.
- Les pièces contenant des pièces sous tension, à l'exception des pièces fournies avec une tension extra-basse de sécurité ne dépassant pas 12 V, ne doivent pas être accessibles à une personne se trouvant dans la piscine spa. Les pièces contenant des composants électriques, à l'exception des télécommandes, doivent être situées ou fixées de manière à ne pas pouvoir tomber dans la piscine.
- Le bouchon de la pompe sera situé à plus de 3,5 m du spa.
- Le bouchon doit être accessible après l'installation du spa.
- **POUR ÉVITER LES CHOCS ÉLECTRIQUES, N'UTILISEZ PAS LE SPA PAR TEMPS DE PLUIE.**
- Ne portez jamais de lentilles de contact dans votre spa.
- N'utilisez pas le spa pendant le traitement chimique.
- La source de courant sur le mur du bâtiment doit être à plus de 4 m de la piscine et à une hauteur d'au moins 1,2 m.
- Les rallonges ne peuvent pas être utilisées.
- Ne branchez pas ou ne débranchez pas l'appareil si vous avez les mains mouillées.
- Débranchez toujours l'appareil :
  - les jours de pluie
  - avant tout nettoyage ou autre opération d'entretien
  - si vous partez en vacances
- Le nettoyage et l'entretien doivent être effectués par un adulte ayant plus de 18 ans ayant conscience du risque d'électrocution ;
- Si l'appareil doit être inutilisé pendant longtemps, comme par exemple pendant l'hiver, le spa ou la piscine doit être démonté et rangé à l'intérieur.
- **Mise en garde:** Lisez les instructions avant d'utiliser l'appareil et à chaque fois que vous installez ou réassemblez l'appareil.
- Conservez les instructions dans un lieu sûr. Si vous ne disposez pas des instructions, contactez le fabricant ou téléchargez-en un exemplaire depuis l'adresse [www.bestway-service.com](http://www.bestway-service.com).
- **Attention: Pour la sécurité électrique, un disjoncteur différentiel portable est intégré**

dans le produit. Si un courant de fuite de plus de 10 mA est détecté, l'appareil se déclenche et coupe l'alimentation électrique. Dans ce cas, débranchez le spa immédiatement et cessez de l'utiliser. Ne réinitialisez pas le produit vous-même. Vous devez contacter votre représentant local pour contrôler et réparer le produit.

- **ATTENTION** - Cet appareil n'est pas prévu pour être utilisé par des personnes (y compris des enfants) présentant des capacités physiques, sensorielles ou mentales réduites ou un manque d'expérience et de connaissances à moins qu'ils soient supervisés par ou qu'ils aient appris à utiliser l'appareil avec une personne responsable de leur sécurité. Il faut surveiller les enfants pour s'assurer qu'ils ne jouent pas avec l'appareil. (Pour le marché hors UE)
- Cet appareil peut être utilisé par des enfants âgés de 8 ans ou plus et des personnes présentant des capacités physiques, sensorielles ou mentales réduites ou un manque d'expérience et de connaissances s'ils sont supervisés ou s'ils ont appris à utiliser l'appareil en toute sécurité et qu'ils sont conscients des risques que cela comporte. Il est interdit aux enfants de jouer avec l'appareil. Le nettoyage et la maintenance ne doivent pas être effectués par des enfants sans surveillance. (pour le marché UE)
- Les enfants sont attirés par l'eau, fixez toujours une bâche sur le spa après chaque utilisation.
- N'enterrez pas le cordon. Placez le cordon de manière à limiter les dégâts causés par les tondeuses, taille-haies et autres équipements.
- Risque de noyade. Il faut faire extrêmement attention pour éviter tout accès non autorisé des enfants. Pour éviter les accidents, assurez-vous que les enfants ne puissent pas utiliser ce spa sans une surveillance constante.
- **RISQUE DE BLESSURE.** Ne faites jamais fonctionner le spa si les tuyaux d'entrée / de sortie sont cassés ou absents. Ne tentez jamais de remplacer les tuyaux d'entrée / de sortie. Adressez-vous toujours au service après-vente le plus proche.
- **RISQUE D'ÉLECTROCUTION.** Installez-le à au moins 2 m de toutes les surfaces métalliques.
- **RISQUE D'ÉLECTROCUTION.** Never operate any electrical appliance when in your spa or when your body is wet. Ne laissez aucun appareil électrique, comme une lampe, un téléphone, une radio ou une télévision, à moins de 2 m d'un spa.
- Pour les femmes enceintes, le séjour dans l'eau chaude peut nuire au fœtus. Limitez l'utilisation à 10 minutes à la fois.
- **POUR RÉDUIRE LE RISQUE DE BLESSURE:**
  - A. L'eau d'un spa ne doit jamais dépasser 40°C (104°F). Les températures d'eau comprises entre 38°C (100°F) et 40°C (104°F) sont considérées comme étant sûres pour un adulte en bonne santé. Des températures d'eau plus basses sont recommandées pour les jeunes enfants et si le spa doit être utilisé plus de 10 minutes.
  - B. Étant donné que des températures d'eau excessives présentent un risque élevé de dommage au fœtus durant les premiers mois de la grossesse, les femmes enceintes ou potentiellement enceintes doivent limiter la température de l'eau du spa à 38°C (100°F).
  - C. Avant d'entrer dans le spa, l'utilisateur doit mesurer la température de l'eau avec un thermomètre précis étant donné que la tolérance des appareils de réglage de la température de l'eau varie.
  - D. L'utilisation d'alcool, de drogues ou de médicaments avant ou pendant l'utilisation du spa peut entraîner la perte de conscience et un risque de noyade.
  - E. Les personnes obèses et les personnes ayant des antécédents cardiaques, une pression sanguine basse ou élevée, des problèmes de circulation ou du diabète doivent consulter un médecin avant d'utiliser un spa.
  - F. Les personnes prenant des médicaments doivent consulter un médecin avant d'utiliser un spa, car certains médicaments peuvent induire une somnolence, tandis que d'autres peuvent affecter le rythme cardiaque, la pression sanguine et la circulation.
- **POUR RÉDUIRE LE RISQUE DE BLESSURE:** Ne versez jamais d'eau à une température de plus de 40°C (104°F) directement dans la piscine spa.
- L'utilisation d'alcool, de drogues ou de médicaments peut augmenter considérablement le risque d'hyperthermie mortelle. L'hyperthermie se produit quand la température du corps dépasse de plusieurs degrés la température normale du corps qui est de 37°C (98,6°F). Les symptômes d'hyperthermie comprennent augmentation de la température du corps, vertige, léthargie, somnolence et évanouissement. Les effets de l'hyperthermie comprennent : l'incapacité de ressentir la chaleur, l'incapacité de comprendre qu'il est nécessaire de sortir du spa ou du bain chaud, l'ignorance du risque imminent, des dommages pour le fœtus chez les femmes enceintes, l'incapacité physique de sortir du spa ou du bain chaud et l'inconscience pouvant entraîner la noyade.
- Les installations électriques doivent respecter les règles nationales de câblage, consultez un électricien qualifié si vous avez des questions.

## DEMANDEZ CONSEIL À VOTRE MÉDECIN.

### MISE EN GARDE:

- Le spa ne doit pas être installé ou stocké à des températures inférieures à 4°C (40°F).
- N'utilisez pas le spa seul.
- Les personnes porteuses de maladies infectieuses ne doivent pas utiliser le spa.
- N'utilisez pas le spa immédiatement après un effort intense.
- Entrez et sortez toujours du spa lentement et prudemment. Les surfaces mouillées sont glissantes.
- Pour éviter d'endommager la pompe, le spa ne doit jamais être utilisé s'il n'est pas rempli d'eau.
- Sortez immédiatement du spa si vous vous sentez mal à l'aise ou somnolent.
- Ne versez jamais d'eau sur les produits chimiques. Versez toujours les produits chimiques dans l'eau pour éviter les vapeurs intenses ou les réactions violentes pouvant entraîner une projection de produits chimiques.
- Pour des informations sur le nettoyage, la maintenance et l'élimination de l'eau, voir la section « MAINTENANCE ».
- Pour des informations sur l'installation, veuillez consulter le paragraphe qui suit dans le présent manuel.

### REMARQUE:

- Examinez l'équipement avant utilisation. Écrivez à Bestway à l'adresse du service après-vente indiqué dans ce manuel si des pièces sont abîmées ou manquantes au moment de l'achat. Vérifiez que les composants d'équipement correspondent aux modèles que vous souhaitez acheter.
- Ce produit n'est pas destiné à un usage commercial.

### AVERTISSEMENT SUR LA POMPE À AIR ÉLECTRIQUE:

1. Débranchez l'appareil avant d'effectuer la maintenance.
2. Si le cordon d'alimentation est endommagé, faites-le remplacer par le fabricant, son représentant ou des personnes qualifiées pour éviter tout danger.
3. Les orifices de gonflage et de dégonflage doivent être exempts de débris pendant l'utilisation.
4. Le produit doit être stocké dans un endroit sec.
5. Le temps de fonctionnement du moteur ne doit pas dépasser 20 minutes.

**MISE EN GARDE:** POUR ÉVITER LE RISQUE D'ÉLECTROCUTION, NE L'EXPOSEZ PAS À L'EAU OU À LA PLUIE.

POUR USAGE DOMESTIQUE UNIQUEMENT.

## IMPORTANT !

Pour atteindre 40°C (104°F), la durée de chauffage nécessaire dépend de la température de départ de l'eau et de la température ambiante. Les données ci-dessous sont indiquées à titre de référence uniquement. Pour afficher la température actuelle de l'eau, faites fonctionner le système de filtration pendant au moins une minute.

Température ambiante	Température de l'eau	Température configurée	Durée de chauffage
10°C(50°F)	10°C(50°F)	40°C(104°F)	18,5h
15°C(59°F)	15°C(59°F)	40°C(104°F)	15h
20°C(68°F)	20°C(68°F)	40°C(104°F)	11,5h
25°C(77°F)	25°C(77°F)	40°C(104°F)	8,5h
30°C(86°F)	30°C(86°F)	40°C(104°F)	5,5h

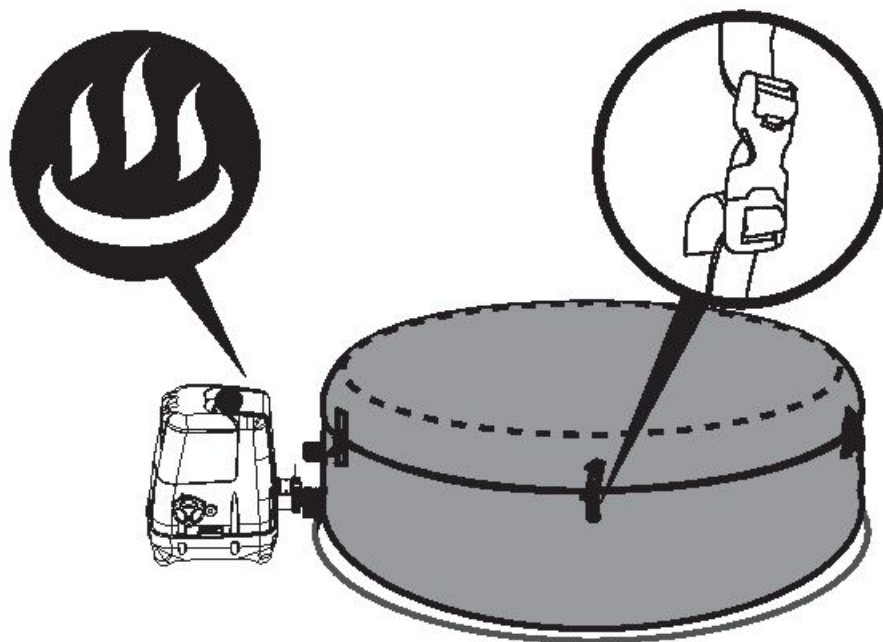

Vérifiez que vous avez bien couvert le SPA avec la bâche du SPA quand la fonction de chauffage est activée. Si vous ne couvrez pas le SPA, il faudra plus de temps pour le chauffer. Veuillez ne pas utiliser le SPA quand la température ambiante est inférieure à 4°C (39°F).

## CONSERVEZ CES INSTRUCTIONS

## SPÉCIFICATIONS POUR LAY-Z-SPA™ HAWAII HYDROJET PRO (#54138)

Capacité:	4-6 Adultes	Ventilateur de massage turbo:	800W	Pompe à jets:	1200W
Capacité en eau:	795 l (210 gal)	Élément chauffant:	2000 W à 20°C	Débit d'eau réel:	1325 L/h (350 gal/h)
Taille gonflé:	1.80m x 1.80m x 71cm (71" x 71" x 28")	Pompe:	Pompe de circulation à filtre 50 W	Puissance:	220-240 V CA, 2060 W à 20°C
Poids rempli:	953 kg (2101 Lb)	Capacité de température:	40°C (104°F)	Pression de service:	1,2PSI (0,08bar)
Vitesse de chauffage:	Environ 1,5-2°C/h (3-4°F/h)	Buses à jet:	8 Pièces	Système d'eau salée:	20W

**REMARQUE:** La vitesse de chauffage ci-dessus se base sur un test en laboratoire avec une température ambiante de 25°C (77°F) ou plus.

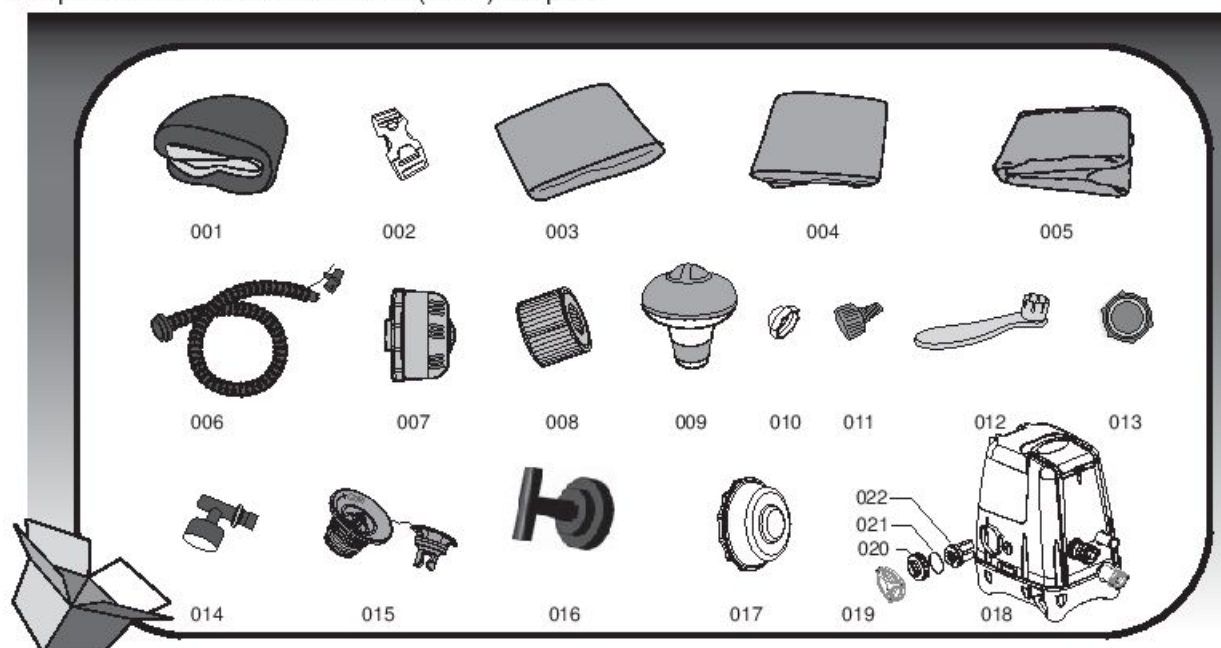

N° de la pièce	Code de la pièce	Description	Q.TÉ
001	54138TASS16	Liner de piscine	1
002	F6414ASS16	Boucle	8
003	P5511GASS	Bâche en simili-cuir	1
004	54138GASS16	Bâche gonflable	1
005	58371(H)S16	Tapis de sol	1
006	P6930	Tuyau de gonflage	1
007	P6653	Groupe filtre	1
008	58323(VI)	Cartouche du filtre	1
009	58210SA10	Flotteur chimique	1
010	P6575	Obturation (pour sortie de filtre)	1
011	P6H565	Adaptateur de tuyau	1
012	F6H189	Clé (pour vanne d'air)	1
013	P6611	Adaptateur de la bâche A	1
014	P61199	Manomètre	1
015	P6H971	Vanne de gonflage	1
016	P61385	Clé (pour système de chloration au sel)	1
017	P61290	Obturation (pour entrée de jet d'eau)	1
018	P4H125ASS16	Pompe SPA	1
019	P61334	Capuchon	1
020	P61386	Écrou de la cellule électrolytique	1
021	P61388	Joint torique de la cellule électrolytique	1
022	P61387	Cellule électrolytique	1

## SPÉCIFICATIONS POUR LAY-Z-SPA™ PALM SPRINGS HYDROJET (#54144)

Capacité:	4-6 Adultes		Pompe à jets:	1200W	
Capacité en eau:	795 l (210 gal)	Élément chauffant:	2000 W à 20°C	Débit d'eau réel:	1325 L/h (350 gal/h)
Taille gonflé:	1.96m x 71cm (77" x 28")	Pompe:	Pompe de circulation à filtre 50 W	Puissance:	220-240 V CA, 2060 W à 20°C
Poids rempli:	1065 kg (2348 Lb)	Capacité de température:	40°C (104°F)	Pression de service:	1,2PSI (0,08bar)
Vitesse de chauffage:	Environ 1,5-2°C/h (3-4°F/h)	Buses à jet:	8 Pièces	Système d'eau salée: Pompe à air CA :	20W 110W

**REMARQUE :** le taux de chauffage ci-dessus se base sur un essai en laboratoire effectué avec une température ambiante supérieure ou égale à 25°C (77°F).

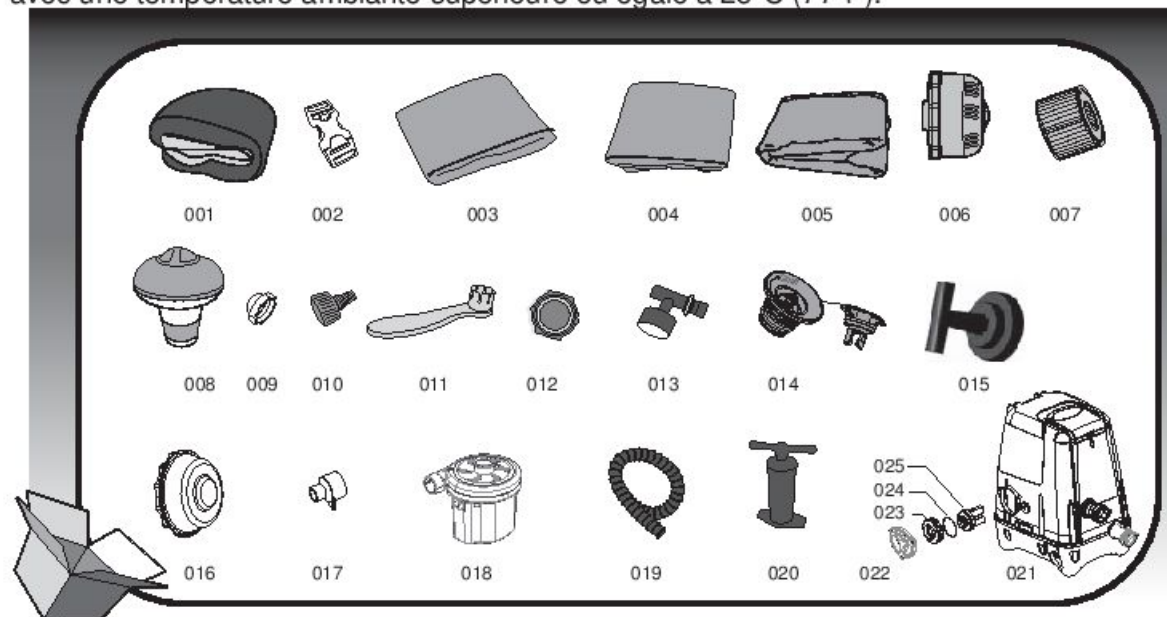

N° de la pièce	Code de la pièce	Description	Q.TÉ
001	54144TASS16	Liner de piscine	1
002	F6414	Boucle	6
003	P5532GASS16	Bâche en simili-cuir	1
004	54144GASS16	Bâche gonflable	1
005	58321(H)S16	Tapis de sol	1
006	P6653	Groupe filtre	1
007	58323(VI)	Cartouche du filtre	1
008	58210SA10	Floteur chimique	1
009	P6575	Obturation	1
010	P6H565	Adaptateur de tuyau	1
011	F6H189	Clé (pour vanne d'air)	1
012	P6611	Adaptateur de la bâche A	1
013	P61199	Manomètre	1
014	P6H971	Vanne de gonflage	1
015	P61385	Clé (pour système de chloration au sel)	1
016	P61290	Obturation (pour entrée de jet d'eau)	1
017	P61330	Adaptateur de tuyau pour pompe à air CA	1
018	P61329	Pompe à air CA	1
019	P61327	Tuyau de gonflage	1
020	P61326	Pompe à main	1
021	P4H125ASS16	Pompe SPA	1
022	P61334	Capuchon	1
023	P61386	Écrou de la cellule électrolytique	1
024	P61388	Joint torique de la cellule électrolytique	1
025	P61387	Cellule électrolytique	1

# Test de la pompe

## Test du disjoncteur différentiel portable

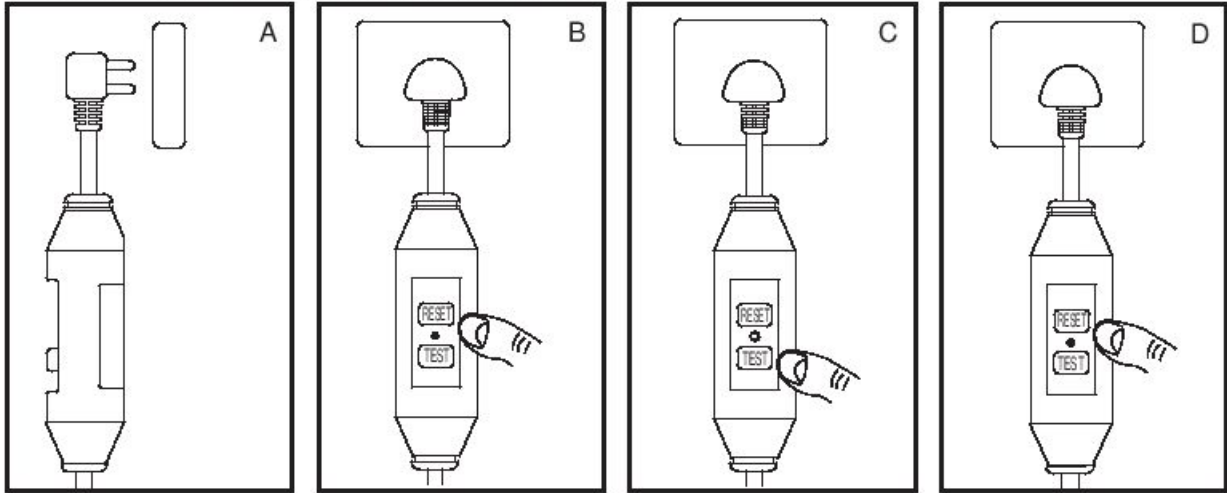

**REMARQUE:** les dessins ne sont qu'à titre d'illustration. Il peut arriver qu'ils ne reflètent pas le produit réel. Échelle non respectée.

1. Insérez la prise.
2. Appuyez sur la touche "RESET" ; le voyant devient alors vert.
3. Appuyez sur la touche "TEST" ; le voyant s'éteint.
4. Appuyez sur la touche "RESET" ; le voyant devient alors vert.
5. Appuyez sur le bouton "On/Off" pendant 2 secondes ; la pompe est prête à l'emploi.



**ATTENTION:** La prise du disjoncteur différentiel doit être testée avant chaque utilisation pour éviter tout risque d'électrocution.

**ATTENTION:** Avant de brancher la fiche dans la prise de courant, vérifiez que l'intensité du courant dans la prise soit adaptée à la pompe.

**ATTENTION:** En cas d'échec de ce test, n'utilisez pas la pompe et contactez notre service après-vente.

## MONTAGE

**ATTENTION:** L'emplacement choisi doit pouvoir supporter la charge attendue.

**ATTENTION:** Un système adéquat de drainage doit être fourni pour s'occuper de l'eau de trop-plein pour les installations situées à l'intérieur et à l'extérieur.

**REMARQUE :** Seul l'Hydro-Jet Pro SPA dispose du bouton du système Lay-Z-Massage. Quand vous gonflerez, vous remarquerez que l'air sera expulsé de l'endroit où le tuyau d'air est raccordé à la pompe ; ceci est normal et prévient les dommages dus au surgonflage.

**REMARQUE:** N'utilisez pas de compresseur à air pour gonfler la piscine.

**REMARQUE:** Le temps de gonflage n'est fourni qu'à titre de référence.

**REMARQUE:** Le manomètre est uniquement destiné au gonflage, et la valeur qu'il indique n'est fournie que comme référence. Il ne doit pas être utilisé comme un instrument de précision.

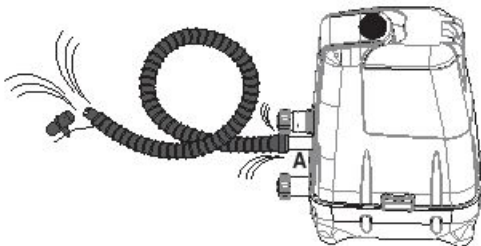

128



S-S-003587



# ASSEMBLAGE DU HAWAII HYDROJET PRO (#54138)

1.

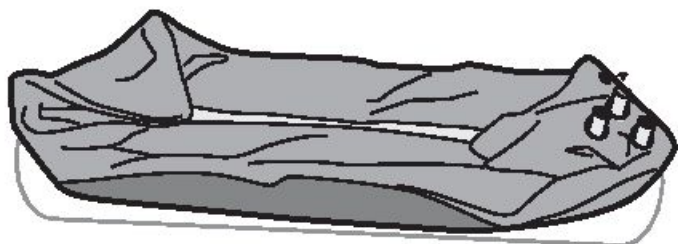

2.

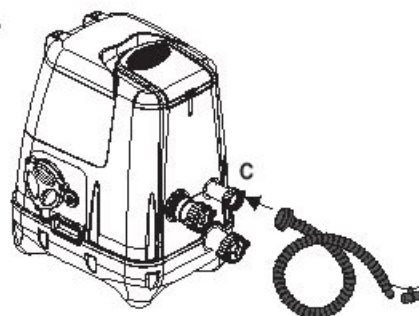

3.

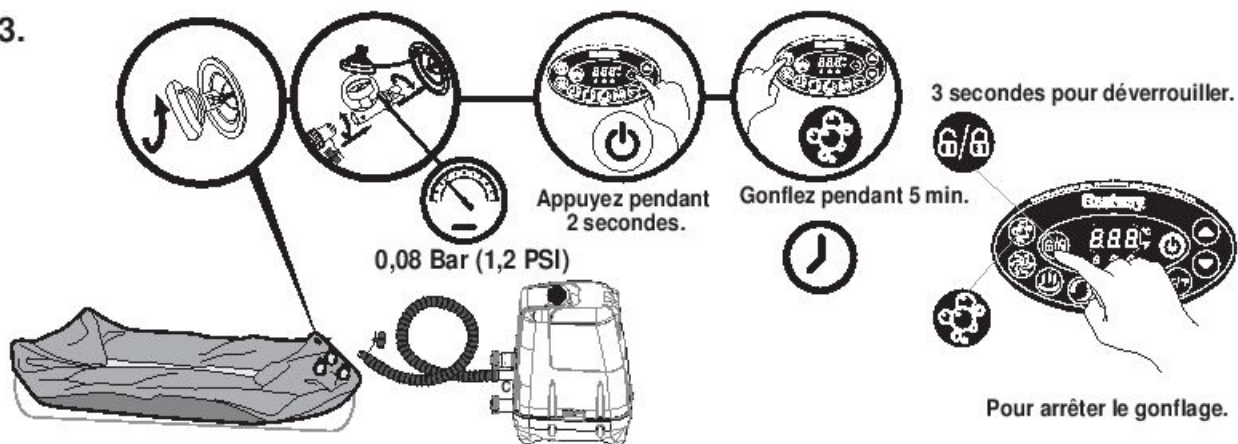

4.



5.

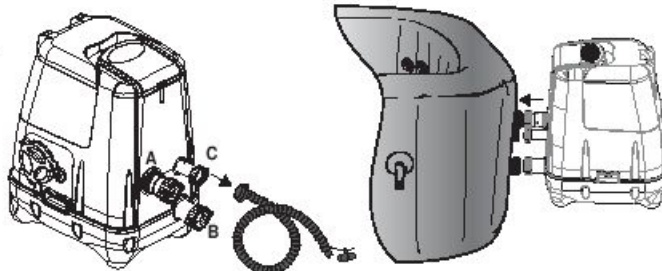

6.

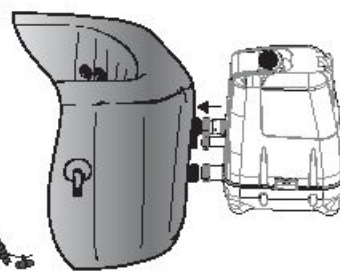

7.

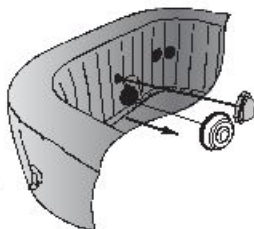

8.

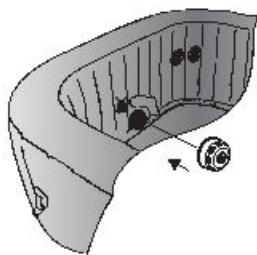

9.

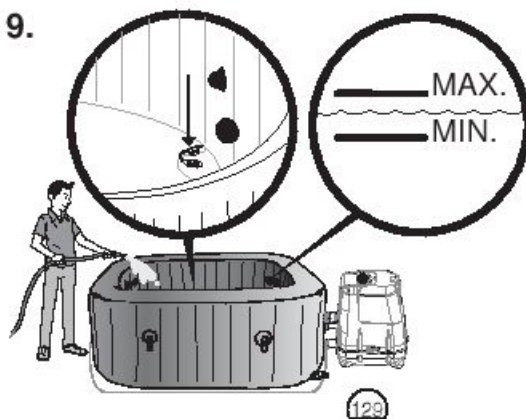

10.

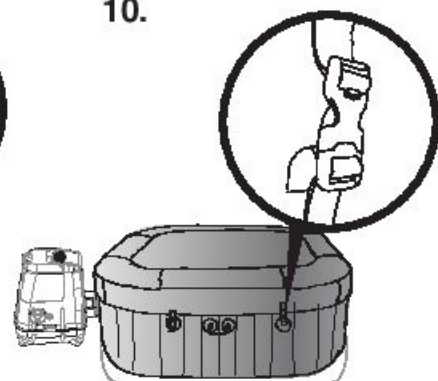

S-S-003587

# ASSEMBLAGE DU PALM SPRINGS HYDROJET (#54144)

1.



2.

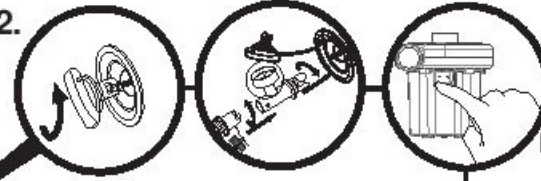

Pré-gonflez pendant 7 minutes.

Remarque: Le temps de fonctionnement du moteur ne doit pas dépasser 20 minutes.

3.

Continuez à gonfler la piscine spa avec la pompe manuelle.

0,08 Bar (1,2 PSI)

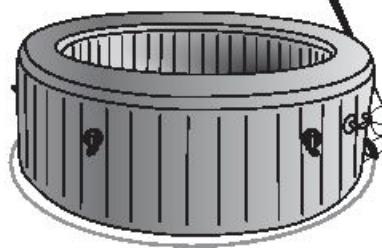

4.

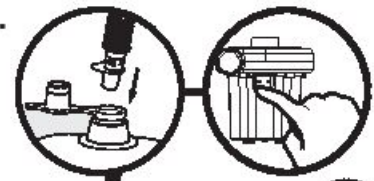

Gonflez pendant 3 min.

5.

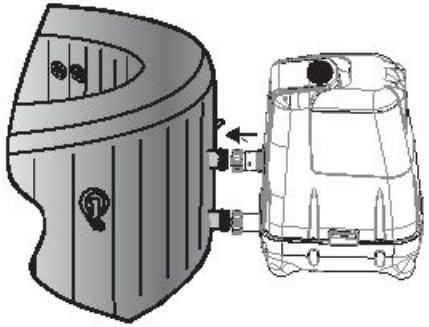

6.

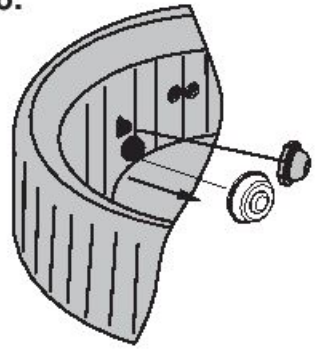

7.

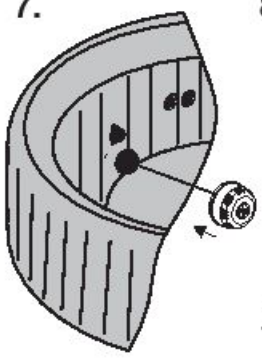

8.

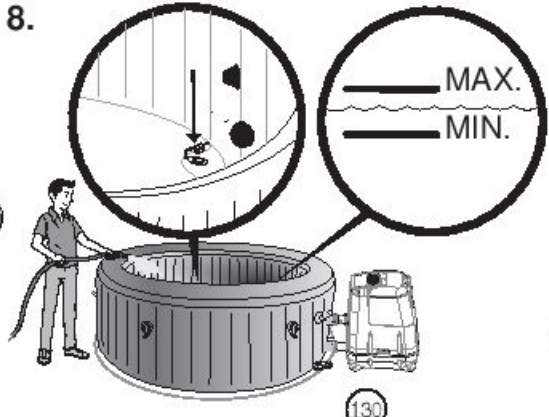

9.



S-S-003587

# FONCTIONNEMENT

1.

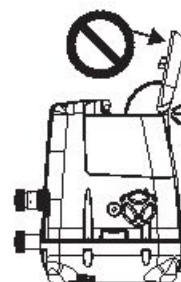
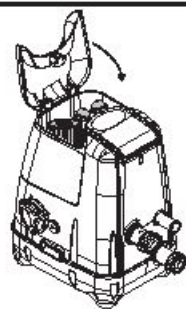
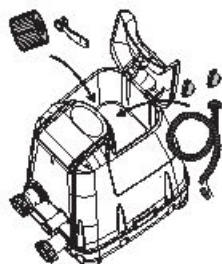
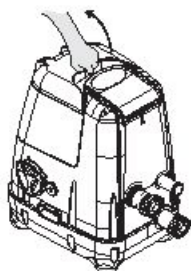

2.

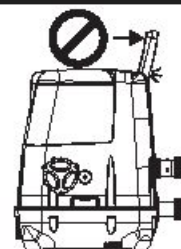
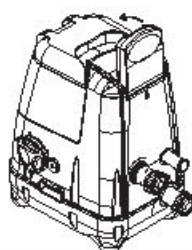
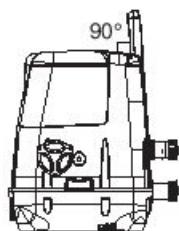

## 3. Ajustement de la buse de jet

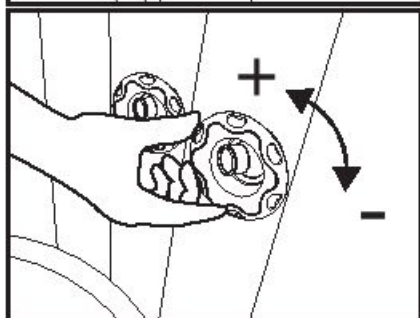
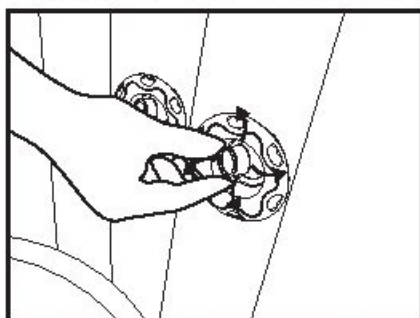

## 5. Réinitialisation du chauffage

Lorsque vous utilisez le Lay-Z-Spa pour la première fois, ou après une longue période d'inactivité, assurez-vous d'appuyer sur le bouton de réinitialisation de la pompe au moyen d'un petit objet fin.

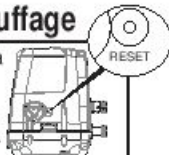

### BOUTON DE RÉINITIALISATION

**CONSIGNES IMPORTANTES POUR L'UTILISATION**  
Si la température sur le panneau de contrôle (ou la température de l'eau) n'a pas changé 4 à 5 heures après l'activation du système de chauffage, utilisez un objet fin pour appuyer sur le BOUTON RESET et redémarrer le système de chauffage.

**IMPORTANT:** Le système de chauffage ne fonctionnera pas si la température extérieure est supérieure à 40 °C (104 °F) ou si le Lay-Z-Spa se trouve en plein soleil. Dans ces conditions, veuillez attendre un moment de la journée plus frais avant d'appuyer sur le BOUTON DE RÉINITIALISATION avec un objet fin et de redémarrer le système de chauffage. Répétez cette opération à chaque fois que la pompe se trouve dans les conditions ci-dessus.

## 4. Instructions pour le système de chloration au sel

**REMARQUE:** Pour utiliser le système de chloration au sel, veuillez ajouter du sel dans l'eau en suivant les étapes suivantes.

- (1). Allumez le système Hydrojet pour démarrer la circulation d'eau.
- (2). Laissez le système de chloration au sel éteint.
- (3). Ajoutez progressivement 4,4 lbs / 2 kg de sel dans la piscine SPA. Utilisez uniquement du chlorure de sodium (NaCl) pur à au moins 99,9 % ou des comprimés de sel de conditionnement d'eau (la forme compressée du sel d'évaporation - leur dissolution est plus longue).
- (4). Une fois que tout le sel est dissous, allumez le système de chloration au sel et définissez la durée de fonctionnement (consultez les instructions du bouton du système de chloration au sel).

**REMARQUE:** Fixez la bâche du spa lors du processus de chloration au sel.

### **E11** Ajouter du sel si le niveau de sel est trop bas

Si la quantité de sel ajoutée est insuffisante, l'écran affiche le code d'erreur "E11".

- (1). Débranchez le spa puis rebranchez-le.
- (2). Allumez le système Hydrojet.
- (3). Ajoutez et laissez dissoudre progressivement 1,1 lbs/0,5 kg de sel.
- (4). Démarrez le système de chloration au sel.
- (5). Si le code "E11" reste affiché, suivez les étapes ci-dessus jusqu'à ce qu'il disparaisse.

### **E10** Retirer du sel si le niveau de sel est trop élevé

Si la quantité de sel ajoutée est excessive, l'écran affiche le code d'erreur "E10".

- (1). Débranchez le spa.
- (2). Retirez puis ajoutez environ 20 % de l'eau.
- (3). Démarrez le système de chloration au sel.
- (4). Si le code "E10" reste affiché, suivez les étapes ci-dessus jusqu'à ce qu'il disparaisse.

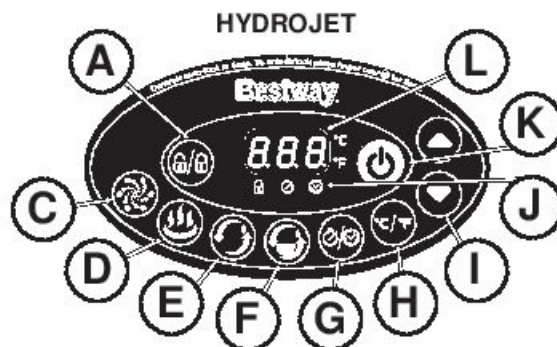

**A** Bouton de verrouillage/déverrouillage  
La pompe a un verrouillage automatique de 5 minutes. Pour verrouiller ou déverrouiller la pompe, placez un doigt sur le bouton de verrouillage/déverrouillage pendant 3 secondes.

**B** Bouton du système Lay-Z-Massage (Pour Hydro-Jet Pro)  
Utilisez ce bouton pour activer le système de massage, qui a une fonction de coupure automatique de 30 minutes. Le voyant situé au-dessus du bouton du système Lay-Z-Massage devient rouge quand il est activé.

**IMPORTANT:** Ne faites pas fonctionner le système Lay-Z-Massage quand la bâche est fixée. De l'air peut s'accumuler dans le spa et causer des dégâts irréparables à la bâche et des blessures corporelles.



**C** Bouton du système HydroJet  
Ce bouton allume et éteint la pompe à eau. Le voyant situé au-dessus du bouton du système HydroJet devient rouge quand il est activé.

**Remarque:** le système s'arrête automatiquement après une heure.  
**Remarque:** Ne faites pas fonctionner le système HydroJet à sec.

**D** Bouton de chauffage  
Utilisez ce bouton pour activer le système de chauffage. Quand le voyant au-dessus du bouton de chauffage est rouge, le système de chauffage est activé. Quand le voyant est vert, l'eau se trouve à la température configurée et le système de chauffage est à l'arrêt.  
**REMARQUE:** Si le système de chauffage est activé, le système de filtration démarrera automatiquement.  
**REMARQUE:** Après avoir éteint le système de chauffage, le système de filtration continuera à fonctionner.  
**REMARQUE:** Le système Lay-Z-Massage se coupe automatiquement quand le chauffage est activé.

**E** Bouton Filtre à eau  
Ce bouton allume et éteint la pompe de filtration. Le voyant situé au-dessus du bouton de filtration d'eau devient rouge quand il est activé.  
**REMARQUE:** La fonction intégrée de traitement de l'eau dure fonctionne automatiquement.

**F** Bouton du système de chloration au sel  
Utilisez ce bouton pour démarrer le système de chloration au sel et définir la durée de fonctionnement. Vous pouvez définir une durée de fonctionnement de 3 heures, 5 heures ou 8 heures en appuyant sur le bouton du système de chloration. Après la définition du temps de fonctionnement, le système de chloration démarre automatiquement.  
**REMARQUE:** Pendant le processus de chloration, n'appuyez sur aucun des boutons du panneau et fixez la bâche du SPA. Vous pouvez réajuster le temps de fonctionnement en appuyant sur le bouton du système de chloration au sel.  
**REMARQUE:** Testez l'eau régulièrement et assurez-vous que le niveau de chlore libre se situe entre 2 et 4 ppm.

**G** INSTRUCTIONS POUR LE Bouton De Minuterie D'économie D'énergie

Il s'agit d'une nouvelle fonction conçue pour éviter de gaspiller l'énergie en définissant l'heure et la durée du cycle de chauffage du spa. Ceci vous permettra de profiter de votre spa quand vous le souhaitez sans avoir à laisser le chauffage allumé en permanence.

**ÉTAPE 1: Définir la durée de chauffage**

1. Appuyez sur le bouton la LED commence à clignoter.  
2. Appuyez sur les boutons ou pour ajuster la durée du chauffage (de 1 à 48 heures).

3. Appuyez à nouveau sur le bouton pour confirmer la durée de chauffage.

**ÉTAPE 2: Définissez dans combien d'heures À PARTIR DE MAINTENANT le chauffage doit s'activer**

1. Après la définition de la durée de chauffage, la LED commence à clignoter.  
2. Appuyez sur les boutons ou pour ajuster le nombre d'heures avant l'activation (de 1 à 24 heures).

3. Appuyez sur le bouton à nouveau ou ne faites rien pendant 10 secondes pour confirmer le paramètre. La LED s'allumera en continu et le compte à rebours jusqu'à l'activation du chauffage commencera.

**Pour modifier les paramètres de la minuterie:** Appuyez sur le bouton et utilisez les boutons ou pour ajuster.

**Annuler le paramètre:** Appuyez sur le bouton pendant 2 secondes.  
**REMARQUE:** Après avoir effectué le réglage, l'écran affiche alternativement la température actuelle et l'heure.

**REMARQUE:** La minuterie (durée pendant laquelle le chauffage est ACTIVÉ) peut être réglée entre 0 et 48 heures ; l'ajustement du temps de réserve (dans combien d'heures À PARTIR DE MAINTENANT le chauffage commencera à fonctionner) peut être réglé entre 0 et 24 heures. Si la minuterie est réglée sur 0 heure cela veut dire que la fonction minuterie n'est pas configurée. Notez que la minuterie est à usage unique ; l'utilisateur définit la durée du cycle de chauffage et dans combien d'heures à partir de maintenant le cycle de chauffage doit commencer. La minuterie ne se répétera PAS à moins d'être réinitialisée.

**H** Commutation Celsius/Fahrenheit  
La température peut être affichée soit en Celsius soit en Fahrenheit.

**I** Boutons de réglage de la température  
En appuyant sur les boutons pour augmenter ou diminuer la température, le LED se mettra à clignoter. Quand elle clignote, vous pouvez régler la température souhaitée. Si vous maintenez ces boutons enfoncés, les valeurs augmenteront ou diminueront rapidement. La configuration de la nouvelle température souhaitée restera sur l'afficheur à LED pendant 3 secondes pour confirmer la nouvelle valeur.  
**REMARQUE:** La température par défaut est de 35°C (95°F).  
**REMARQUE:** Les plages de réglage de la température vont de 20°C (68°F) à 40°C (104°F).

**J** LED minuterie économie d'énergie  
Quand le voyant tremble, la fonction minuterie économie d'énergie est en train d'être configurée. Quand le voyant est allumé, la fonction minuterie économie d'énergie est configurée.

**K** Bouton marche/arrêt  
Appuyez sur ce bouton pendant 2 secondes pour activer les boutons du tableau de commande ; le voyant passe au vert. Appuyez sur ce bouton pendant 2 secondes pour arrêter toutes les fonctions actuellement activées.

**L** Affichage LED  
 Une fois qu'elle est mise sous tension, la LED affiche automatiquement la température actuelle de l'eau. Au bout de 72 heures de fonctionnement, la pompe hibernera et l'inscription "End" (Fin) clignotera avec la température actuelle de l'eau. Quand la pompe hiberne, les fonctions de filtration de l'eau et de chauffage sont toutes deux désactivées. Pour réactiver la pompe, appuyez sur le bouton de verrouillage/déverrouillage pendant 3 secondes.











**REMARQUE:** le taux de chauffage de l'eau peut changer dans les conditions ci-dessous :

· Quand la température extérieure est inférieure à 15°C (59°F).

· Si la bâche n'est pas positionnée quand on active la fonction de chauffage.

**REMARQUE:** Pour afficher la température actuelle de l'eau, faites fonctionner le système de filtration pendant au moins une minute. La température de l'eau telle qu'elle est testée par un thermomètre extérieur peut varier par rapport à la température affichée sur le tableau du spa en raison des différents emplacements de mesure dans le SPA.

## Alarmes

	Causes	Motifs	Solutions
	Les capteurs du débit d'eau fonctionnent sans appuyer sur le bouton du filtre ou de chauffage.	<ol style="list-style-type: none"> <li>1. Les bannières des capteurs du débit d'eau ne sont pas retournées dans la position correcte.</li> <li>2. Les capteurs du débit d'eau sont cassés.</li> </ol>	<ol style="list-style-type: none"> <li>1. Débranchez la pompe, donnez un coup ferme (mais pas violent) sur le côté de la pompe et rebranchez-la.</li> <li>2. Contactez le votre centre de service après-vente Bestway le plus proche pour connaître les instructions.</li> </ol>
	Après le démarrage ou durant les fonctions de filtration et/ou de chauffage, les capteurs du débit d'eau ne détectent pas le débit d'eau.	<ol style="list-style-type: none"> <li>1. Vous avez oublié d'enlever les 2 bouchons d'obturation de l'intérieur de la piscine.</li> <li>2. Les cartouches du filtre sont sales.</li> <li>3. Déclenchez le filtre ou le système de chauffage et placez votre main en face du tuyau de sortie à l'intérieur de la piscine pour vérifier que vous sentez le flux d'eau qui sort. <ol style="list-style-type: none"> <li>a. Si l'eau ne s'écoule pas, la pompe à eau est cassée.</li> <li>b. L'eau s'écoule mais l'alarme  s'affiche. Les capteurs du débit d'eau sont cassés.</li> </ol> </li> </ol>	<ol style="list-style-type: none"> <li>1. Enlevez les 2 bouchons d'obturation avant de démarrer le système de chauffage. Reportez-vous au paragraphe Assemblage dans la notice d'instructions.</li> <li>2. Enlevez le groupe de filtration de l'intérieur de la piscine et appuyez sur le bouton du filtre ou de chauffage. Si aucune alarme n'apparaît, nettoyez ou changez les cartouches du filtre et réinstallez le groupe de filtration à l'intérieur de la piscine.</li> <li>3. Contactez le centre de service après-vente Bestway le plus proche pour des instructions.</li> </ol>
	Le thermomètre de la pompe indique une température de l'eau inférieure à 4°C (40°F).	<ol style="list-style-type: none"> <li>1. La température de l'eau est inférieure à 4°C (40°F).</li> <li>2. Si la température de l'eau est supérieure à 7°C (44,6°F), le thermomètre de la pompe est cassé.</li> </ol>	<ol style="list-style-type: none"> <li>1. Le spa n'est pas conçu pour fonctionner avec des températures d'eau inférieures à 4°C (40°F). Débranchez la pompe et ne redémarrez la pompe que quand la température de l'eau atteint 6°C (43°F).</li> <li>2. Contactez le centre de service après-vente Bestway le plus proche pour des instructions.</li> </ol>
	Le thermomètre de la pompe indique une température de l'eau supérieure à 50°C (122°F).	<ol style="list-style-type: none"> <li>1. La température de l'eau est supérieure à 50°C (122°F).</li> <li>2. Si la température de l'eau est inférieure à 45°C (113°F), le thermomètre de la pompe est cassé.</li> </ol>	<ol style="list-style-type: none"> <li>1. Le spa n'est pas conçu pour fonctionner avec des températures de l'eau supérieures à 40°C (104°F). Débranchez la pompe et ne redémarrez la pompe que quand la température de l'eau est inférieure ou égale à 38°C (100°F). <b>IMPORTANT : Avant de redémarrer la pompe, appuyez sur le bouton de réinitialisation de la pompe.</b></li> <li>2. Contactez le centre de service après-vente Bestway le plus proche pour des instructions.</li> </ol>
	Il y a des problèmes au niveau des branchements du thermomètre de la pompe.	<ol style="list-style-type: none"> <li>1. Les raccords du thermomètre de la pompe ne fonctionnent pas correctement.</li> <li>2. Le thermomètre de la pompe est cassé.</li> </ol>	Contactez le centre de service après-vente Bestway le plus proche pour des instructions.
	Le coupe-circuit thermique à réinitialisation manuelle a un problème.	Le coupe-circuit thermique à réinitialisation manuelle a été déclenché.	<ol style="list-style-type: none"> <li>1. Débranchez la pompe et appuyez sur le bouton de réinitialisation, puis rebranchez la pompe.</li> <li>2. Si l'alarme persiste, contrôlez le paragraphe BOUTON DE RÉINITIALISATION dans la notice.</li> <li>3. Contactez le centre de service après-vente Bestway le plus proche pour des instructions.</li> </ol>
	104°C (219°F) Panne de fusible.	Le fusible est déconnecté.	Contactez le centre de service après-vente Bestway le plus proche pour des instructions.
	Alarme de teneur en sel élevée.	Trop de sel a été ajouté ou trop d'eau s'est évaporée.	<ol style="list-style-type: none"> <li>1. Suivez les instructions de la partie Fonctionnement pour enlever le sel.</li> <li>2. Contactez le centre de service après-vente Bestway le plus proche pour des instructions.</li> </ol>
	Alarme de teneur en sel faible.	Pas assez de sel pour l'assainissement.	<ol style="list-style-type: none"> <li>1. Suivez les instructions de la partie Fonctionnement pour ajouter du sel.</li> <li>2. Contactez le centre de service après-vente Bestway le plus proche pour des instructions.</li> </ol>
	Fuite d'eau dans la pompe.	Le système a détecté une fuite d'eau dans la pompe.	Contactez le centre de service après-vente Bestway le plus proche pour des instructions.

# MAINTENANCE

**MISE EN GARDE : VOUS DEVEZ VÉRIFIER QUE LA POMPE EST DÉBRANCHÉE AVANT DE COMMENCER LA MAINTENANCE DU SPA.**

## Maintenance de la cartouche du filtre

**REMARQUE:** Pour être certain que l'eau de votre spa reste propre, contrôlez et nettoyez les cartouches du filtre tous les jours en suivant la procédure ci-dessous.

### Groupe filtre



### Cartouche du filtre

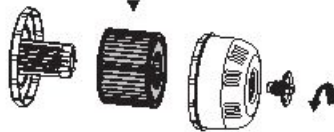

**REMARQUE:** Nous vous recommandons de changer vos cartouches de filtre chaque semaine. Si les cartouches du filtre sont sales ou décolorées, il faut les remplacer par des cartouches neuves.

## Maintenance de l'eau

Pour que l'eau de votre SPA reste propre, un équilibre chimique est nécessaire. Pour cela, il ne suffit pas de nettoyer la cartouche du filtre.

Appliquez l'une des deux recommandations ci-dessous:



1. Utilisez régulièrement le système de chloration au sel intégré. L'eau salée passe à travers la cellule électrolytique du chlorinateur pour produire du chlore qui est instantanément dissout dans l'eau. Le chlore commence instantanément à détruire les bactéries, les algues et il oxyde les autres matières organiques. Lors de la première utilisation, nous vous suggérons de régler le temps de fonctionnement sur 8 heures avec de l'eau fraîche et d'utiliser une bande de test pour vous assurer que le chlore libre est entre 2 et 4 ppm. Prolongez la durée de fonctionnement si la température de l'eau est trop élevée ou si le SPA est découvert ; utilisez le système de chloration toutes les 24 heures si le SPA est utilisé. La durée de fonctionnement dépend des résultats des tests et de la fréquence d'utilisation de votre SPA.

**REMARQUE:** Testez la concentration en chlore libre deux fois par jour lors de la première utilisation du système de chloration. Une fois que la concentration en chlore libre est stabilisée, testez une fois par semaine pour vous assurer que le chlore libre est entre 2 et 4 ppm.

**NOTA:** N'utilisez pas le SPA si la concentration en chlore libre est supérieure à 4 ppm.

2. Utilisez des produits chimiques pour piscine afin de maintenir les propriétés chimiques de l'eau ainsi que des comprimés de chlore ou de brome (n'utilisez pas de granulés) avec le flotteur chimique.

## Utilisation de comprimés chimiques

(Référence : acide trichloro-isocyanurique, 3-6 g)



## Utilisation de liquide chimique

(Consultez les instructions des liquides chimiques achetés)



L'eau doit être changée tous les trois jours ou plus avec une maintenance chimique adéquate. La qualité de l'eau est influencée par la fréquence d'utilisation, les personnes utilisant le spa et l'entretien général.

**REMARQUE:** Nous vous recommandons de prendre une douche avant d'utiliser votre Lay-Z-Spa. Les produits cosmétiques, les lotions et les autres résidus sur la peau peuvent dégrader rapidement la qualité de l'eau.

**REMARQUE:** Sortez le flotteur chimique du spa quand vous n'utilisez pas le spa.

**IMPORTANT:** Après avoir effectué le traitement chimique et avant d'utiliser le spa, servez-vous d'un kit d'essai (non fourni avec) pour tester les propriétés chimiques de l'eau. Nous conseillons de maintenir votre eau conformément au tableau ci-dessous.

pH	Basicité Totale	Chlore Libre
7.4-7.6	80-120 ppm	2-4 ppm

**REMARQUE:** La garantie ne couvre pas les dégâts provoqués par un déséquilibre chimique. Les produits chimiques pour piscine sont potentiellement toxiques et doivent être manipulés en faisant attention. Il existe des risques sérieux pour la santé dérivant des vapeurs chimiques ainsi que de l'étiquetage et du stockage incorrects des récipients chimiques. Veuillez vous adresser au concessionnaire de piscine le plus proche pour plus d'informations au sujet de la maintenance chimique. Lisez attentivement les instructions du producteur de produits chimiques. La garantie ne couvre pas les dégâts occasionnés au spa suite à une utilisation incorrecte des produits chimiques et à une mauvaise gestion de l'eau du spa.

## Réglage de la vanne d'air

En cas de fuite d'air, contrôlez d'abord la vanne d'air. Appliquez de l'eau savonneuse sur la vanne d'air pour détecter toute fuite d'air. En cas de fuite, utilisez la clé fournie pour serrer la vanne d'air en suivant les opérations ci-dessous.

• D'une main, tenez le côté arrière de la vanne d'air depuis l'intérieur de la paroi du spa et toumez la clé dans le sens des aiguilles d'une montre.

## REMARQUE:

1. Ne serrez pas trop.
2. Contrôlez toujours la vanne d'air soigneusement avant de l'utiliser.
3. Ne réglez pas le connecteur de la vanne d'air quand vous utilisez le spa.

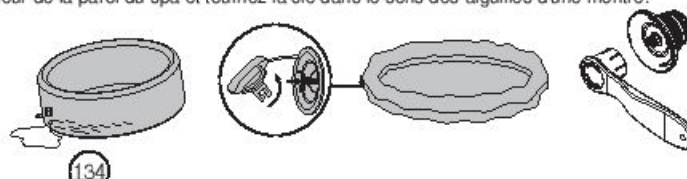

S-S-003587

### Maintenance des buses de jet

1. Tournez jusqu'à entendre un "clic", puis retirez la buse de jet pour retirer les débris.
2. Réinstallez la buse en l'insérant puis en la tournant dans le sens des aiguilles d'une montre.

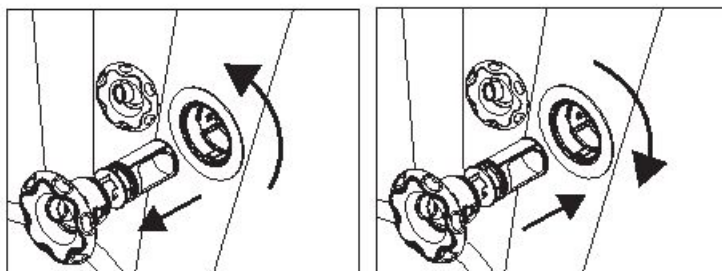

### Maintenance du système de chloration au sel

1.

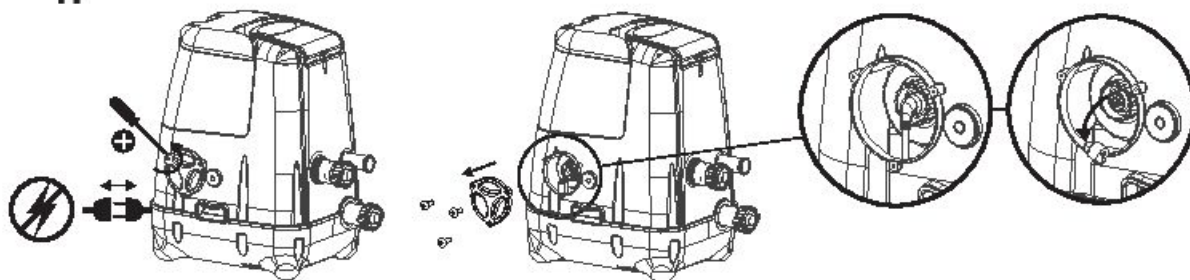

2.

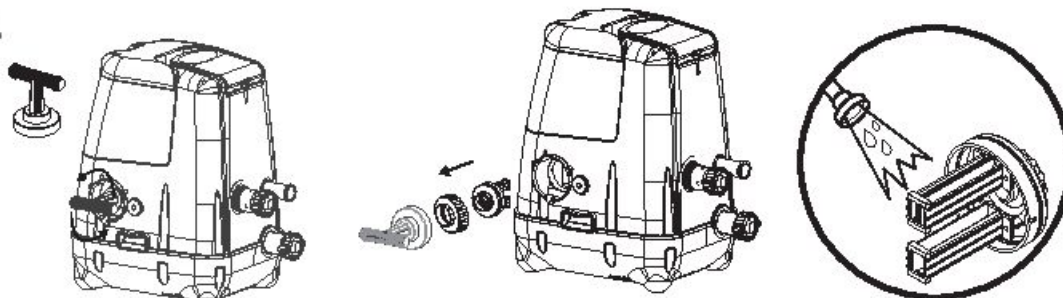

3.

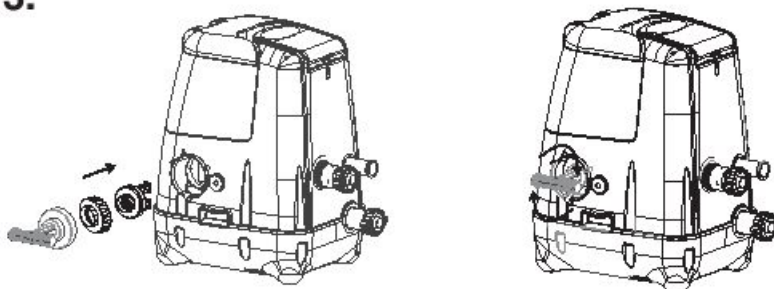

4.

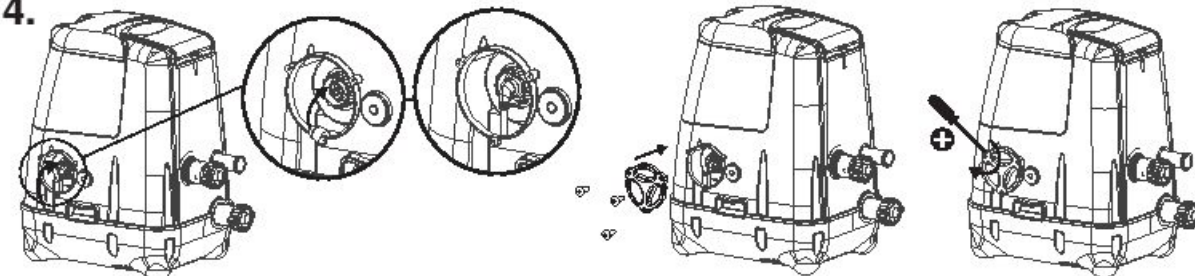

**REMARQUE:** Si des dépôts subsistent après le nettoyage, placez la cellule électrolytique dans un récipient, versez du vinaigre type vinaigre de cuisine dans le récipient et faites tremper la plaque en titane pendant environ 4 heures, puis nettoyez à nouveau. Répétez l'opération si nécessaire.

#### Vidage du spa

**REMARQUE:** Les dessins ne sont qu'à titre d'illustration. Il peut arriver qu'ils ne reflètent pas le produit réel. Pas à l'échelle.

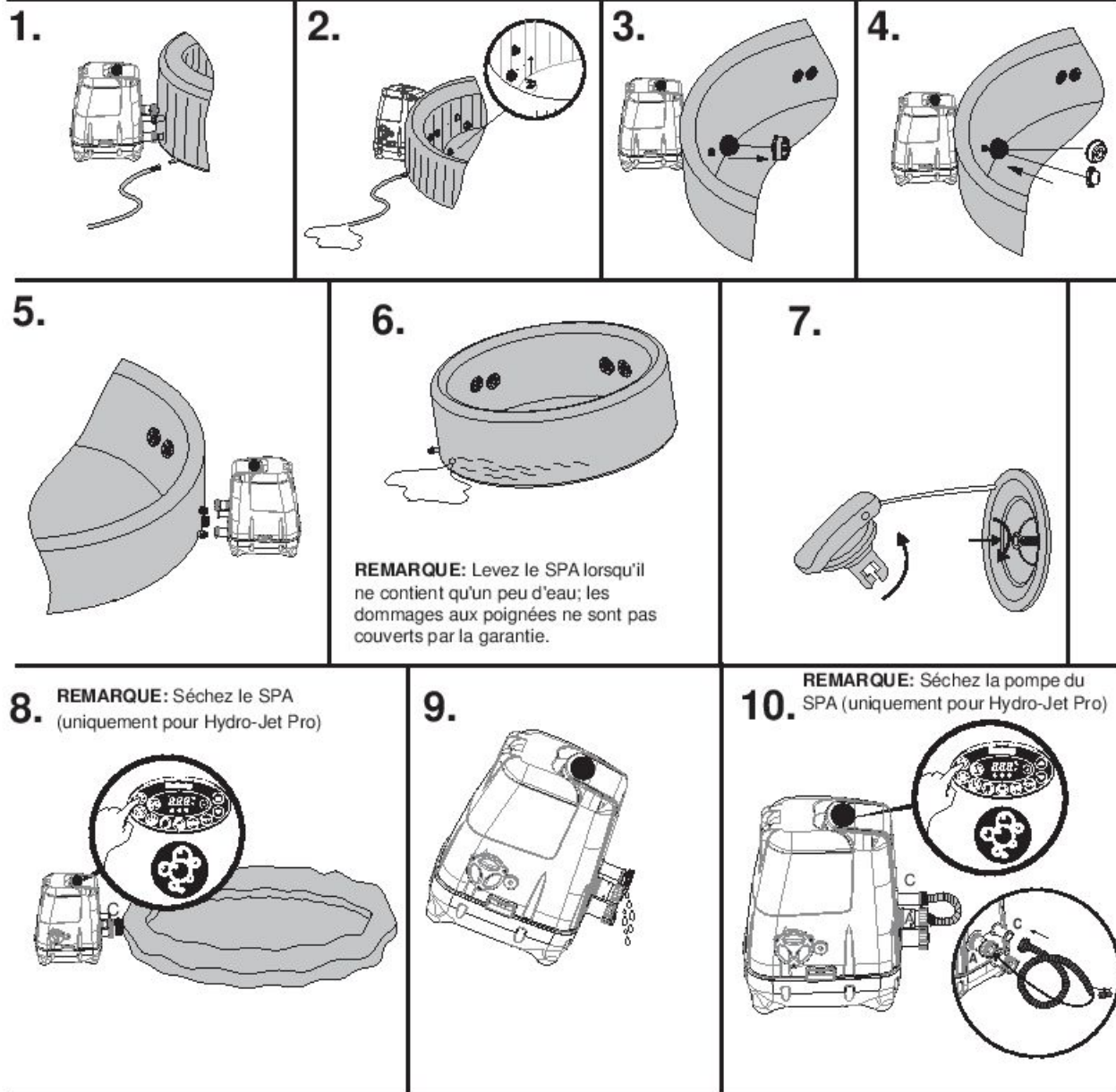

## Nettoyage du spa

Les résidus de détergent et les matières dissoutes provenant des maillots de bain et des produits chimiques peuvent s'accumuler sur les parois du spa. Utilisez du savon et de l'eau pour nettoyer les parois et rincez bien.

**REMARQUE: N'UTILISEZ PAS de brosse dures ni de produits d'entretien abrasifs.**

## Réparation du spa

### Pour la bâche gonflable du spa

Si le spa est déchiré ou percé, utilisez la rustine résistante fournie avec.

1. Nettoyez la zone à réparer.
2. Décollez soigneusement la rustine.
3. Appuyez la rustine sur la zone à réparer.
4. Attendez 30 minutes avant de le gonfler.

### Pour le revêtement du spa.

Si le spa est déchiré ou percé, utilisez la rustine en PVC fournie avec et la colle (non fournie) en suivant ces étapes :

1. Nettoyez et séchez la zone à réparer.
2. Coupez la rustine en PVC fournie avec à la bonne taille.
3. Mettez la colle (non fournie) sur le côté de la rustine que vous venez de couper. Vérifiez que la colle soit répartie uniformément.
4. Attendez 30 secondes avant de placer la rustine avec la colle sur la zone endommagée.
5. Lissez pour éliminer les bulles d'air qui pourraient s'être formées et appuyez dessus fermement pendant deux minutes.
6. Attendez 30 minutes avant de le gonfler.
7. Vous pouvez désormais utiliser à nouveau le produit. Répétez cette opération si vous découvrez d'autres fuites.



## Rangement du Lay-Z-Spa

Avant le rangement, vérifiez que le spa et la pompe sont complètement secs. Ceci est fondamental pour prolonger la durée de vie du spa. Nous vous recommandons d'utiliser la pompe pour sécher le spa, la pompe et les tuyaux. Enlevez les groupes filtre et jetez les cartouches de filtre usées. Placez à nouveau les deux bouchons d'obturation sur les vannes d'entrée et de sortie du spa. Il est recommandé de ranger le spa dans son emballage d'origine, au chaud et au sec.

**REMARQUE:** Le plastique devient fragile et risque de se casser quand il est exposé à des températures en dessous de zéro. Le gel peut endommager de manière grave le spa. Un remisage incorrect de votre spa peut rendre la garantie caduque.

### Mise au rebut



Signification du symbole de la poubelle sur roulettes barrée d'une croix : Ne jetez pas les appareils électriques avec les ordures ménagères, mais utilisez le tri sélectif. Contactez votre administration locale pour obtenir des informations sur les systèmes de tri disponibles. Si les appareils électriques sont jetés dans les décharges, des substances dangereuses peuvent se déverser dans la nappe phréatique et pénétrer dans la chaîne alimentaire, avec des conséquences néfastes pour votre santé et votre bien-être. Quand vous remplacez de vieux appareils par des neufs, la loi oblige le distributeur à reprendre votre ancien appareil pour le mettre au rebut au moins gratuitement.

**DÉPANNAGE** Bestway s'efforce de fournir les spas les plus performants sur le marché. Si vous rencontrez néanmoins des problèmes, n'hésitez pas à contacter Bestway ou votre revendeur agréé. Voici quelques astuces utiles pour vous aider à faire un diagnostic et à résoudre les sources de problèmes les plus courantes.

Problèmes	Éventuelles causes	Solutions
La pompe ne fonctionne pas	<ul style="list-style-type: none"> <li>- Panne de courant</li> <li>- Le bouton de test est enfoncé</li> <li>- Les circuits d'alimentation sont cassés</li> </ul>	<ul style="list-style-type: none"> <li>- Contrôlez la source de courant</li> <li>- Débranchez et rebranchez la pompe</li> <li>- Contactez votre service après-vente Bestway le plus proche pour des instructions</li> </ul>
La pompe ne chauffe pas correctement	<ul style="list-style-type: none"> <li>- La température réglée est trop basse</li> <li>- La cartouche du filtre est sale</li> <li>- Les niveaux d'eau sont incorrects</li> <li>- Arrêt du coupe-circuit thermique</li> <li>- Panne de l'élément de chauffage</li> </ul>	<ul style="list-style-type: none"> <li>- Réglez le système de chauffage sur une température plus élevée (consultez la section Fonctionnement de la pompe)</li> <li>- Nettoyez/remplacez la cartouche du filtre (reportez-vous au paragraphe Nettoyage et remplacement de la cartouche du filtre)</li> <li>- Ajoutez de l'eau jusqu'aux niveaux indiqués</li> <li>- Appuyez sur le bouton de réinitialisation de la pompe (reportez-vous au paragraphe Fonctionnement de la pompe)</li> <li>- Contactez votre centre de service après-vente Bestway le plus proche pour des instructions</li> </ul>
Le système Lay-Z-Massage ne fonctionne pas	<ul style="list-style-type: none"> <li>- La pompe à air surchauffe</li> <li>- Le Lay-Z- Spa Massage s'arrête automatiquement</li> <li>- La pompe à air est cassée</li> </ul>	<ul style="list-style-type: none"> <li>- Débranchez la pompe et attendez deux heures afin que la pompe refroidisse. Branchez la fiche et appuyez sur le bouton du système de massage Lay-Z</li> <li>- Appuyez sur le bouton du système Lay-Z-Massage pour le réactiver</li> <li>- Contactez votre centre de service après-vente Bestway le plus proche pour des instructions</li> </ul>
Les adaptateurs de la pompe ne sont pas au même niveau que les adaptateurs du spa	<ul style="list-style-type: none"> <li>- La nature du PVC l'amène à changer de forme, ce qui est normal</li> </ul>	<ul style="list-style-type: none"> <li>- Rehaussez la pompe avec du bois ou un autre type de matériau isolé pour amener les adaptateurs de la pompe au niveau des adaptateurs du spa</li> </ul>
Fuite du spa	<ul style="list-style-type: none"> <li>- Le spa est déchiré ou percé</li> </ul>	<ul style="list-style-type: none"> <li>- Utilisez la rustine fournie</li> </ul>
L'eau n'est pas propre	<ul style="list-style-type: none"> <li>- Durée de filtration insuffisante</li> <li>- La cartouche du filtre est sale</li> <li>- Entretien incorrect de l'eau</li> <li>- Le système d'assainissement ne fonctionne pas</li> <li>- Dépôt sur la plaque en titane</li> <li>- Durée d'assainissement insuffisante</li> </ul>	<ul style="list-style-type: none"> <li>- Augmentez le temps de filtration</li> <li>- Nettoyez/remplacez la cartouche du filtre (reportez-vous au paragraphe Nettoyage et remplacement de la cartouche du filtre)</li> <li>- Reportez-vous aux instructions du producteur des produits chimiques</li> <li>- Contrôlez l'alimentation ou contactez votre centre de service après-vente Bestway le plus proche pour des instructions</li> <li>- Nettoyez la plaque de titane (consultez la section Maintenance du système de chloration au sel)</li> </ul>
Échec du test PRCD	<ul style="list-style-type: none"> <li>- Dysfonctionnement dans le SPA</li> </ul>	<ul style="list-style-type: none"> <li>- Contactez votre centre de service après-vente Bestway le plus proche pour renvoyer le SPA</li> </ul>

## Garantie limitée du fabricant BESTWAY®

Le produit que vous avez acheté est accompagné d'une garantie limitée. Bestway® défend sa garantie de qualité et assure, grâce à une garantie de remplacement, que votre produit ne présentera pas de vices de fabrication pouvant porter à des fuites.

Pour présenter une réclamation dans le cadre de la garantie, il faut remplir ce formulaire qui doit être envoyé au service après-vente Bestway® le plus proche, accompagné d'une copie de votre attestation d'achat. Veuillez contacter le service après-vente Bestway le plus proche avant d'envoyer tout document, le personnel vous fournira toutes les instructions sur les documents nécessaires pour présenter la réclamation. Bestway® ne remplacera aucun produit jugé comme ayant été endommagé par négligence ou comme ayant été utilisé sans respecter les consignes de la notice d'utilisation. La garantie Bestway couvre les vices de fabrication découverts lors du déballage du produit ou pendant son utilisation, comme cela est recommandé dans la notice d'utilisation. Cette garantie ne s'applique qu'au produit n'ayant pas été modifié par des tiers. Le produit doit être stocké et manipulé dans le respect des recommandations techniques.

La garantie ne couvre pas les dégâts provoqués par l'usage inapproprié, l'altération, la négligence, y compris, sans que cette liste soit exhaustive, un choc, un incendie, l'utilisation d'une tension incorrecte, l'exposition à une chaleur excessive, une installation inappropriée, un câblage ou un test inappropriés, ou bien un stockage inapproprié.

Les remplacements et les réparations ne prolongent pas la durée de la garantie. La garantie est valable à compter de la date indiquée sur le reçu/la facture d'achat d'origine.

Veuillez choisir votre SPA



Palm Springs

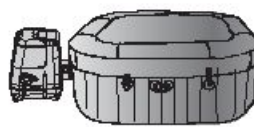

Hawaii

À L'ATTENTION DE: Bestway® Service Department

Date de l'attestation d'achat: \_\_\_\_\_

DATE \_\_\_\_\_

N° de code client \_\_\_\_\_

FAX/E-MAIL/TÉL.: Veuillez vous référer à votre pays en ce qui concerne les informations que vous trouverez au dos de la couverture ou sur notre site web : [www.bestway-service.com](http://www.bestway-service.com)

Veuillez fournir votre adresse dans son intégralité. **Remarque:** Les adresses incomplètes porteront à des retards d'expédition.

Bestway se réserve le droit de facturer le retour des colis non livrés quand la faute est imputable au destinataire.

### INFORMATIONS REQUISES - VEUILLEZ ÉCRIRE L'ADRESSE DE LIVRAISON

Nom: \_\_\_\_\_ Adresse: \_\_\_\_\_

Code postal: \_\_\_\_\_ Distributeur: \_\_\_\_\_

Pays: \_\_\_\_\_ Ville: \_\_\_\_\_

Mobile: \_\_\_\_\_ Téléphone: \_\_\_\_\_

Fax: \_\_\_\_\_ E-mail: \_\_\_\_\_

Numéro du lot de la POMPE DU SPA: \_\_\_\_\_ Numéro du lot de la piscine SPA: \_\_\_\_\_

Code de l'article POMPE DU SPA: \_\_\_\_\_

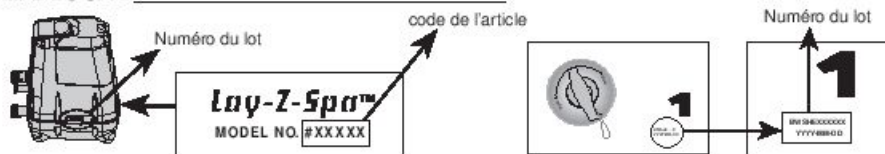

Les dessins ne sont qu'à titre d'illustration. Pas à l'échelle.

### Description du problème

- Fuite au niveau du spa
- Le système de filtration de l'eau ne fonctionne pas
- Le système de chauffage ne fonctionne pas
- Le tableau de commande affiche une panne impossible à réparer
- Le système Lay-Z-Massage ne fonctionne pas
- Fuite au niveau de la pompe
- Fuite au niveau de l'adaptateur
- Pièces manquantes – Veuillez utiliser le code pour la pièce manquante, vous pouvez le trouver sur la notice d'utilisation.
- Autre (veuillez décrire)

**IMPORTANT: SEULE LA PIÈCE ENDOMMAGÉE SERA REMPLACÉE, PAS L'ENSEMBLE COMPLET.**

Bestway se réserve le droit de demander des photographies attestant l'état défectueux des pièces ou de demander l'envoi de l'article pour des tests supplémentaires.

Pour mieux vous aider, nous demandons à ce que toutes les informations que vous fournissez soient complètes.

POUR LES FAQ, MANUELS, VIDÉOS OU PIÈCES DÉTACHÉES, VEUILLEZ VISITER NOTRE SITE WEB [WWW.BESTWAY-SERVICE.COM](http://WWW.BESTWAY-SERVICE.COM).

LES VIDÉOS SONT ÉGALEMENT DISPONIBLES SUR NOTRE CHÂÎNE BESTWAY SUR YOUTUBE: <http://youtube.com/user/BestwayService>.

# ΠΕΡΙΕΧΟΜΕΝΑ

1. ΟΔΗΓΙΕΣ ΑΣΦΑΛΕΙΑΣ .....	P139
2. ΠΡΟΔΙΑΓΡΑΦΕΣ .....	P143
3. ΣΥΝΑΡΜΟΛΟΓΗΣΗ.....	P145
4. ΛΕΙΤΟΥΡΓΙΑ.....	P148
5. ΣΥΝΤΗΡΗΣΗ.....	P151
6. ΑΝΤΙΜΕΤΩΠΙΣΗ ΠΡΟΒΛΗΜΑΤΩΝ .....	P154
7. ΕΓΓΥΗΣΗ.....	P155



## ΟΔΗΓΙΕΣ ΑΣΦΑΛΕΙΑΣ ΠΡΟΕΙΔΟΠΟΙΗΣΗ

ΚΑΤΑ ΤΗΝ ΕΓΚΑΤΑΣΤΑΣΗ ΚΑΙ ΤΗ ΧΡΗΣΗ ΑΥΤΟΥ ΤΟΥ ΗΛΕΚΤΡΙΚΟΥ ΕΞΟΠΛΙΣΜΟΥ, ΘΑ ΠΡΕΠΕΙ ΠΑΝΤΟΤΕ ΝΑ ΤΗΡΟΥΝΤΑΙ ΟΙ ΒΑΣΙΚΕΣ ΠΡΟΦΥΛΑΞΕΙΣ ΑΣΦΑΛΕΙΑΣ ΣΥΜΠΕΡΙΛΑΜΒΑΝΟΜΕΝΩΝ ΤΩΝ ΕΞΗΣ:

**ΣΗΜΑΝΤΙΚΕΣ ΟΔΗΓΙΕΣ ΑΣΦΑΛΕΙΑΣ - ΔΙΑΒΑΣΤΕ ΚΑΙ ΑΚΟΛΟΥΘΗΣΤΕ ΟΛΕΣ ΤΙΣ ΟΔΗΓΙΕΣ.**

### ΠΡΟΕΙΔΟΠΟΙΗΣΗ:

- ΤΟ SPA ΠΡΕΠΕΙ ΝΑ ΤΡΟΦΟΔΟΤΕΙΤΑΙ ΜΕΣΩ ΕΝΟΣ ΜΕΤΑΣΧΗΜΑΤΙΣΤΗ ΑΠΟΜΟΝΩΣΗΣ Η ΝΑ ΤΡΟΦΟΔΟΤΕΙΤΑΙ ΜΕΣΩ ΕΝΟΣ ΑΥΤΟΜΑΤΟΥ ΔΙΑΚΟΠΤΗ ΔΙΑΡΡΟΗΣ (RCD) ΜΕ ΟΝΟΜΑΣΤΙΚΟ ΡΕΥΜΑ ΔΙΑΡΡΟΗΣ ΠΟΥ ΔΕΝ ΥΠΕΡΒΑΙΝΕΙ ΤΑ 30ΜΑ.
- Η ΑΝΤΛΙΑ ΠΡΕΠΕΙ ΝΑ ΔΟΚΙΜΑΖΕΤΑΙ ΠΡΙΝ ΑΠΟ ΚΑΘΕ ΧΡΗΣΗ. ΓΙΑ ΤΗ ΔΟΚΙΜΗ, ΑΚΟΛΟΥΘΗΣΤΕ ΤΙΣ ΟΔΗΓΙΕΣ ΣΤΗΝ ΕΝΟΤΗΤΑ “ΔΟΚΙΜΗ ΑΝΤΛΙΑΣ” ΑΥΤΟΥ ΤΟΥ ΕΓΧΕΙΡΙΔΙΟΥ ΧΡΗΣΗΣ.
- ΕΑΝ ΤΟ ΚΑΛΩΔΙΟ ΤΡΟΦΟΔΟΣΙΑΣ ΕΧΕΙ ΥΠΟΣΤΕΙ ΒΛΑΒΗ, ΠΡΕΠΕΙ ΝΑ ΑΝΤΙΚΑΤΑΣΤΑΘΕΙ ΑΠΟ ΤΟΝ ΚΑΤΑΣΚΕΥΑΣΤΗ, ΤΟΝ ΑΝΤΙΠΡΟΣΩΠΟ ΣΕΡΒΙΣ Η ΑΠΟ ΠΑΡΟΜΟΙΑ ΕΞΕΙΔΙΚΕΥΜΕΝΑ ΑΤΟΜΑ, ΠΡΟΚΕΙΜΕΝΟΥ ΝΑ ΑΠΟΦΕΥΧΘΕΙ Ο ΚΙΝΔΥΝΟΣ.
- ΓΙΑ ΤΗ ΜΕΙΩΣΗ ΤΟΥ ΚΙΝΔΥΝΟΥ ΗΛΕΚΤΡΟΠΛΗΞΙΑΣ, ΜΗΝ ΧΡΗΣΙΜΟΠΟΙΕΙΤΕ ΚΑΛΩΔΙΑ ΠΡΟΕΚΤΑΣΗΣ ΓΙΑ ΝΑ ΣΥΝΔΕΣΕΤΕ ΤΗ ΣΥΣΚΕΥΗ ΣΤΗΝ ΗΛΕΚΤΡΙΚΗ ΤΡΟΦΟΔΟΣΙΑ. ΦΡΟΝΤΙΣΤΕ ΩΣΤΕ ΝΑ ΕΙΝΑΙ ΔΙΑΘΕΣΙΜΗ ΜΙΑ ΣΩΣΤΑ ΤΟΠΟΘΕΤΗΜΕΝΗ ΠΑΡΟΧΗ ΡΕΥΜΑΤΟΣ.
- ΚΑΝΕΝΑ ΜΕΡΟΣ ΤΗΣ ΣΥΣΚΕΥΗΣ ΔΕΝ ΠΡΕΠΕΙ ΝΑ ΒΡΙΣΚΕΤΑΙ ΠΑΝΩ ΑΠΟ ΤΗΝ ΜΠΑΝΙΕΡΑ ΚΑΤΑ ΤΗ ΔΙΑΡΚΕΙΑ ΤΗΣ ΧΡΗΣΗΣ.
- ΤΜΗΜΑΤΑ ΠΟΥ ΠΕΡΙΕΧΟΥΝ ΗΛΕΚΤΡΟΦΟΡΑ ΕΞΑΡΤΗΜΑΤΑ, ΕΚΤΟΣ ΑΠΟ ΤΑ ΤΜΗΜΑΤΑ ΠΟΥ ΤΡΟΦΟΔΟΤΟΥΝΤΑΙ ΜΕ ΠΟΛΥ ΧΑΜΗΛΗ ΤΑΣΗ ΑΣΦΑΛΕΙΑΣ ΠΟΥ ΔΕΝ ΥΠΕΡΒΑΙΝΕΙ ΤΑ 12V, ΔΕΝ ΠΡΕΠΕΙ ΝΑ ΕΙΝΑΙ ΠΡΟΣΒΑΣΙΜΑ ΣΕ ΕΝΑ ΑΤΟΜΟ ΜΕΣΑ ΣΤΗΝ ΠΙΣΙΝΑ SPA. ΤΜΗΜΑΤΑ ΠΟΥ ΠΕΡΙΛΑΜΒΑΝΟΥΝ ΤΑ ΗΛΕΚΤΡΙΚΑ ΕΞΑΡΤΗΜΑΤΑ, ΕΚΤΟΣ ΑΠΟ ΣΥΣΚΕΥΕΣ ΤΗΛΕΧΕΙΡΙΣΜΟΥ, ΠΡΕΠΕΙ ΝΑ ΒΡΙΣΚΟΝΤΑΙ Η ΝΑ ΣΤΕΡΕΩΝΟΝΤΑΙ ΕΤΣΙ ΩΣΤΕ ΝΑ ΜΗΝ ΜΠΟΡΟΥΝ ΝΑ ΠΕΣΟΥΝ ΜΕΣΑ ΣΤΗΝ ΠΙΣΙΝΑ SPA.
- Ο ΡΕΥΜΑΤΟΛΗΠΤΗΣ ΤΗΣ ΑΝΤΛΙΑΣ ΠΡΕΠΕΙ ΝΑ ΑΠΕΧΕΙ ΠΑΝΩ ΑΠΟ 3,5 Μ ΑΠΟ ΤΟ SPA.
- ΜΕΤΑ ΤΗΝ ΕΓΚΑΤΑΣΤΑΣΗ ΤΟΥ SPA, Ο ΡΕΥΜΑΤΟΛΗΠΤΗΣ ΕΙΝΑΙ ΑΠΑΡΑΙΤΗΤΟ ΝΑ ΕΙΝΑΙ ΠΡΟΣΒΑΣΙΜΟΣ.
- **ΓΙΑ ΤΗΝ ΑΠΟΦΥΓΗ ΗΛΕΚΤΡΟΠΛΗΞΙΑΣ, ΜΗΝ ΧΡΗΣΙΜΟΠΟΙΕΙΤΕ ΤΟ SPA ΟΤΑΝ ΒΡΕΧΕΙ.**
- ΠΟΤΕ ΜΗ ΦΟΡΑΤΕ ΤΟΥΣ ΦΑΚΟΥΣ ΕΠΑΦΗΣ ΟΤΑΝ ΒΡΙΣΚΕΣΤΕ ΜΕΣΑ ΣΤΟ SPA.
- ΜΗΝ ΧΡΗΣΙΜΟΠΟΙΕΙΤΕ ΤΟ SPA ΚΑΤΑ ΤΗ ΔΙΑΡΚΕΙΑ ΤΗΣ ΧΗΜΙΚΗΣ ΣΥΝΤΗΡΗΣΗΣ.
- Η ΠΗΓΗ ΤΡΟΦΟΔΟΣΙΑΣ ΣΤΟΝ ΤΟΙΧΟ ΤΟΥ ΚΤΗΡΙΟΥ ΘΑ ΠΡΕΠΕΙ ΝΑ ΕΙΝΑΙ ΣΕ ΑΠΟΣΤΑΣΗ ΜΕΓΑΛΥΤΕΡΗ ΤΩΝ 4 Μ. ΑΠΟ ΤΗΝ ΠΙΣΙΝΑ ΚΑΙ ΣΕ ΕΝΑ ΥΨΟΣ ΤΟΥΛΑΧΙΣΤΟΝ 1,2 Μ.
- ΔΕΝ ΕΠΙΤΡΕΠΕΤΑΙ Η ΧΡΗΣΗ ΚΑΛΩΔΙΩΝ ΕΠΕΚΤΑΣΗΣ.
- ΜΗ ΣΥΝΔΕΕΤΕ Η ΑΠΟΣΥΝΔΕΑΤΕ ΤΗ ΣΥΣΚΕΥΗ ΜΕ ΒΡΕΓΜΕΝΑ ΧΕΡΙΑ.
- ΠΑΝΤΟΤΕ ΑΠΟΣΥΝΔΕΕΤΕ ΤΗ ΣΥΣΚΕΥΗ:
  - ΣΕ ΒΡΟΧΕΡΕΣ ΗΜΕΡΕΣ
  - ΠΡΙΝ ΤΟΝ ΚΑΘΑΡΙΣΜΟ Η ΑΠΟ ΑΛΛΗ ΣΥΝΤΗΡΗΣΗ
  - ΕΑΝ ΤΗΝ ΑΦΗΣΤΕ ΧΩΡΙΣ ΕΠΙΒΛΕΨΗ ΚΑΤΑ ΤΗ ΔΙΑΡΚΕΙΑ ΤΩΝ ΔΙΑΚΟΠΩΝ
- Ο ΚΑΘΑΡΙΣΜΟΣ ΚΑΙ Η ΣΥΝΤΗΡΗΣΗ ΠΡΕΠΕΙ ΝΑ ΓΙΝΕΤΑΙ ΑΠΟ ΕΝΑΝ ΕΝΗΛΙΚΑ ΗΛΙΚΙΑΣ ΑΝΩ ΤΩΝ 18 ΕΤΩΝ, Ο ΟΠΟΙΟΣ ΓΝΩΡΙΖΕΙ ΤΟΝ ΚΙΝΔΥΝΟ ΤΗΣ ΗΛΕΚΤΡΟΠΛΗΞΙΑΣ.
- ΟΤΑΝ Η ΣΥΣΚΕΥΗ ΔΕΝ ΠΡΟΚΕΙΤΑΙ ΝΑ ΧΡΗΣΙΜΟΠΟΙΗΘΕΙ ΓΙΑ ΜΕΓΑΛΟ ΧΡΟΝΙΚΟ

- ΔΙΑΣΤΗΜΑ, ΟΠΩΣ ΤΟΝ ΧΕΙΜΩΝΑ, ΤΟ ΣΕΤ SPA Η ΠΙΣΙΝΑΣ ΘΑ ΠΡΕΠΕΙ ΝΑ ΑΠΟΣΥΝΑΡΜΟΛΟΓΗΘΕΙ ΚΑΙ ΝΑ ΑΠΟΘΗΚΕΥΤΕΙ ΣΕ ΕΣΩΤΕΡΙΚΟ ΧΩΡΟ.
- **ΠΡΟΣΟΧΗ:** ΔΙΑΒΑΣΤΕ ΤΙΣ ΟΔΗΓΙΕΣ ΠΡΙΝ ΧΡΗΣΙΜΟΠΟΙΗΣΕΤΕ ΤΗ ΣΥΣΚΕΥΗ ΚΑΙ ΚΑΘΕ ΦΟΡΑ ΠΡΙΝ ΤΗΝ ΕΓΚΑΤΑΣΤΑΣΗ Η ΕΠΑΝΑΣΥΝΑΡΜΟΛΟΓΗΣΗ ΤΗΣ ΣΥΣΚΕΥΗΣ.
  - ΦΥΛΑΞΤΕ ΤΙΣ ΟΔΗΓΙΕΣ ΜΕ ΑΣΦΑΛΕΙΑ. ΕΑΝ ΧΑΣΕΤΕ ΤΙΣ ΟΔΗΓΙΕΣ, ΠΑΡΑΚΑΛΟΥΜΕ ΕΠΙΚΟΙΝΩΝΗΣΤΕ ΜΕ ΤΟΝ ΚΑΤΑΣΚΕΥΑΣΤΗ Η ΚΑΤΕΒΑΣΤΕ ΕΝΑ ΑΝΤΙΓΡΑΦΟ ΑΠΟ ΤΗΝ [WWW.BESTWAY-SERVICE.COM](http://WWW.BESTWAY-SERVICE.COM).
  - **ΠΡΟΕΙΔΟΠΟΙΗΣΗ: ΓΙΑ ΛΟΓΟΥΣ ΗΛΕΚΤΡΙΚΗΣ ΑΣΦΑΛΕΙΑΣ, ΤΟ ΠΡΟΪΟΝ ΠΕΡΙΛΑΜΒΑΝΕΙ ΜΙΑ ΣΥΣΚΕΥΗ PRCD. ΕΑΝ ΑΝΙΧΝΕΥΘΕΙ ΡΕΥΜΑ ΔΙΑΡΡΟΗΣ ΜΕΓΑΛΥΤΕΡΟ ΑΠΟ 10ΜΑ, Η ΣΥΣΚΕΥΗ ΘΑ ΕΝΕΡΓΟΠΟΙΗΘΕΙ ΚΑΙ ΘΑ ΔΙΑΚΟΨΕΙ ΤΗΝ ΤΡΟΦΟΔΟΣΙΑ. ΣΕ ΜΙΑ ΤΕΤΟΙΑ ΠΕΡΙΠΤΩΣΗ, ΠΑΡΑΚΑΛΟΥΜΕ ΑΠΟΣΥΝΔΕΣΤΕ ΑΠΟ ΤΗΝ ΤΡΟΦΟΔΟΣΙΑ ΚΑΙ ΣΤΑΜΑΤΗΣΤΕ ΑΜΕΣΩΣ ΤΗ ΧΡΗΣΗ ΤΟΥ SPA. ΜΗΝ ΕΠΑΝΑΦΕΡΕΤΕ ΤΟ ΠΡΟΪΟΝ ΜΟΝΟΙ ΣΑΣ. ΠΡΕΠΕΙ ΝΑ ΑΠΕΥΘΥΝΘΕΙΤΕ ΣΤΟ ΤΟΠΙΚΟ ΣΕΡΒΙΣ ΓΙΑ ΝΑ ΕΛΕΓΞΕΙ ΚΑΙ ΝΑ ΕΠΙΣΚΕΥΑΣΕΙ ΤΟ ΠΡΟΪΟΝ.**
  - **ΠΡΟΕΙΔΟΠΟΙΗΣΗ** - Η ΣΥΣΚΕΥΗ ΑΥΤΗ ΔΕΝ ΠΡΟΟΡΙΖΕΤΑΙ ΓΙΑ ΧΡΗΣΗ ΑΠΟ ΑΤΟΜΑ (ΣΥΜΠΕΡΙΛΑΜΒΑΝΟΜΕΝΩΝ ΚΑΙ ΠΑΙΔΙΩΝ) ΜΕ ΜΕΙΩΜΕΝΕΣ ΣΩΜΑΤΙΚΕΣ, ΑΙΣΘΗΤΙΚΕΣ Η ΝΟΗΤΙΚΕΣ ΙΚΑΝΟΤΗΤΕΣ Η ΕΛΛΕΙΨΗ ΕΜΠΕΙΡΙΑΣ ΚΑΙ ΓΝΩΣΗΣ ΕΑΝ ΤΟΥΣ ΕΧΕΙ ΠΑΡΑΣΧΕΘΕΙ ΕΠΙΤΗΡΗΣΗ Η ΚΑΘΟΔΗΓΗΣΗ ΣΧΕΤΙΚΑ ΜΕ ΤΗ ΧΡΗΣΗ ΤΗΣ ΣΥΣΚΕΥΗΣ ΑΠΟ ΑΤΟΜΟ ΥΠΕΥΘΥΝΟ ΓΙΑ ΤΗΝ ΑΣΦΑΛΕΙΑ ΤΟΥΣ. ΤΑ ΠΑΙΔΙΑ ΘΑ ΠΡΕΠΕΙ ΝΑ ΕΠΙΤΗΡΟΥΝΤΑΙ ΩΣΤΕ ΝΑ ΕΞΑΣΦΑΛΙΣΤΕΙ ΟΤΙ ΔΕΝ ΠΑΙΖΟΥΝ ΜΕ ΑΥΤΗ ΤΗ ΣΥΣΚΕΥΗ. (ΓΙΑ ΑΓΟΡΕΣ ΕΚΤΟΣ ΤΗΣ ΕΕ)
  - Η ΣΥΣΚΕΥΗ ΑΥΤΗ ΜΠΟΡΕΙ ΝΑ ΧΡΗΣΙΜΟΠΟΙΗΘΕΙ ΑΠΟ ΠΑΙΔΙΑ ΗΛΙΚΙΑΣ 8 ΕΤΩΝ ΚΑΙ ΑΝΩ ΚΑΙ ΑΠΟ ΑΤΟΜΑ ΜΕ ΜΕΙΩΜΕΝΕΣ ΣΩΜΑΤΙΚΕΣ, ΑΙΣΘΗΤΙΚΕΣ Η ΝΟΗΤΙΚΕΣ ΙΚΑΝΟΤΗΤΕΣ Η ΕΛΛΕΙΨΗ ΕΜΠΕΙΡΙΑΣ ΚΑΙ ΓΝΩΣΗΣ ΕΑΝ ΤΟΥΣ ΕΧΕΙ ΠΑΡΑΣΧΕΘΕΙ ΕΠΙΤΗΡΗΣΗ Η ΚΑΘΟΔΗΓΗΣΗ ΣΧΕΤΙΚΑ ΜΕ ΤΗ ΧΡΗΣΗ ΤΗΣ ΣΥΣΚΕΥΗΣ ΜΕ ΑΣΦΑΛΗ ΤΡΟΠΟ ΩΣΤΕ ΝΑ ΚΑΤΑΝΟΟΥΝ ΤΟΥΣ ΚΙΝΔΥΝΟΥΣ ΠΟΥ ΥΠΑΡΧΟΥΝ. ΤΑ ΠΑΙΔΙΑ ΔΕΝ ΠΡΕΠΕΙ ΝΑ ΠΑΙΖΟΥΝ ΜΕ ΤΗ ΣΥΣΚΕΥΗ. Ο ΚΑΘΑΡΙΣΜΟΣ ΚΑΙ Η ΣΥΝΤΗΡΗΣΗ ΔΕΝ ΠΡΕΠΕΙ ΝΑ ΠΡΑΓΜΑΤΟΠΟΙΕΙΤΑΙ ΑΠΟ ΠΑΙΔΙΑ ΧΩΡΙΣ ΕΠΙΤΗΡΗΣΗ. (ΓΙΑ ΤΗΝ ΑΓΟΡΑ ΤΗΣ ΕΕ)
  - ΤΟ ΝΕΡΟ ΠΡΟΣΕΛΚΥΕΙ ΤΑ ΠΑΙΔΙΑ, ΠΑΝΤΟΤΕ ΤΟΠΟΘΕΤΕΙΤΕ ΕΝΑ ΚΑΛΥΜΜΑ SPA ΜΕΤΑ ΑΠΟ ΚΑΘΕ ΧΡΗΣΗ.
  - ΜΗΝ ΘΑΒΕΤΕ ΚΑΛΩΔΙΑ. ΤΟΠΟΘΕΤΗΣΤΕ ΤΟ ΚΑΛΩΔΙΟ ΕΤΣΙ ΩΣΤΕ ΝΑ ΕΛΑΧΙΣΤΟΠΟΙΗΘΕΙ Ο ΚΙΝΔΥΝΟΣ ΑΠΟ ΧΛΟΟΚΟΠΤΙΚΑ, ΘΑΜΝΟΚΟΠΤΙΚΑ ΚΑΙ ΑΛΛΟΝ ΕΞΟΠΛΙΣΜΟ.
  - ΚΙΝΔΥΝΟΣ ΤΥΧΑΙΟΥ ΠΝΙΓΜΟΥ. ΠΡΕΠΕΙ ΝΑ ΕΠΙΔΕΙΚΝΥΕΤΑΙ ΙΔΙΑΙΤΕΡΗ ΠΡΟΣΟΧΗ ΓΙΑ ΤΗΝ ΑΠΟΤΡΟΠΗ ΜΗ ΕΞΟΥΣΙΟΔΟΤΗΜΕΝΗΣ ΠΡΟΣΒΑΣΗΣ ΑΠΟ ΠΑΙΔΙΑ. ΓΙΑ ΤΗΝ ΑΠΟΤΡΟΠΗ ΑΤΥΧΗΜΑΤΩΝ, ΕΞΑΣΦΑΛΙΣΤΕ ΟΤΙ ΤΑ ΠΑΙΔΙΑ ΔΕΝ ΧΡΗΣΙΜΟΠΟΙΟΥΝ ΑΥΤΟ ΤΟ SPA ΕΚΤΟΣ ΕΑΝ ΕΠΙΤΗΡΟΥΝΤΑΙ.
  - **ΚΙΝΔΥΝΟΣ ΤΡΑΥΜΑΤΙΣΜΟΥ.** ΠΟΤΕ ΜΗ ΧΡΗΣΙΜΟΠΟΙΕΙΤΕ ΤΟ SPA, ΕΑΝ ΟΙ ΣΩΛΗΝΕΣ ΕΙΣΟΔΟΥ / ΕΞΟΔΟΥ ΕΙΝΑΙ ΣΠΑΣΜΕΝΟΙ Η ΛΕΙΠΟΥΝ. ΠΟΤΕ ΜΗΝ ΕΠΙΧΕΙΡΗΣΕΤΕ ΝΑ ΑΝΤΙΚΑΤΑΣΤΗΣΕΤΕ ΤΟΥΣ ΣΩΛΗΝΕΣ ΕΙΣΟΔΟΥ / ΕΞΟΔΟΥ. ΠΑΝΤΟΤΕ ΣΥΜΒΟΥΛΕΥΕΣΤΕ ΤΟ ΤΟΠΙΚΟ ΚΕΝΤΡΟ ΣΕΡΒΙΣ ΜΕΤΑ ΤΗΝ ΠΩΛΗΣΗ.
  - **ΚΙΝΔΥΝΟΣ ΗΛΕΚΤΡΟΠΛΗΞΙΑΣ.** ΕΓΚΑΤΑΣΤΗΣΤΕ ΤΟΥΛΑΧΙΣΤΟΝ ΣΕ ΑΠΟΣΤΑΣΗ 2Μ ΑΠΟ ΟΛΕΣ ΤΙΣ ΜΕΤΑΛΛΙΚΕΣ ΕΠΙΦΑΝΕΙΕΣ.
  - **ΚΙΝΔΥΝΟΣ ΗΛΕΚΤΡΟΠΛΗΞΙΑΣ.** ΠΟΤΕ ΜΗΝ ΧΡΗΣΙΜΟΠΟΙΕΙΤΕ ΟΠΟΙΑΔΗΠΟΤΕ ΗΛΕΚΤΡΙΚΗ ΣΥΣΚΕΥΗ ΟΤΑΝ ΕΙΣΤΕ ΜΕΣΑ ΣΤΟ SPA Η ΟΤΑΝ ΤΟ ΣΩΜΑ ΣΑΣ ΕΙΝΑΙ ΒΡΕΓΜΕΝΟ. ΠΟΤΕ ΜΗΝ ΤΟΠΟΘΕΤΗΣΕΤΕ ΟΠΟΙΑΔΗΠΟΤΕ ΗΛΕΚΤΡΙΚΗ ΣΥΣΚΕΥΗ, ΟΠΩΣ ΕΝΑ ΦΩΣ, ΤΗΛΕΦΩΝΟ, ΡΑΔΙΟΦΩΝΟ Η ΤΗΛΕΟΡΑΣΗ ΣΕ ΑΠΟΣΤΑΣΗ ΜΙΚΡΟΤΕΡΗ ΑΠΟ 2Μ ΑΠΟ ΤΟ SPA.
  - ΚΑΤΑ ΤΗΝ ΕΓΚΥΜΟΣΥΝΗ, Η ΠΑΡΑΜΟΝΗ ΣΕ ΖΕΣΤΟ ΝΕΡΟ ΜΠΟΡΕΙ ΝΑ ΠΡΟΚΑΛΕΣΕΙ ΒΛΑΒΗ ΣΤΟ ΕΜΒΡΥΟ. ΠΕΡΙΟΡΙΣΤΕ ΤΗΝ ΧΡΗΣΗ ΣΤΑ 10 ΛΕΠΤΑ ΚΑΘΕ ΦΟΡΑ.
  - **ΓΙΑ ΝΑ ΜΕΙΩΣΕΤΕ ΤΟΝ ΚΙΝΔΥΝΟ ΤΡΑΥΜΑΤΙΣΜΟΥ:**
    - A.** ΤΟ ΝΕΡΟ ΣΕ ΕΝΑ SPA ΔΕΝ ΠΡΕΠΕΙ ΠΟΤΕ ΝΑ ΥΠΕΡΒΑΙΝΕΙ ΤΟΥΣ 40°C (104°F). ΘΕΡΜΟΚΡΑΣΙΑ ΝΕΡΟΥ ΜΕΤΑΞΥ 38°C (100°F) ΚΑΙ 40°C (104°F) ΘΕΩΡΕΙΤΑΙ ΑΣΦΑΛΗΣ ΓΙΑ ΕΝΑΝ ΥΠΗ ΕΝΗΛΙΚΑ. ΣΥΝΙΣΤΩΝΤΑΙ ΧΑΜΗΛΟΤΕΡΕΣ ΘΕΡΜΟΚΡΑΣΙΕΣ ΝΕΡΟΥ ΓΙΑ ΜΙΚΡΑ ΠΑΙΔΙΑ ΚΑΙ ΟΤΑΝ Η ΧΡΗΣΗ ΤΟΥ SPA ΥΠΕΡΒΑΙΝΕΙ ΤΑ 10 ΛΕΠΤΑ.
    - B.** ΕΦΟΣΟΝ ΟΙ ΥΠΕΡΒΟΛΙΚΕΣ ΘΕΡΜΟΚΡΑΣΙΕΣ ΝΕΡΟΥ ΕΧΟΥΝ ΜΕΓΑΛΗ ΠΙΘΑΝΟΤΗΤΑ ΝΑ ΠΡΟΚΑΛΕΣΟΥΝ ΒΛΑΒΗ ΣΤΟ ΕΜΒΡΥΟ ΚΑΤΑ ΤΟΥΣ ΠΡΩΤΟΥΣ ΜΗΝΕΣ ΤΗΣ ΕΓΚΥΜΟΣΥΝΗΣ, ΟΙ ΕΓΚΥΕΣ Η ΟΙ ΠΙΘΑΝΑ ΕΓΚΥΕΣ ΓΥΝΑΙΚΕΣ ΘΑ ΠΡΕΠΕΙ ΝΑ ΠΕΡΙΟΡΙΖΟΥΝ ΤΗ ΘΕΡΜΟΚΡΑΣΙΑ ΤΟΥ ΝΕΡΟΥ ΤΟΥ SPA ΣΤΟΥΣ 38°C (100°F).
    - C.** ΠΡΙΝ ΤΗΝ ΕΙΣΟΔΟ ΣΤΟ SPA, Ο ΧΡΗΣΤΗΣ ΘΑ ΠΡΕΠΕΙ ΝΑ ΜΕΤΡΗΣΕΙ ΤΗ ΘΕΡΜΟΚΡΑΣΙΑ ΤΟΥ ΝΕΡΟΥ ΜΕ ΕΝΑ ΑΚΡΙΒΕΣ ΘΕΡΜΟΜΕΤΡΟ ΔΕΔΟΜΕΝΟΥ ΟΤΙ Η ΑΝΟΧΗ ΤΩΝ ΣΥΣΚΕΥΩΝ ΡΥΘΜΙΣΗΣ ΘΕΡΜΟΚΡΑΣΙΑΣ ΤΟΥ ΝΕΡΟΥ ΔΙΑΦΕΡΕΙ.
    - D.** Η ΧΡΗΣΗ ΑΛΚΟΟΛ, ΝΑΡΚΩΤΙΚΩΝ Η ΦΑΡΜΑΚΩΝ ΠΡΙΝ Η ΚΑΤΑ ΤΗ ΧΡΗΣΗ ΤΟΥ SPA ΜΠΟΡΕΙ ΝΑ ΟΔΗΓΗΣΕΙ ΣΕ ΑΠΩΛΕΙΑ ΤΩΝ ΑΙΣΘΗΣΕΩΝ ΚΑΙ ΠΝΙΓΜΟ.

**Ε. ΠΑΧΥΣΑΡΚΑ ΑΤΟΜΑ ΚΑΙ ΑΤΟΜΑ ΜΕ ΙΣΤΟΡΙΚΟ ΚΑΡΔΙΑΚΗΣ ΝΟΣΟΥ, ΧΑΜΗΛΗ Η ΥΨΗΛΗ ΑΡΤΗΡΙΑΚΗ ΠΙΕΣΗ, ΠΡΟΒΛΗΜΑΤΑ ΤΟΥ ΚΥΚΛΟΦΟΡΙΚΟΥ ΣΥΣΤΗΜΑΤΟΣ, Η ΔΙΑΒΗΤΗ ΘΑ ΠΡΕΠΕΙ ΝΑ ΣΥΜΒΟΥΛΕΥΤΟΥΝ ΕΝΑ ΓΙΑΤΡΟ ΠΡΙΝ ΑΠΟ ΤΗ ΧΡΗΣΗ ΤΟΥ SPA.**

**Φ. ΑΤΟΜΑ ΠΟΥ ΚΑΝΟΥΝ ΧΡΗΣΗ ΦΑΡΜΑΚΩΝ ΘΑ ΠΡΕΠΕΙ ΝΑ ΣΥΜΒΟΥΛΕΥΤΟΥΝ ΕΝΑ ΓΙΑΤΡΟ ΠΡΙΝ ΑΠΟ ΤΗ ΧΡΗΣΗ ΤΟΥ SPA ΔΙΟΤΙ ΟΡΙΣΜΕΝΑ ΦΑΡΜΑΚΑ ΜΠΟΡΕΙ ΝΑ ΠΡΟΚΑΛΕΣΟΥΝ ΥΠΝΗΛΙΑ, ΕΝΩ ΑΛΛΑ ΦΑΡΜΑΚΑ ΜΠΟΡΕΙ ΝΑ ΕΠΗΡΕΑΣΟΥΝ ΤΟΝ ΚΑΡΔΙΑΚΟ ΡΥΘΜΟ, ΤΗΝ ΑΡΤΗΡΙΑΚΗ ΠΙΕΣΗ ΚΑΙ ΤΗΝ ΚΥΚΛΟΦΟΡΙΑ.**

- **ΓΙΑ ΝΑ ΜΕΙΩΣΕΤΕ ΤΟΝ ΚΙΝΔΥΝΟ ΤΡΑΥΜΑΤΙΣΜΟΥ:** ΠΟΤΕ ΜΗΝ ΡΙΧΝΕΤΕ ΝΕΡΟ ΜΕ ΘΕΡΜΟΚΡΑΣΙΑ ΥΨΗΛΟΤΕΡΗ ΤΩΝ 40°C (104°F) ΑΠΕΥΘΕΙΑΣ ΜΕΣΑ ΣΤΗΝ ΠΙΣΙΝΑ SPA.
- Η ΧΡΗΣΗ ΑΛΚΟΟΛ, ΝΑΡΚΩΤΙΚΩΝ Η ΦΑΡΜΑΚΩΝ ΜΠΟΡΕΙ ΝΑ ΑΥΞΗΣΕΙ ΣΗΜΑΝΤΙΚΑ ΤΟΝ ΚΙΝΔΥΝΟ ΘΑΝΑΤΗΦΟΡΑΣ ΥΠΕΡΘΕΡΜΙΑΣ. ΥΠΕΡΘΕΡΜΙΑ ΣΗΜΕΙΩΝΕΤΑΙ ΟΤΑΝ Η ΕΣΩΤΕΡΙΚΗ ΘΕΡΜΟΚΡΑΣΙΑ ΤΟΥ ΣΩΜΑΤΟΣ ΦΤΑΣΕΙ ΣΕ ΕΝΑ ΕΠΙΠΕΔΟ ΠΟΥ ΕΙΝΑΙ ΑΡΚΕΤΟΥΣ ΒΑΘΜΟΥΣ ΠΑΝΩ ΑΠΟ ΤΗΝ ΚΑΝΟΝΙΚΗ ΘΕΡΜΟΚΡΑΣΙΑ ΣΩΜΑΤΟΣ ΤΩΝ 37°C (98,6°F). ΤΑ ΣΥΜΠΤΩΜΑΤΑ ΤΗΣ ΥΠΕΡΘΕΡΜΙΑΣ ΠΕΡΙΛΑΜΒΑΝΟΥΝ ΑΥΞΗΣΗ ΤΗΣ ΕΣΩΤΕΡΙΚΗΣ ΘΕΡΜΟΚΡΑΣΙΑΣ ΤΟΥ ΣΩΜΑΤΟΣ, ΖΑΛΗ, ΛΗΘΑΡΓΟ, ΥΠΝΗΛΙΑ, ΚΑΙ ΛΙΠΟΘΥΜΙΑ. ΤΑ ΑΠΟΤΕΛΕΣΜΑΤΑ ΤΗΣ ΥΠΕΡΘΕΡΜΙΑΣ ΠΕΡΙΛΑΜΒΑΝΟΥΝ ΑΝΙΚΑΝΟΤΗΤΑ ΑΝΤΙΛΗΨΗΣ ΤΗΣ ΘΕΡΜΟΤΗΤΑΣ, ΑΔΥΝΑΜΙΑ ΑΝΑΓΝΩΡΙΣΗΣ ΤΗΣ ΑΝΑΓΚΗΣ ΕΞΟΔΟΥ ΑΠΟ ΤΟ SPA Η ΤΟ ΥΔΡΟΜΑΣΑΖ, ΑΓΝΟΙΑ ΤΟΥ ΕΠΙΚΕΙΜΕΝΟΥ ΚΙΝΔΥΝΟΥ, ΕΜΒΡΥΙΚΗ ΒΛΑΒΗ ΣΕ ΕΓΚΥΕΣ ΓΥΝΑΙΚΕΣ, ΦΥΣΙΚΗ ΑΔΥΝΑΜΙΑ ΕΞΟΔΟΥ ΑΠΟ ΤΟ SPA Η ΥΔΡΟΜΑΣΑΖ ΚΑΙ ΑΠΩΛΕΙΑ ΤΩΝ ΑΙΣΘΗΣΕΩΝ ΜΕ ΑΠΟΤΕΛΕΣΜΑ ΤΟΝ ΚΙΝΔΥΝΟ ΠΝΙΓΜΟΥ.
- ΟΙ ΗΛΕΚΤΡΙΚΕΣ ΕΓΚΑΤΑΣΤΑΣΕΙΣ ΘΑ ΠΡΕΠΕΙ ΝΑ ΑΚΟΛΟΥΘΟΥΝ ΤΟΥΣ ΕΘΝΙΚΟΥΣ ΚΑΝΟΝΕΣ ΚΑΛΩΔΙΩΣΗΣ, ΣΥΜΒΟΥΛΕΥΤΕΙΤΕ ΕΝΑΝ ΠΙΣΤΟΠΟΙΗΜΕΝΟ ΗΛΕΚΤΡΟΛΟΓΟ ΓΙΑ ΟΠΟΙΕΣΔΗΠΟΤΕ ΕΡΩΤΗΣΕΙΣ.

## **ΣΥΜΒΟΥΛΕΥΤΕΙΤΕ ΤΟ ΓΙΑΤΡΟ ΣΑΣ.**

### **ΠΡΟΣΟΧΗ:**

- ΤΟ SPA ΔΕΝ ΠΡΕΠΕΙ ΝΑ ΤΟΠΟΘΕΤΕΙΤΑΙ Η ΝΑ ΠΑΡΑΜΕΝΕΙ ΣΤΟ ΥΠΑΙΘΡΟ ΣΕ ΘΕΡΜΟΚΡΑΣΙΑ ΧΑΜΗΛΟΤΕΡΗ ΤΩΝ 4°C (40°F).
- ΜΗΝ ΧΡΗΣΙΜΟΠΟΙΕΙΤΕ ΤΟ SPA ΜΟΝΟΙ ΣΑΣ.
- ΑΤΟΜΑ ΜΕ ΛΟΙΜΩΔΗ ΝΟΣΗΜΑΤΑ ΔΕΝ ΠΡΕΠΕΙ ΝΑ ΧΡΗΣΙΜΟΠΟΙΟΥΝ ΕΝΑ SPA.
- ΜΗΝ ΧΡΗΣΙΜΟΠΟΙΕΙΤΕ ΤΟ SPA ΑΜΕΣΩΣ ΜΕΤΑ ΑΠΟ ΕΝΤΟΝΗ ΑΣΚΗΣΗ.
- ΠΑΝΤΟΤΕ ΕΙΣΕΡΧΕΣΤΕ ΚΑΙ ΕΞΕΡΧΕΣΤΕ ΑΠΟ ΤΟ SPA ΑΡΓΑ ΚΑΙ ΠΡΟΣΕΚΤΙΚΑ. ΟΙ ΥΓΡΕΣ ΕΠΙΦΑΝΕΙΕΣ ΕΙΝΑΙ ΟΛΙΣΘΗΡΕΣ.
- ΓΙΑ ΑΠΟΦΥΓΗ ΒΛΑΒΗΣ ΣΤΗΝ ΑΝΤΛΙΑ, ΤΟ SPA ΔΕΝ ΠΡΕΠΕΙ ΠΟΤΕ ΝΑ ΛΕΙΤΟΥΡΓΕΙ ΕΑΝ ΔΕΝ ΕΙΝΑΙ ΓΕΜΑΤΟ ΜΕ ΝΕΡΟ.
- ΕΓΚΑΤΑΛΕΙΨΤΕ ΑΜΕΣΩΣ SPA ΕΑΝ Ο ΧΡΗΣΤΗΣ ΑΙΣΘΑΝΘΕΙ ΑΒΟΛΑ Η ΥΠΝΗΛΙΑ.
- ΠΟΤΕ ΜΗΝ ΠΡΟΣΘΕΤΕΤΕ ΝΕΡΟ ΣΕ ΧΗΜΙΚΑ. ΠΑΝΤΟΤΕ ΠΡΟΣΘΕΤΕΤΕ ΧΗΜΙΚΑ ΣΤΟ ΝΕΡΟ ΓΙΑ ΝΑ ΑΠΟΦΥΓΕΤΕ ΙΣΧΥΡΕΣ ΑΝΑΘΥΜΙΑΣΕΙΣ Η ΒΙΑΙΕΣ ΑΝΤΙΔΡΑΣΕΙΣ ΠΟΥ ΜΠΟΡΕΙ ΝΑ ΠΡΟΚΑΛΕΣΟΥΝ ΨΕΚΑΣΜΟ ΕΠΙΚΙΝΔΥΝΟΥ ΧΗΜΙΚΟΥ.
- ΣΕ ΟΤΙ ΑΦΟΡΑ ΤΙΣ ΠΛΗΡΟΦΟΡΙΕΣ ΣΧΕΤΙΚΑ ΜΕ ΤΟΝ ΚΑΘΑΡΙΣΜΟ, ΤΗ ΣΥΝΤΗΡΗΣΗ ΤΟΥ ΝΕΡΟΥ ΚΑΙ ΤΗΝ ΑΠΟΡΡΙΨΗ ΤΟΥ ΝΕΡΟΥ, ΠΑΡΑΚΑΛΟΥΜΕ ΔΕΙΤΕ ΤΗΝ ΕΝΟΤΗΤΑ "ΣΥΝΤΗΡΗΣΗ".
- ΣΕ ΟΤΙ ΑΦΟΡΑ ΤΙΣ ΠΛΗΡΟΦΟΡΙΕΣ ΣΧΕΤΙΚΑ ΜΕ ΤΗΝ ΕΓΚΑΤΑΣΤΑΣΗ, ΠΑΡΑΚΑΛΟΥΜΕ ΑΝΑΤΡΕΞΕΤΕ ΣΤΗΝ ΠΑΡΑΚΑΤΩ ΠΑΡΑΓΡΑΦΟ ΤΟΥ ΕΓΧΕΙΡΙΔΙΟΥ.

### **ΣΗΜΕΙΩΣΗ:**

- ΠΑΡΑΚΑΛΟΥΜΕ ΕΞΕΤΑΣΤΕ ΤΟΝ ΕΞΟΠΛΙΣΜΟ ΠΡΙΝ ΑΠΟ ΤΗ ΧΡΗΣΗ. ΕΝΗΜΕΡΩΣΤΕ ΤΗΝ BESTWAY ΣΤΗ ΔΙΕΥΘΥΝΣΗ ΕΞΥΠΗΡΕΤΗΣΗΣ ΠΕΛΑΤΩΝ ΠΟΥ ΑΝΑΓΡΑΦΕΤΑΙ ΣΕ ΑΥΤΟ ΤΟ ΕΓΧΕΙΡΙΔΙΟ ΓΙΑ ΟΠΟΙΑΔΗΠΟΤΕ ΕΞΑΡΤΗΜΑΤΑ ΕΙΝΑΙ ΚΑΤΕΣΤΡΑΜΜΕΝΑ Η ΛΕΙΠΟΥΝ ΚΑΤΑ ΤΗΝ ΑΓΟΡΑ. ΒΕΒΑΙΩΘΕΙΤΕ ΟΤΙ ΤΑ ΕΞΑΡΤΗΜΑΤΑ ΤΟΥ ΕΞΟΠΛΙΣΜΟΥ ΑΝΤΙΠΡΟΣΩΠΕΥΟΥΝ ΤΑ ΜΟΝΤΕΛΑ ΠΟΥ ΕΙΧΑΤΕ ΤΗΝ ΠΡΟΘΕΣΗ ΝΑ ΑΓΟΡΑΣΕΤΕ.
- ΤΟ ΠΡΟΪΟΝ ΑΥΤΟ ΔΕΝ ΠΡΟΟΡΙΖΕΤΑΙ ΓΙΑ ΕΜΠΟΡΙΚΗ ΧΡΗΣΗ.

### **ΠΡΟΕΙΔΟΠΟΙΗΣΗ ΓΙΑ ΗΛΕΚΤΡΙΚΗ ΑΝΤΛΙΑ ΑΕΡΑ:**

1. ΑΠΕΝΕΡΓΟΠΟΙΗΣΤΕ Η ΑΠΟΣΥΝΔΕΣΤΕ ΤΗ ΣΥΣΚΕΥΗ ΑΠΟ ΤΗΝ ΠΑΡΟΧΗ ΤΡΟΦΟΔΟΣΙΑΣ ΠΡΙΝ ΑΠΟ ΤΗ ΣΥΝΤΗΡΗΣΗ.
2. ΕΑΝ ΤΟ ΚΑΛΩΔΙΟ ΤΡΟΦΟΔΟΣΙΑΣ ΕΧΕΙ ΥΠΟΣΤΕΙ ΒΛΑΒΗ, ΠΡΕΠΕΙ ΝΑ ΑΝΤΙΚΑΤΑΣΤΑΘΕΙ ΑΠΟ ΤΟΝ ΚΑΤΑΣΚΕΥΑΣΤΗ, ΤΟΝ ΑΝΤΙΠΡΟΣΩΠΟ ΣΕΡΒΙΣ Η ΑΠΟ ΠΑΡΟΜΟΙΑ ΕΞΕΙΔΙΚΕΥΜΕΝΑ ΑΤΟΜΑ, ΠΡΟΚΕΙΜΕΝΟΥ ΝΑ ΑΠΟΦΕΥΧΘΕΙ Ο ΚΙΝΔΥΝΟΣ.
3. ΟΙ ΟΠΕΣ ΦΟΥΣΚΩΜΑΤΟΣ ΚΑΙ ΞΕΦΟΥΣΚΩΜΑΤΟΣ ΘΑ ΠΡΕΠΕΙ ΝΑ ΔΙΑΤΗΡΟΥΝΤΑΙ ΕΛΕΥΘΕΡΕΣ ΑΠΟ ΥΠΟΛΕΙΜΜΑΤΑ ΚΑΤΑ ΤΗ ΧΡΗΣΗ.
4. ΤΟ ΠΡΟΪΟΝ ΠΡΕΠΕΙ ΝΑ ΑΠΟΘΗΚΕΥΕΤΑΙ ΣΕ ΞΗΡΟ ΜΕΡΟΣ.
5. Ο ΧΡΟΝΟΣ ΛΕΙΤΟΥΡΓΙΑΣ ΤΟΥ ΚΙΝΗΤΗΡΑ ΔΕΝ ΠΡΕΠΕΙ ΝΑ ΥΠΕΡΒΑΙΝΕΙ ΤΑ 20 ΛΕΠΤΑ.  
**ΠΡΟΣΟΧΗ:** ΓΙΑ ΤΗΝ ΑΠΟΦΥΓΗ ΚΙΝΔΥΝΟΥ ΗΛΕΚΤΡΟΠΛΗΞΙΑΣ, ΜΗΝ ΕΚΘΕΤΕΤΕ ΣΕ ΝΕΡΟ Η ΒΡΟΧΗ.  
ΜΟΝΟ ΓΙΑ ΟΙΚΙΑΚΗ ΧΡΗΣΗ.

## ΣΗΜΑΝΤΙΚΟ!

ΓΙΑ ΝΑ ΕΠΙΤΕΥΧΘΟΥΝ ΟΙ 40°C (104°F), Η ΑΠΑΙΤΟΥΜΕΝΗ ΔΙΑΡΚΕΙΑ ΘΕΡΜΑΝΣΗΣ ΕΞΑΡΤΑΤΑΙ ΑΠΟ ΤΗΝ ΑΡΧΙΚΗ ΘΕΡΜΟΚΡΑΣΙΑ ΤΟΥ ΝΕΡΟΥ ΚΑΙ ΤΗ ΘΕΡΜΟΚΡΑΣΙΑ ΠΕΡΙΒΑΛΛΟΝΤΟΣ. ΤΑ ΠΑΡΑΚΑΤΩ ΣΤΟΙΧΕΙΑ ΕΙΝΑΙ ΚΑΘΑΡΑ ΕΝΔΕΙΚΤΙΚΑ. ΓΙΑ ΝΑ ΕΜΦΑΝΙΣΤΕ ΤΗΝ ΤΡΕΧΟΥΣΑ ΘΕΡΜΟΚΡΑΣΙΑ ΝΕΡΟΥ, ΛΕΙΤΟΥΡΓΗΣΤΕ ΤΟ ΣΥΣΤΗΜΑ ΦΙΛΤΡΑΡΙΣΜΑΤΟΣ ΓΙΑ ΤΟ ΥΛΑΧΙΣΤΟΝ ΕΝΑ ΛΕΠΤΟ.

ΘΕΡΜΟΚΡΑΣΙΑ ΠΕΡΙΒΑΛΛΟΝΤΟΣ	ΘΕΡΜΟΚΡΑΣΙΑ ΝΕΡΟΥ	ΘΕΡΜΟΚΡΑΣΙΑ ΡΥΘΜΙΣΗΣ	ΔΙΑΡΚΕΙΑ ΘΕΡΜΑΝΣΗΣ
10°C(50°F)	10°C(50°F)	40°C(104°F)	18,5ΩΡΕΣ
15°C(59°F)	15°C(59°F)	40°C(104°F)	15ΩΡΕΣ
20°C(68°F)	20°C(68°F)	40°C(104°F)	11,5ΩΡΕΣ
25°C(77°F)	25°C(77°F)	40°C(104°F)	8,5ΩΡΕΣ
30°C(86°F)	30°C(86°F)	40°C(104°F)	5,5ΩΡΕΣ

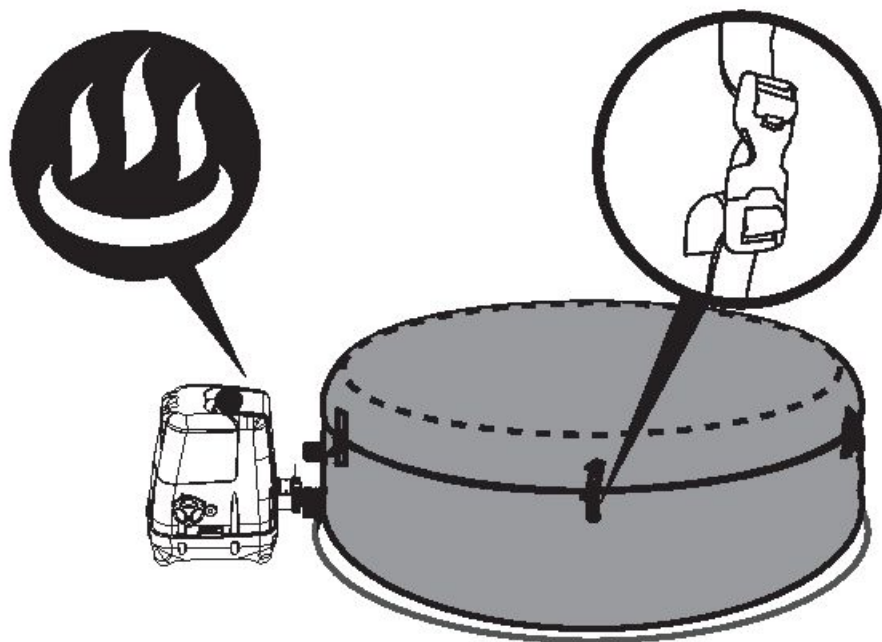

ΒΕΒΑΙΩΘΕΙΤΕ ΟΤΙ ΚΑΛΥΠΤΕΤΕ ΤΟ SPA ΜΕ ΤΟ ΚΑΛΥΜΜΑ SPA ΚΑΘΕ ΦΟΡΑ ΠΟΥ ΕΝΕΡΓΟΠΟΙΕΙΤΑΙ Η ΛΕΙΤΟΥΡΓΙΑ ΘΕΡΜΑΝΣΗΣ. ΑΦΗΝΟΝΤΑΣ ΤΟ SPA ΑΚΑΛΥΠΤΟ ΘΑ ΑΥΞΗΘΕΙ Η ΑΠΑΙΤΟΥΜΕΝΗ ΔΙΑΡΚΕΙΑ ΤΗΣ ΘΕΡΜΑΝΣΗΣ.

ΠΑΡΑΚΑΛΟΥΜΕ ΜΗΝ ΧΡΗΣΙΜΟΠΟΙΕΙΤΕ ΤΟ SPA, ΟΤΑΝ Η ΘΕΡΜΟΚΡΑΣΙΑ ΠΕΡΙΒΑΛΛΟΝΤΟΣ ΕΙΝΑΙ ΧΑΜΗΛΟΤΕΡΗ ΑΠΟ 4°C (39°F).

### ΦΥΛΑΞΤΕ ΑΥΤΕΣ ΤΙΣ ΟΔΗΓΙΕΣ

## ΠΡΟΔΙΑΓΡΑΦΕΣ ΓΙΑ LAY-Z-SPA™ HAWAII HYDROJET PRO (#54138)

ΧΩΡΗΤΙΚΟΤΗΤΑ: 4-6 ΕΝΗΛΙΚΕΣ	ΦΥΣΗΤΗΡΑΣ ΜΑΣΑΖ TURBO: 800W	ΑΝΤΛΙΑ JET: 1200W
ΧΩΡΗΤΙΚΟΤΗΤΑ ΝΕΡΟΥ: 795 L	ΘΕΡΜΑΝΤΙΚΟ ΣΤΟΙΧΕΙΟ: 2.000W ΣΤΟΥΣ 20°C	ΠΡΑΓΜΑΤΙΚΗ ΠΑΡΟΧΗ ΝΕΡΟΥ: 1.325 L/H (350 GAL/H)
ΜΕΓΕΘΟΣ ΦΟΥΣΚΩΜΕΝΟ: 1.80μ. x 1.80μ. x 71εκ.αφ. (71" x 71" x 28")	ΑΝΤΛΙΑ: 50W ΑΝΤΛΙΑ ΦΙΛΤΡΟΥ ΚΥΚΛΟΦΟΡΙΑΣ	ΟΝΟΜΑΣΤΙΚΗ ΙΣΧΥΣ: 220-240V AC, 2.060W ΣΤΟΥΣ 20°C
ΒΑΡΟΣ ΠΛΗΡΩΣΗΣ: 953 KG (2.101 LB)	ΙΚΑΝΟΤΗΤΑ ΘΕΡΜΑΝΣΗΣ: 40°C (104°F)	ΠΙΕΣΗ ΛΕΙΤΟΥΡΓΙΑΣ: 1,2PSI (0,08BAR)
ΑΥΞΗΜΕΝΟΣ ΡΥΘΜΟΣ ΘΕΡΜΑΝΣΗΣ: ΠΕΡΙΠΟΥ 1,5-2°C/ΩΡΑ	ΑΚΡΟΦΥΣΙΑ: 8 ΤΜΧ.	ΣΥΣΤΗΜΑ ΑΛΜΥΡΟΥ ΝΕΡΟΥ: 20W

**ΣΗΜΕΙΩΣΗ:** Ο ΠΑΡΑΠΑΝΩ ΡΥΘΜΟΣ ΘΕΡΜΑΝΣΗΣ ΑΝΑΦΕΡΕΤΑΙ ΣΕ ΜΙΑ ΕΡΓΑΣΤΗΡΙΑΚΗ ΔΟΚΙΜΗ ΜΕ ΘΕΡΜΟΚΡΑΣΙΑ ΠΕΡΙΒΑΛΛΟΝΤΟΣ 25°C (77°F) ΚΑΙ ΠΑΝΩ.

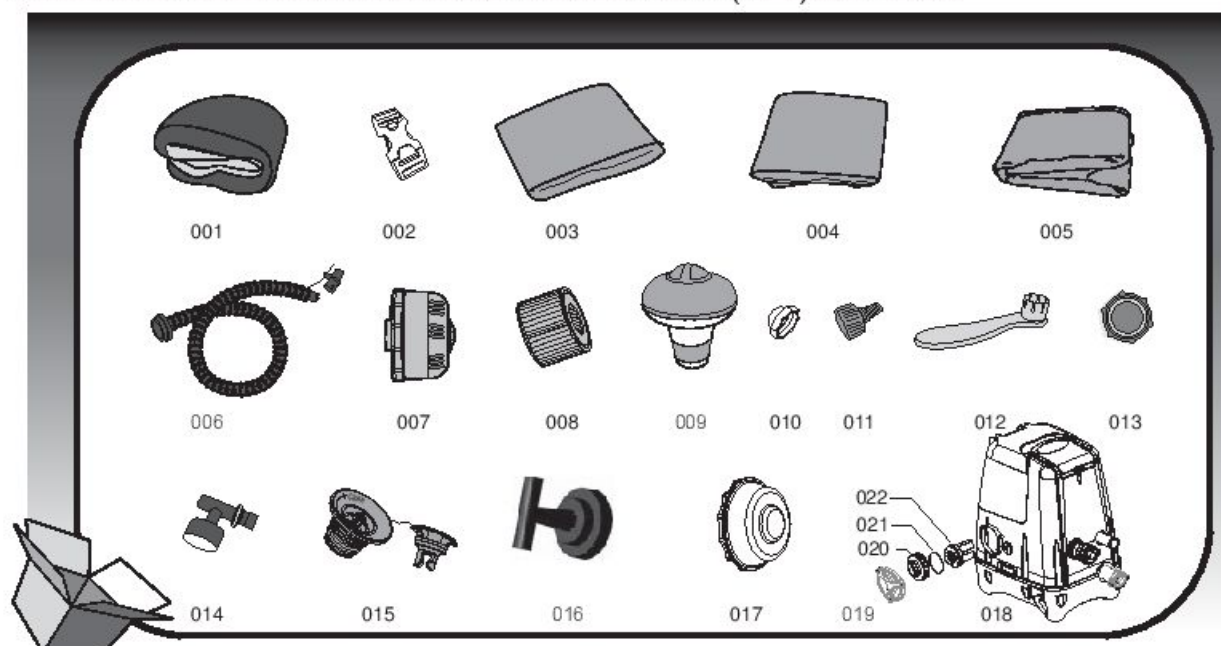

ΑΡ. ΕΞΑΡΤΗΜΑΤΟΣ	ΚΩΔΙΚΟΣ ΕΞΑΡΤΗΜΑΤΟΣ	ΠΕΡΙΓΡΑΦΗ	ΠΟΣ.
001	54138TASS16	ΕΠΕΝΔΥΣΗ ΠΙΣΩΣ	1
002	F6414ASS16	ΑΓΚΡΑΦΑ	8
003	P5511GASS	ΚΑΛΥΜΜΑ LEATHEROID	1
004	54138GASS16	ΦΟΥΣΚΩΤΟ ΚΑΛΥΜΜΑ	1
005	58371(H)S16	ΣΤΡΩΜΑ ΕΔΑΦΟΥΣ	1
006	P6930	ΕΥΚΑΜΠΤΟΣ ΣΩΛΗΝΑΣ ΠΛΗΡΩΣΗΣ ΑΕΡΑ	1
007	P6653	ΣΕΤ ΦΙΛΤΡΟΥ	1
008	58323(VI)	ΣΤΟΙΧΕΙΟ ΦΙΛΤΡΟΥ	1
009	58210SA10	ΧΗΜΙΚΟΣ ΠΛΩΤΗΡΑΣ	1
010	P6575	ΤΑΠΑ (ΓΙΑ ΕΞΟΔΟ ΦΙΛΤΡΟΥ)	1
011	P6H565	ΠΡΟΣΑΡΜΟΓΕΑΣ ΓΙΑ ΕΥΚΑΜΠΤΟ ΣΩΛΗΝΑ	1
012	F6H189	ΚΛΕΙΔΙ (ΓΙΑ ΤΗ ΒΑΛΒΙΔΑ ΑΕΡΟΣ)	1
013	P6611	ΠΡΟΣΑΡΜΟΓΕΑΣ ΚΑΛΥΜΜΑΤΟΣ Α	1
014	P61199	ΜΑΝΟΜΕΤΡΟ	1
015	P6H971	ΒΑΛΒΙΔΑ ΠΛΗΡΩΣΗΣ ΑΕΡΑ	1
016	P61385	ΚΛΕΙΔΙ (ΓΙΑ ΤΟ ΣΥΣΤΗΜΑ ΧΛΩΡΙΩΤΗ ΑΛΑΤΟΣ)	1
017	P61290	ΤΑΠΑ (ΓΙΑ ΕΙΣΟΔΟ ΑΚΡΟΦΥΣΙΩΝ ΝΕΡΟΥ)	1
018	P4H125ASS16	ΑΝΤΛΙΑ SPA	1
019	P61334	ΚΑΠΑΚΙ	1
020	P61386	ΠΑΞΙΜΑΔΙ ΗΛΕΚΤΡΟΛΥΤΙΚΟΥ ΣΤΟΙΧΕΙΟΥ	1
021	P61388	ΣΤΕΓΑΝΩΤΙΚΟΣ ΔΑΚΤΥΛΙΟΣ O-RING ΗΛΕΚΤΡΟΛΥΤΙΚΟΥ ΣΤΟΙΧΕΙΟΥ	1
022	P61387	ΗΛΕΚΤΡΟΛΥΤΙΚΟ ΣΤΟΙΧΕΙΟ	1

## ΠΡΟΔΙΑΓΡΑΦΕΣ ΓΙΑ LAY-Z-SPA™ PALM SPRINGS HYDROJET (#54144)

ΧΩΡΗΤΙΚΟΤΗΤΑ: 4-6 ΕΝΗΛΙΚΕΣ		ΑΝΤΛΙΑ JET: 1200W
ΧΩΡΗΤΙΚΟΤΗΤΑ ΝΕΡΟΥ: 795 L	ΘΕΡΜΑΝΤΙΚΟ ΣΤΟΙΧΕΙΟ: 2.000W ΣΤΟΥΣ 20°C	ΠΡΑΓΜΑΤΙΚΗ ΠΑΡΟΧΗ ΝΕΡΟΥ: 1.325 L/H (350 GAL/H)
ΜΕΓΕΘΟΣ ΦΟΥΣΚΩΜΕΝΟ: 1.96μ. x 71εκ.α. (77" x 28")	ΑΝΤΛΙΑ: 50W ΑΝΤΛΙΑ ΦΙΛΤΡΟΥ ΚΥΚΛΟΦΟΡΙΑΣ	ΟΝΟΜΑΣΤΙΚΗ ΙΣΧΥΣ: 220-240V AC, 2.060W ΣΤΟΥΣ 20°C
ΒΑΡΟΣ ΠΛΗΡΩΣΗΣ: 1.065 KG (2.348 LB)	ΙΚΑΝΟΤΗΤΑ ΘΕΡΜΑΝΣΗΣ: 40°C (104°F)	ΠΙΕΣΗ ΛΕΙΤΟΥΡΓΙΑΣ: 1,2PSI (0,08BAR)
ΑΥΞΗΜΕΝΟΣ ΡΥΘΜΟΣ ΘΕΡΜΑΝΣΗΣ: ΠΕΡΙΠΟΥ 1.5-2°C/h (3-4°F/h)	ΑΚΡΟΦΥΣΙΑ: 8 ΤΜΧ.	ΑΝΤΛΙΑ ΑΕΡΑ ΑΣ: 110W ΣΥΣΤΗΜΑ ΑΛΜΥΡΟΥ ΝΕΡΟΥ: 20W

**ΣΗΜΕΙΩΣΗ:** Ο ΠΑΡΑΠΑΝΩ ΡΥΘΜΟΣ ΘΕΡΜΑΝΣΗΣ ΑΝΑΦΕΡΕΤΑΙ ΣΕ ΜΙΑ ΕΡΓΑΣΤΗΡΙΑΚΗ ΔΟΚΙΜΗ ΜΕ ΘΕΡΜΟΚΡΑΣΙΑ ΠΕΡΙΒΑΛΛΟΝΤΟΣ 25°C (77°F) ΚΑΙ ΠΑΝΩ.

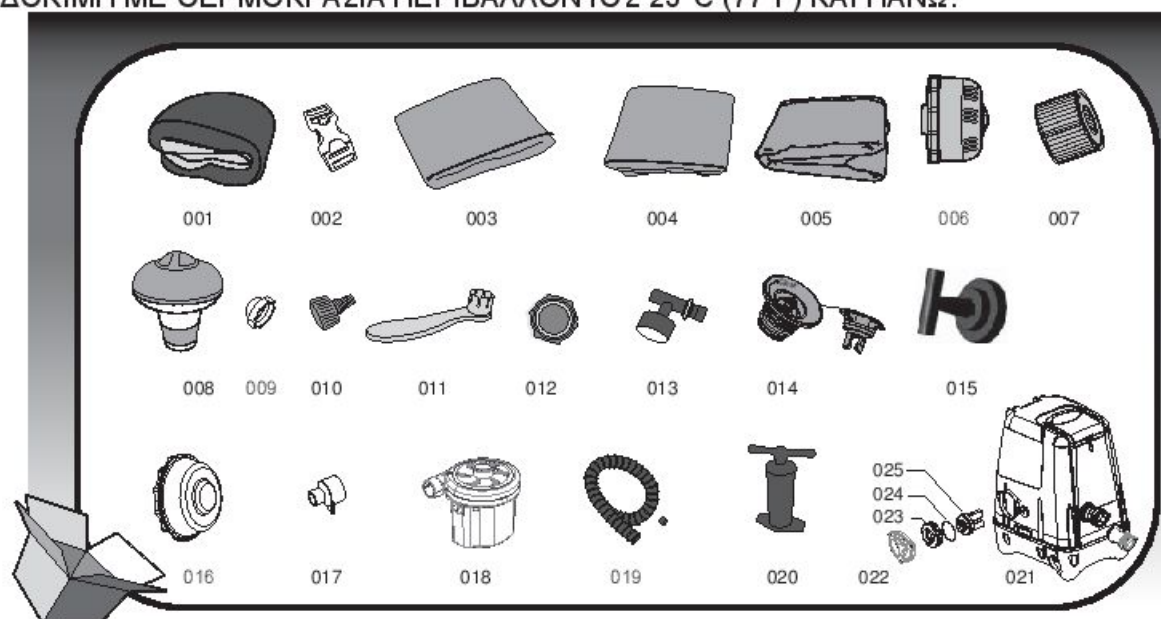

ΑΡ. ΕΞΑΡΤΗΜΑΤΟΣ	ΚΩΔΙΚΟΣ ΕΞΑΡΤΗΜΑΤΟΣ	ΠΕΡΙΓΡΑΦΗ	ΠΟΣ.
001	54144TASS16	ΕΠΕΝΔΥΣΗ ΠΙΣΙΝΑΣ	1
002	F6414	ΑΓΚΡΑΦΑ	6
003	P5532GASS16	ΚΑΛΥΜΜΑ LEATHEROID	1
004	54144GASS16	ΦΟΥΣΚΩΤΟ ΚΑΛΥΜΜΑ	1
005	58321(H)S16	ΣΤΡΩΜΑ ΕΔΑΦΟΥΣ	1
006	P6653	ΣΕΤ ΦΙΛΤΡΟΥ	1
007	58323(VI)	ΣΤΟΙΧΕΙΟ ΦΙΛΤΡΟΥ	1
008	58210SA10	ΧΗΜΙΚΟ Σ ΠΛΩΤΗΡΑΣ	1
009	P6575	ΤΑΠΑ ΑΠΟΦΡΑΞΗΣ	1
010	P6H565	ΠΡΟΣΑΡΜΟΓΕΑΣ ΓΙΑ ΕΥΚΑΜΠΤΟ ΣΩΛΗΝΑ	1
011	F6H189	ΚΛΕΙΔΙ (ΓΙΑ ΤΗ ΒΑΛΒΙΔΑ ΑΕΡΟΣ)	1
012	P6611	ΠΡΟΣΑΡΜΟΓΕΑΣ ΚΑΛΥΜΜΑΤΟΣ Α	1
013	P61199	ΜΑΝΟΜΕΤΡΟ	1
014	P6H971	ΒΑΛΒΙΔΑ ΠΛΗΡΩΣΗΣ ΑΕΡΑ	1
015	P61385	ΚΛΕΙΔΙ (ΓΙΑ ΤΟ ΣΥΣΤΗΜΑ ΧΛΩΡΙΩΤΗ ΑΛΑΤΟΣ)	1
016	P61290	ΤΑΠΑ (ΓΙΑ ΕΙΣΟΔΟ ΑΚΡΟΦΥΣΙΩΝ ΝΕΡΟΥ)	1
017	P61330	ΠΡΟΣΑΡΜΟΓΕΑΣ ΓΙΑ ΕΥΚΑΜΠΤΟ ΣΩΛΗΝΑ ΑΝΤΛΙΑΣ ΑΕΡΑ ΑΣ	1
018	P61329	ΑΝΤΛΙΑ ΑΕΡΑ ΑΣ	1
019	P61327	ΕΥΚΑΜΠΤΟ ΣΩΛΗΝΑΣ ΠΛΗΡΩΣΗΣ ΑΕΡΑ	1
020	P61326	ΧΕΙΡΟΚΙΝΗΤΗ ΑΝΤΛΙΑ	1
021	P4H125ASS16	ΑΝΤΛΙΑ SPA	1
022	P61334	ΚΑΠΑΚΙ	1
023	P61386	ΠΑΞΙΜΑΔΙ ΗΛΕΚΤΡΟΛΥΤΙΚΟΥ ΣΤΟΙΧΕΙΟΥ	1
024	P61388	ΣΤΕΓΑΝΩΤΙΚΟΣ ΔΑΚΤΥΛΙΟΣ O-RING ΗΛΕΚΤΡΟΛΥΤΙΚΟΥ ΣΤΟΙΧΕΙΟΥ	1
025	P61387	ΗΛΕΚΤΡΟΛΥΤΙΚΟ ΣΤΟΙΧΕΙΟ	1



## ΔΟΚΙΜΗ ΑΝΤΛΙΑΣ

### ΔΟΚΙΜΗ PRCD

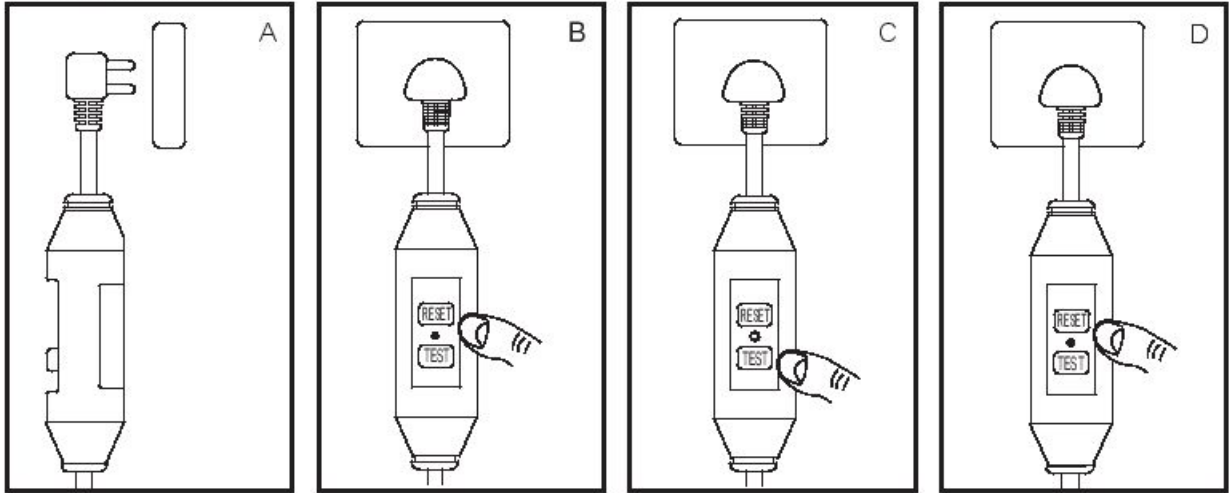

**ΣΗΜΕΙΩΣΗ:** ΤΑ ΣΧΕΔΙΑ ΕΙΝΑΙ ΜΟΝΟ ΓΙΑ ΛΟΓΟΥΣ ΑΠΕΙΚΟΝΙΣΗΣ. ΜΠΟΡΕΙ ΝΑ ΜΗΝ ΑΝΤΑΠΟΚΡΙΝΟΝΤΑΙ ΣΤΟ ΠΡΑΓΜΑΤΙΚΟ ΠΡΟΪΟΝ. ΔΕΝ ΕΙΝΑΙ ΥΠΟ ΚΛΙΜΑΚΑ.

1. ΣΥΝΔΕΣΤΕ ΤΟ ΡΕΥΜΑΤΟΛΗΠΤΗ.
  2. ΠΙΕΣΤΕ ΤΟ ΠΛΗΚΤΡΟ "RESET", Η ΕΝΔΕΙΚΤΙΚΗ ΛΥΧΝΙΑ ΓΙΝΕΤΑΙ ΠΡΑΣΙΝΗ.
  3. ΠΙΕΣΤΕ ΤΟ ΠΛΗΚΤΡΟ "TEST", Η ΕΝΔΕΙΚΤΙΚΗ ΛΥΧΝΙΑ ΣΒΗΝΕΙ.
  4. ΠΙΕΣΤΕ ΤΟ ΠΛΗΚΤΡΟ "RESET", Η ΕΝΔΕΙΚΤΙΚΗ ΛΥΧΝΙΑ ΓΙΝΕΤΑΙ ΠΡΑΣΙΝΗ.
  5. ΠΙΕΣΤΕ ΤΟ ΠΛΗΚΤΡΟ "ON/OFF" ΓΙΑ 2 ΔΕΥΤΕΡΟΛΕΠΤΑ, Η ΑΝΤΛΙΑ ΕΙΝΑΙ ΕΤΟΙΜΟ ΓΙΑ ΧΡΗΣΗ.
- ΠΡΟΕΙΔΟΠΟΙΗΣΗ: Ο ΡΕΥΜΑΤΟΛΗΠΤΗΣ PRCD ΠΡΕΠΕΙ ΝΑ ΔΟΚΙΜΑΖΕΤΑΙ ΠΡΙΝ ΑΠΟ ΚΑΘΕ ΧΡΗΣΗ ΓΙΑ ΤΗΝ ΑΠΟΦΥΓΗ ΤΟΥ ΚΙΝΔΥΝΟΥ ΗΛΕΚΤΡΟΠΛΗΞΙΑΣ.
- ΠΡΟΕΙΔΟΠΟΙΗΣΗ: ΠΡΙΝ ΤΗ ΣΥΝΔΕΣΗ ΤΟΥ ΡΕΥΜΑΤΟΛΗΠΤΗ ΣΤΗΝ ΠΑΡΟΧΗ ΡΕΥΜΑΤΟΣ, ΒΕΒΑΙΩΘΕΙΤΕ ΟΤΙ ΤΟ ΟΝΟΜΑΣΤΙΚΟ ΡΕΥΜΑ ΤΗΣ ΠΑΡΟΧΗΣ ΕΙΝΑΙ ΚΑΤΑΛΛΗΛΟ ΓΙΑ ΤΗΝ ΑΝΤΛΙΑ.
- ΠΡΟΕΙΔΟΠΟΙΗΣΗ: ΜΗΝ ΧΡΗΣΙΜΟΠΟΙΗΣΕΤΕ ΤΗΝ ΑΝΤΛΙΑ ΕΑΝ ΑΠΟΤΥΧΕΙ ΑΥΤΗ Η ΔΟΚΙΜΗ ΚΑΙ ΕΠΙΚΟΙΝΩΗΣΤΕ ΜΕ ΤΟ ΣΕΡΒΙΣ ΜΕΤΑ ΤΗΝ ΠΩΛΗΣΗ.



## ΣΥΝΑΡΜΟΛΟΓΗΣΗ

**ΣΕ ΟΤΙ ΑΦΟΡΑ:** ΤΙΣ ΠΛΗΡΟΦΟΡΙΕΣ ΣΧΕΤΙΚΑ ΜΕ ΤΟΝ ΚΑΘΑΡΙΣΜΟ, ΤΗ ΣΥΝΤΗΡΗΣΗ ΤΟΥ ΝΕΡΟΥ ΚΑΙ ΤΗΝ ΑΠΟΡΡΙΨΗ ΤΟΥ ΝΕΡΟΥ, ΠΑΡΑΚΑΛΟΥΜΕ ΔΕΙΤΕ ΤΗΝ ΕΝΟΤΗΤΑ "ΣΥΝΤΗΡΗΣΗ".

**ΣΕ ΟΤΙ ΑΦΟΡΑ:** ΤΙΣ ΠΛΗΡΟΦΟΡΙΕΣ ΣΧΕΤΙΚΑ ΜΕ ΤΗΝ ΕΓΚΑΤΑΣΤΑΣΗ, ΠΑΡΑΚΑΛΟΥΜΕ ΑΝΑΤΡΕΞΕΤΕ ΣΤΗΝ ΠΑΡΑΚΑΤΩ ΠΑΡΑΓΡΑΦΟ ΤΟΥ ΕΓΧΕΙΡΙΔΙΟΥ.

**ΣΗΜΕΙΩΣΗ:** ΜΟΝΟ ΤΟ HYDRO-JET PRO ΣΡΑΔΙΑΘΕΤΕΙ ΤΟ ΠΛΗΚΤΡΟ ΣΥΣΤΗΜΑΤΟΣ LAY-Z-MASSAGE. ΚΑΤΑ ΤΟ ΦΟΥΣΚΩΜΑ, ΘΑ ΠΑΡΑΤΗΡΗΣΕΤΕ ΟΤΙ ΑΠΟΒΑΛΛΕΤΑΙ ΑΕΡΑΣ ΑΠΟ ΤΟ ΣΗΜΕΙΟ ΟΠΟΥ Ο ΕΥΚΑΜΠΤΟΣ ΣΩΛΗΝΑΣ ΑΕΡΑ ΣΥΝΔΕΕΤΑΙ ΜΕ ΤΗΝ ΑΝΤΛΙΑ, ΑΥΤΟ ΕΙΝΑΙ ΦΥΣΙΟΛΟΓΙΚΟ ΚΑΙ ΑΠΟΤΡΕΠΕΙ ΖΗΜΙΑ ΛΟΓΩ ΥΠΕΡΠΛΗΡΩΣΗΣ.

**ΣΗΜΕΙΩΣΗ:** ΜΗΝ ΧΡΗΣΙΜΟΠΟΙΕΙΤΕ ΑΕΡΟΣΥΜΠΙΕΣΤΗ ΓΙΑ ΝΑ ΦΟΥΣΚΩΣΕΤΕ ΤΗΝ ΠΙΣΙΝΑ.

**ΣΗΜΕΙΩΣΗ:** Ο ΧΡΟΝΟΣ ΦΟΥΣΚΩΜΑΤΟΣ ΕΙΝΑΙ ΜΟΝΟ ΓΙΑ ΑΝΑΦΟΡΑ.

**ΣΗΜΕΙΩΣΗ:** ΤΟ ΜΑΝΟΜΕΤΡΟ ΕΙΝΑΙ ΜΟΝΟ ΓΙΑ ΣΚΟΠΟΥΣ ΦΟΥΣΚΩΜΑΤΟΣ, ΚΑΙ Η ΤΙΜΗ ΠΟΥ ΕΜΦΑΝΙΖΕΙ ΤΟ ΜΑΝΟΜΕΤΡΟ ΕΙΝΑΙ ΜΟΝΟ ΓΙΑ ΑΝΑΦΟΡΑ. ΔΕΝ ΠΡΕΠΕΙ ΝΑ ΧΡΗΣΙΜΟΠΟΙΕΙΤΑΙ ΩΣ ΕΝΑ ΟΡΓΑΝΟ ΑΚΡΙΒΕΙΑΣ.

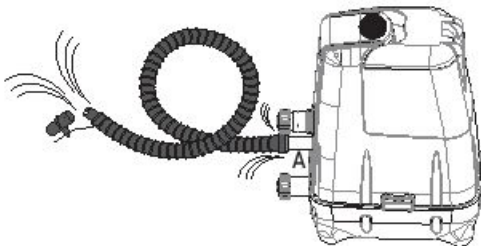

145



S-S-003587

# ΣΥΝΑΡΜΟΛΟΓΗΣΗ ΓΙΑ ΤΟ HAWAII HYDROJET PRO (#54138)

1.

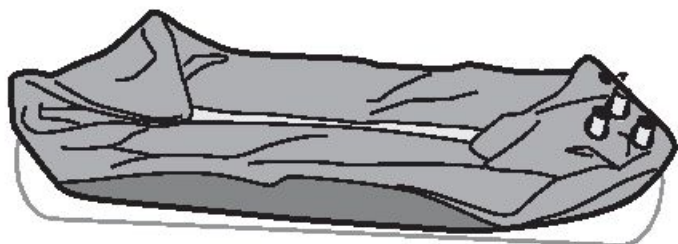

2.

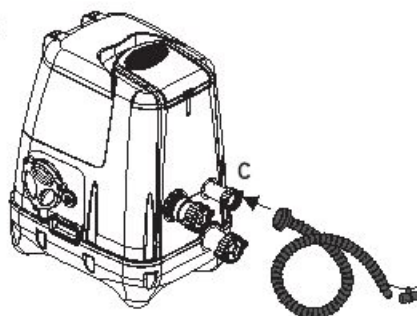

3.

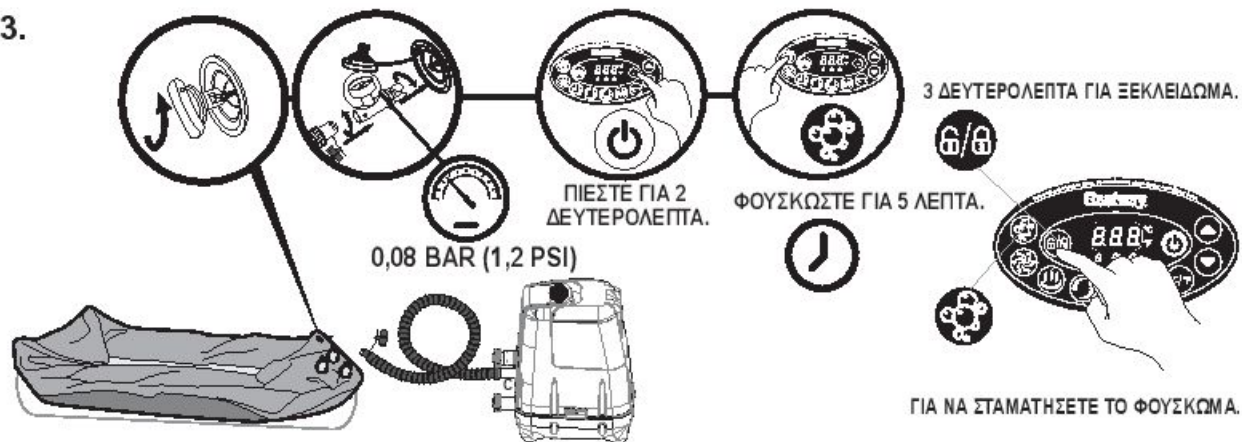

4.



5.

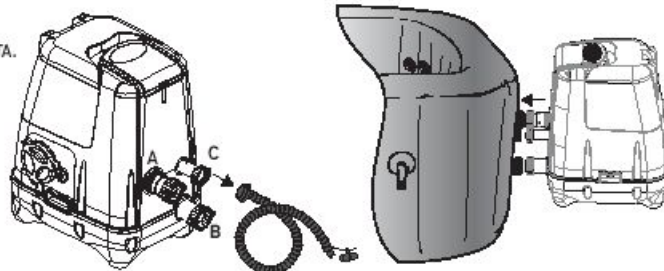

6.

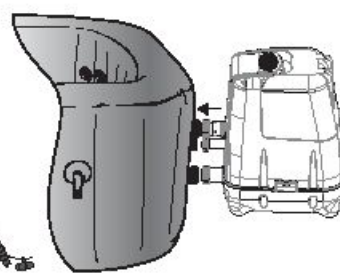

7.

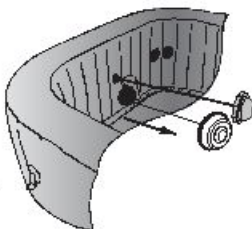

8.

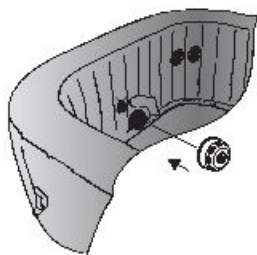

9.

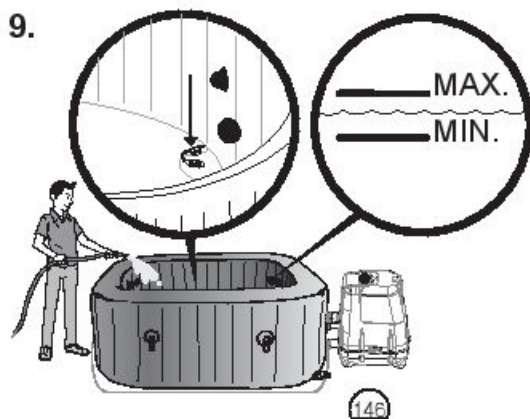

10.

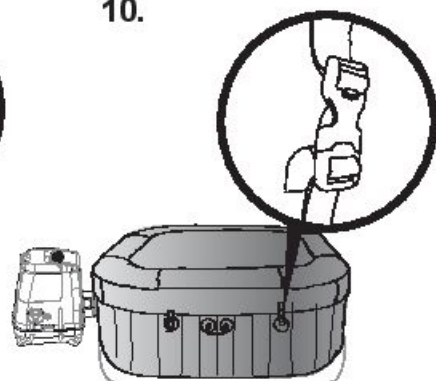

S-S-003587

# ΣΥΝΑΡΜΟΛΟΓΗΣΗ ΓΙΑ ΤΟ PALM SPRINGS HYDROJET (#54144)

1.



2.

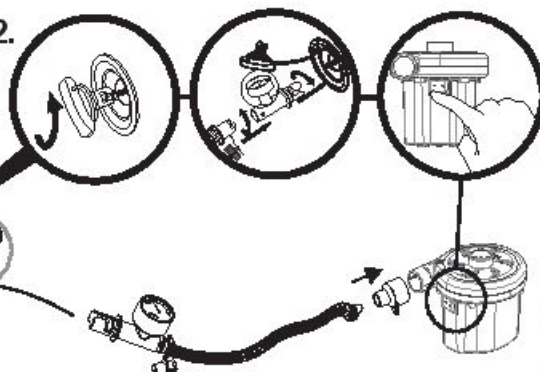

ΠΡΟΦΟΥΣΚΩΣΤΕ  
ΓΙΑ 7 ΛΕΠΤΑ.

ΣΗΜΕΙΩΣΗ: Ο ΧΡΟΝΟΣ  
ΛΕΠΟΥΡΓΙΑΣ ΤΟΥ  
ΚΙΝΗΤΗΡΑ ΔΕΝ ΠΡΕΠΕΙ  
ΝΑ ΥΠΕΡΒΑΙΝΕΙ ΤΑ 20  
ΛΕΠΤΑ.

3. ΣΥΝΕΧΙΣΤΕ ΝΑ ΦΟΥΣΚΩΝΕΤΕ ΤΗΝ ΠΙΣΙΝΑ  
SPA ΜΕ ΤΗ ΧΕΙΡΟΚΙΝΗΤΗ ΑΝΤΛΙΑ.

0,08 BAR (1,2 PSI)

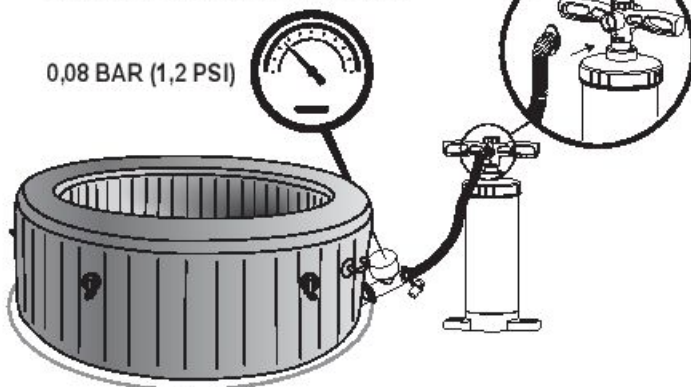

4.



ΦΟΥΣΚΩΣΤΕ ΓΙΑ 3 ΛΕΠΤΑ.

5.

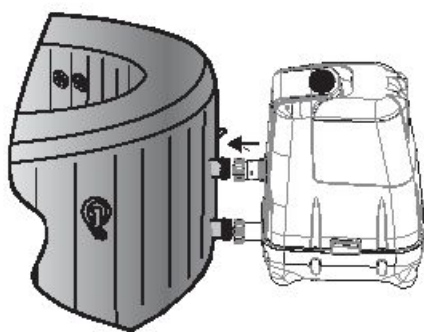

6.

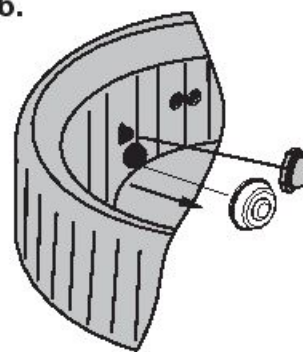

7.

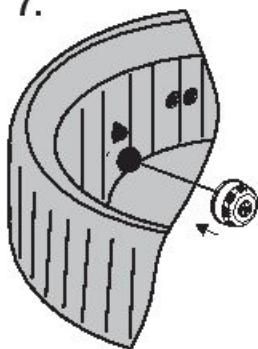

8.

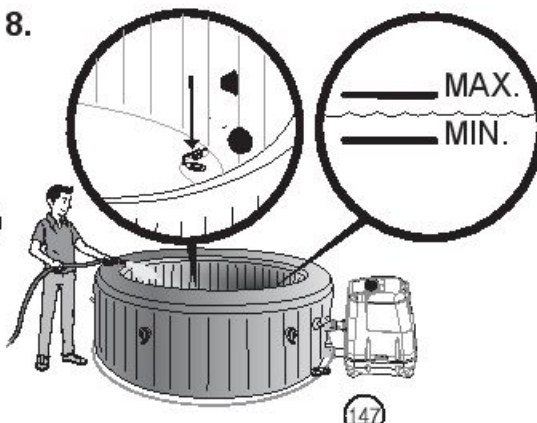

9.

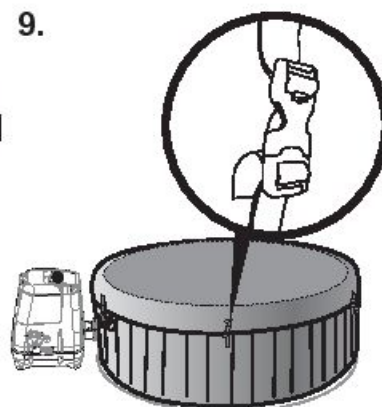

S-S-003587

# ΛΕΙΤΟΥΡΓΙΑ

1.

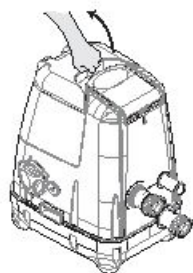

2.

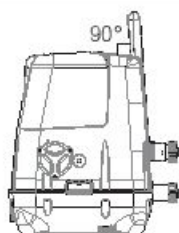

## 3. ΡΥΘΜΙΣΗ ΑΚΡΟΦΥΣΙΟΥ

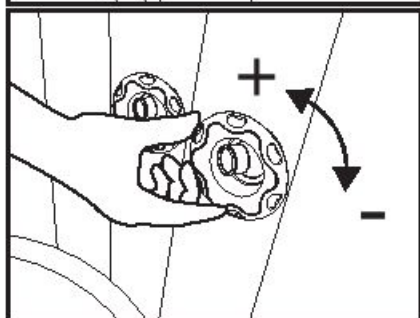
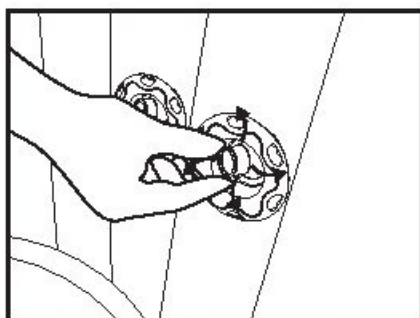

## 5. ΕΠΑΝΑΦΟΡΑ ΘΕΡΜΑΝΣΗΣ

ΟΤΑΝ ΧΡΗΣΙΜΟΠΟΙΕΙΤΕ ΤΟ LAY-Z-SPRAG ΠΡΩΤΗ ΦΟΡΑ, Η ΜΕΤΑ ΑΠΟ ΜΑΚΡΑ ΠΕΡΙΟΔΟ ΑΔΡΑΝΕΙΑΣ, ΒΕΒΑΙΩΘΕΙΤΕ ΟΤΙ ΠΑΤΗΣΤΕ ΤΟ ΠΛΗΚΤΡΟ ΕΠΑΝΑΦΟΡΑΣ ΣΤΗΝ ΑΝΤΛΙΑ ΧΡΗΣΙΜΟΠΟΙΩΝΤΑΣ ΕΝΑ ΜΙΚΡΟ ΚΑΙ ΛΕΙΠΤΟ ΑΝΤΙΚΕΙΜΕΝΟ.

**ΠΛΗΚΤΡΟ ΕΠΑΝΑΦΟΡΑΣ ΣΗΜΑΝΤΙΚΕΣ ΟΔΗΓΙΕΣ ΓΙΑ ΤΗ ΧΡΗΣΗ**  
ΕΑΝ Η ΘΕΡΜΟΚΡΑΣΙΑ ΣΤΟΝ ΠΙΝΑΚΑ ΕΛΕΓΧΟΥ (Η Η ΘΕΡΜΟΚΡΑΣΙΑ ΤΟΥ ΝΕΡΟΥ) ΔΕΝ ΕΧΕΙ ΑΛΛΑΞΕΙ 14-5 ΟΡΕΣ ΜΕΤΑ ΤΗΝ ΕΝΕΡΓΟΠΟΙΗΣΗ ΤΟΥ ΣΥΣΤΗΜΑΤΟΣ ΘΕΡΜΑΝΣΗΣ, ΧΡΗΣΙΜΟΠΟΙΗΣΤΕ ΕΝΑ ΛΕΙΠΤΟ ΑΝΤΙΚΕΙΜΕΝΟ ΓΙΑ ΝΑ ΠΙΞΕΤΕ ΤΟ ΠΛΗΚΤΡΟ ΕΠΑΝΑΦΟΡΑΣ ΚΑΙ ΕΠΑΝΕΚΚΙΝΗΣΤΕ ΤΟ ΣΥΣΤΗΜΑ ΘΕΡΜΑΝΣΗΣ.

**ΣΗΜΑΝΤΙΚΟ:** ΤΟ ΣΥΣΤΗΜΑ ΘΕΡΜΑΝΣΗΣ ΔΕΝ ΘΑ ΛΕΙΤΟΥΡΓΗΣΕΙ ΕΑΝ Η ΕΞΩΤΕΡΙΚΗ ΘΕΡΜΟΚΡΑΣΙΑ ΕΙΝΑΙ ΜΕΓΑΛΥΤΕΡΗ ΑΠΟ 40°C (104°F) Η ΕΑΝ ΤΟ LAY-Z-SPRAG ΕΙΝΑΙ ΕΚΤΕΘΕΜΕΝΟ ΣΕ ΑΜΕΣΟ ΗΛΙΑΚΟ ΦΩΣ. ΥΠΟ ΑΥΤΕΣ ΤΙΣ ΣΥΝΘΗΚΕΣ, ΠΑΡΑΚΑΛΟΥΜΕ ΠΕΡΙΜΕΝΕΤΕ ΜΙΑ ΔΡΟΣΕΡΟ ΤΕΡΗ ΟΡΑ ΤΗΣ ΗΜΕΡΑΣ ΠΡΙΝ ΠΙΞΕΤΕ ΤΟ ΠΛΗΚΤΡΟ ΕΠΑΝΑΦΟΡΑΣ ΜΕ ΕΝΑ ΛΕΙΠΤΟ ΑΝΤΙΚΕΙΜΕΝΟ ΚΑΙ ΕΠΑΝΕΚΚΙΝΗΣΤΕ ΤΟ ΣΥΣΤΗΜΑ ΘΕΡΜΑΝΣΗΣ. ΑΥΤΗ Η ΛΕΙΤΟΥΡΓΙΑ ΠΡΕΠΕΙ ΝΑ ΕΠΑΝΑΛΗΘΥΝΕΤΑΙ ΚΑΘΕ ΦΟΡΑ ΟΤΑΝ Η ΑΝΤΛΙΑ ΕΙΝΑΙ ΥΠΟ ΤΗ ΠΑΡΑΠΑΝΩ ΣΥΝΘΗΚΕΣ.



## 4. ΟΔΗΓΙΕΣ ΓΙΑ ΤΟ ΣΥΣΤΗΜΑ ΧΛΩΡΙΩΤΗ ΑΛΑΤΟΣ

**ΣΗΜΕΙΩΣΗ:** ΓΙΑ ΤΗ ΧΡΗΣΗ ΤΟΥ ΣΥΣΤΗΜΑΤΟΣ ΧΛΩΡΙΩΤΗ ΑΛΑΤΟΣ, ΠΑΡΑΚΑΛΟΥΜΕ ΠΡΟΣΘΕΣΤΕ ΤΟ ΑΛΑΤΙ ΣΤΟ ΝΕΡΟ ΚΑΙ ΑΚΟΛΟΥΘΗΣΤΕ ΤΑ ΠΑΡΑΚΑΤΩ ΒΗΜΑΤΑ.

- (1) ΕΝΕΡΓΟΠΟΙΗΣΤΕ ΤΟ ΣΥΣΤΗΜΑ ΗΥΔΡΟJET ΓΙΑ ΝΑ ΞΕΚΙΝΗΣΕΙ Η ΚΥΚΛΟΦΟΡΙΑ ΤΟΥ ΝΕΡΟΥ.
- (2) ΔΙΑΤΗΡΗΣΤΕ ΤΟ ΣΥΣΤΗΜΑ ΧΛΩΡΙΩΤΗ ΑΛΑΤΟΣ ΑΠΕΝΕΡΓΟΠΟΙΗΜΕΝΟ.
- (3) ΠΡΟΣΘΕΣΤΕ ΣΤΑΔΙΑΚΑ 4,4 LBS / 2 KG ΑΛΑΤΙΟΥ ΣΤΗΝ ΠΙΣΙΝΑ SPA, ΧΡΗΣΙΜΟΠΟΙΕΙΤΕ ΜΟΝΟ ΧΛΩΡΙΟΥ ΧΥΟ ΝΑΤΡΙΟΥ (NaCl) ΚΑΘΑΡΟΤΗΤΑΣ ΤΟ ΥΛΑΧΙΣΤΟΝ 99,9% Η ΤΑΜΠΛΕΤΕΣ ΑΠΟΣΚΛΗΡΥΝΣΗΣ ΝΕΡΟΥ (ΟΙ ΣΥΜΠΙΣΣΜΕΝΕΣ ΜΟΡΦΕΣ ΕΞΑΤΜΙΣΜΕΝΟΥ ΑΛΑΤΟΣ - ΘΑ ΧΡΕΙΑΣΤΟΥΝ ΠΕΡΙΣΣΟΤΕΡΟ ΧΡΟΝΟ ΓΙΑ ΝΑ ΔΙΑΛΥΘΟΥΝ).
- (4) ΟΤΑΝ ΔΙΑΛΥΘΕΙ ΟΛΟ ΤΟ ΑΛΑΤΙ, ΕΝΕΡΓΟΠΟΙΗΣΤΕ ΤΟ ΣΥΣΤΗΜΑ ΧΛΩΡΙΩΤΗ ΑΛΑΤΟΣ ΚΑΙ ΡΥΘΜΙΣΤΕ ΤΗ ΔΙΑΡΚΕΙΑ ΛΕΙΤΟΥΡΓΙΑΣ (ΑΝΑΤΡΕΞΤΕ ΣΤΙΣ ΟΔΗΓΙΕΣ ΤΟΥ ΠΛΗΚΤΡΟΥ ΣΥΣΤΗΜΑΤΟΣ ΧΛΩΡΙΩΤΗ ΑΛΑΤΟΣ).

**ΣΗΜΕΙΩΣΗ:** ΣΥΝΔΕΣΤΕ ΤΟ ΚΑΛΥΜΜΑ ΣΡΑΚΑΤΑ ΤΗ ΔΙΑΔΙΚΑΣΙΑ ΤΗΣ ΔΙΑΔΙΚΑΣΙΑΣ ΧΛΩΡΙΩΣΗΣ ΑΛΑΤΟΣ.

### **Ε11 ΠΡΟΣΘΕΣΤΕ ΑΛΑΤΙ ΕΑΝ Η ΣΤΑΘΜΗ ΑΛΑΤΟΣ ΕΙΝΑΙ ΥΠΕΡΒΟΛΙΚΑ ΧΑΜΗΛΗ**

ΕΑΝ ΔΕΝ ΕΧΕΙ ΠΡΟΣΤΕΘΕΙ ΑΡΚΕΤΟ ΑΛΑΤΙ, Ο ΠΙΝΑΚΑΣ ΕΛΕΓΧΟΥ ΕΜΦΑΝΙΖΕΙ ΚΩΔΙΚΟ ΣΦΑΛΜΑΤΟΣ 'E11'.

- (1) ΑΠΟΣΥΝΔΕΣΤΕ ΤΟ ΣΡΑΠΠΟ ΤΗΝ ΤΡΟΦΟΔΟΣΙΑ ΚΑΙ ΣΤΗ ΣΥΝΕΧΕΙΑ ΕΠΑΝΑΣΥΝΔΕΣΤΕ ΤΟ.
- (2) ΕΝΕΡΓΟΠΟΙΗΣΤΕ ΤΟ ΣΥΣΤΗΜΑ ΗΥΔΡΟJET.
- (3) ΣΤΑΔΙΑΚΑ ΠΡΟΣΘΕΣΤΕ ΚΑΙ ΔΙΑΛΥΣΤΕ 1,1 LBS/0,5 KG KG ΑΛΑΤΟΣ.
- (4) ΕΚΚΙΝΗΣΤΕ ΤΟ ΣΥΣΤΗΜΑ ΧΛΩΡΙΩΤΗ ΑΛΑΤΟΣ.
- (5) ΕΑΝ Ο ΚΩΔΙΚΟΣ 'E11' ΠΑΡΑΜΕΝΕΙ, ΑΚΟΛΟΥΘΗΣΤΕ ΤΑ ΠΑΡΑΠΑΝΩ ΒΗΜΑΤΑ ΜΕΧΡΙ ΝΑ ΕΞΑΦΑΝΙΣΤΕΙ Ο ΚΩΔΙΚΟΣ ΣΦΑΛΜΑΤΟΣ 'E11'.

### **Ε10 ΑΦΑΙΡΕΣΤΕ ΑΛΑΤΙ ΕΑΝ Η ΣΤΑΘΜΗ ΑΛΑΤΟΣ ΕΙΝΑΙ ΥΠΕΡΒΟΛΙΚΑ ΥΨΗΛΗ**

ΕΑΝ ΠΡΟΣΤΕΘΗΚΕ ΥΠΕΡΒΟΛΙΚΟ ΑΛΑΤΙ, Ο ΠΙΝΑΚΑΣ ΕΛΕΓΧΟΥ ΕΜΦΑΝΙΖΕΙ ΚΩΔΙΚΟ ΣΦΑΛΜΑΤΟΣ 'E10'.

- (1) ΑΠΟΣΥΝΔΕΣΤΕ ΤΟ ΣΡΑΠΠΟ ΤΗΝ ΤΡΟΦΟΔΟΣΙΑ.
- (2) ΑΠΟΣΤΡΑΓΓΙΣΤΕ ΚΑΙ ΝΑ ΞΑΝΑΓΕΜΙΣΤΕ ΠΕΡΙΠΟΥ ΤΟ 20% ΤΟΥ ΝΕΡΟΥ.
- (3) ΕΚΚΙΝΗΣΤΕ ΤΟ ΣΥΣΤΗΜΑ ΧΛΩΡΙΩΤΗ ΑΛΑΤΟΣ.
- (4) ΕΑΝ Ο ΚΩΔΙΚΟΣ 'E10' ΠΑΡΑΜΕΝΕΙ, ΑΚΟΛΟΥΘΗΣΤΕ ΤΑ ΠΑΡΑΠΑΝΩ ΒΗΜΑΤΑ ΜΕΧΡΙ ΝΑ ΕΞΑΦΑΝΙΣΤΕΙ Ο ΣΥΝΑΓΕΡΜΟΣ 'E10'.

## HYDROJET PRO



**A ΠΛΗΚΤΡΟ ΚΛΕΙΔΩΜΑΤΟΣ/ΞΕΚΛΕΙΔΩΜΑΤΟΣ**  
 Η ΑΝΤΛΙΑ ΔΙΑΘΕΤΕΙ ΑΥΤΟΜΑΤΟ ΚΛΕΙΔΩΜΑ 5 ΛΕΠΤΩΝ. ΓΙΑ ΝΑ ΚΛΕΙΔΩΣΕΤΕ Η ΝΑ ΞΕΚΛΕΙΔΩΣΕΤΕ ΤΗΝ ΑΝΤΛΙΑ, ΤΟΠΟΘΕΤΗΣΤΕ ΤΟ ΔΑΧΤΥΛΟ ΣΑΣ ΠΑΝΩ ΑΠΟ ΤΟ ΠΛΗΚΤΡΟ ΚΛΕΙΔΩΜΑΤΟΣ/ΞΕΚΛΕΙΔΩΜΑΤΟΣ ΓΙΑ 3 ΔΕΥΤΕΡΟΛΕΠΤΑ.

**B ΠΛΗΚΤΡΟ ΣΥΣΤΗΜΑΤΟΣ LAY-Z-MASSAGE (ΓΙΑ ΤΟ HYDRO-JETPRO)**  
 ΧΡΗΣΙΜΟΠΟΙΗΣΤΕ ΑΥΤΟ ΤΟ ΠΛΗΚΤΡΟ ΓΙΑ ΝΑ ΕΝΕΡΓΟΠΟΙΗΣΕΤΕ ΤΟ ΣΥΣΤΗΜΑ ΜΑΣΑΖ, ΤΟ ΟΠΟΙΟ ΔΙΑΘΕΤΕΙ ΕΝΑ ΧΑΡΑΚΤΗΡΕΤΙΚΟ ΑΥΤΟΜΑΤΗΣ ΔΙΑΚΟΠΗΣ ΛΕΙΤΟΥΡΓΙΑΣ 30 ΛΕΠΤΩΝ. Η ΛΥΧΝΙΑ ΕΠΑΝΩ ΑΠΟ ΤΟ ΠΛΗΚΤΡΟ LAY-Z-MASSAGE ΑΝΑΒΕΙ ΚΟΚΚΙΝΗ ΟΤΑΝ ΕΙΝΑΙ ΕΝΕΡΓΟΠΟΙΗΜΕΝΟ.

ΣΗΜΑΝΤΙΚΟ: ΜΗΝ ΛΕΙΤΟΥΡΓΕΙΤΕ ΤΟ ΣΥΣΤΗΜΑ LAY-Z-MASSAGE ΟΤΑΝ ΔΕΝ ΕΙΝΑΙ ΣΥΝΔΕΔΩΜΕΝΟ ΤΟ ΚΑΛΥΜΜΑ. ΜΠΟΡΕΙ ΝΑ ΣΥΣΦΟΡΕΥΕΤΕ ΑΕΡΑ ΣΤΟ ΣΡΑ ΚΑΙ ΝΑ ΠΡΟΚΑΛΕΣΕΙ ΑΝΕΠΑΝΟΡΩΤΕΣ ΖΗΜΙΕΣ ΣΤΟ ΚΑΛΥΜΜΑ ΚΑΙ ΣΩΜΑΤΙΚΕΣ ΒΛΑΒΕΣ.



**C ΠΛΗΚΤΡΟ ΣΥΣΤΗΜΑΤΟΣ HYDROJET**  
 ΑΥΤΟ ΤΟ ΠΛΗΚΤΡΟ ΕΝΕΡΓΟΠΟΙΕΙ ΚΑΙ ΑΠΕΝΕΡΓΟΠΟΙΕΙ ΤΗΝ ΑΝΤΛΙΑ ΝΕΡΟΥ. Η ΛΥΧΝΙΑ ΕΠΑΝΩ ΑΠΟ ΤΟ ΠΛΗΚΤΡΟ ΣΥΣΤΗΜΑΤΟΣ HYDROJET ΑΝΑΒΕΙ ΚΟΚΚΙΝΗ ΟΤΑΝ ΕΙΝΑΙ ΕΝΕΡΓΟΠΟΙΗΜΕΝΟ.  
 ΣΗΜΕΙΩΣΗ: ΤΟ ΣΥΣΤΗΜΑ ΘΑ ΕΝΕΡΓΟΠΟΙΗΘΕΙ ΑΥΤΟΜΑΤΑ ΜΕΤΑ ΑΠΟ 1 ΩΡΑ.  
 ΣΗΜΕΙΩΣΗ: ΜΗ ΛΕΙΤΟΥΡΓΕΙΤΕ ΤΟ ΣΥΣΤΗΜΑ HYDROJET ΧΩΡΙΣ ΥΓΡΟ.

**D ΠΛΗΚΤΡΟ ΘΕΡΜΑΝΣΗΣ**  
 ΧΡΗΣΙΜΟΠΟΙΗΣΤΕ ΑΥΤΟ ΤΟ ΠΛΗΚΤΡΟ ΓΙΑ ΝΑ ΕΝΕΡΓΟΠΟΙΗΣΕΤΕ ΤΟ ΣΥΣΤΗΜΑ ΘΕΡΜΑΝΣΗΣ, ΟΤΑΝ Η ΛΥΧΝΙΑ ΕΠΑΝΩ ΑΠΟ ΤΟ ΠΛΗΚΤΡΟ ΘΕΡΜΑΝΣΗΣ ΑΝΑΒΕΙ ΚΟΚΚΙΝΗ, ΤΟ ΣΥΣΤΗΜΑ ΘΕΡΜΑΝΣΗΣ ΕΙΝΑΙ ΕΝΕΡΓΟΠΟΙΗΜΕΝΟ. ΟΤΑΝ Η ΛΥΧΝΙΑ ΑΝΑΒΕΙ ΠΡΑΣΙΝΗ, ΤΟ ΝΕΡΟ ΕΙΝΑΙ ΣΤΗ ΡΥΘΜΙΣΜΕΝΗ ΘΕΡΜΟΚΡΑΣΙΑ ΚΑΙ ΤΟ ΣΥΣΤΗΜΑ ΘΕΡΜΑΝΣΗΣ ΕΙΝΑΙ ΣΕ ΚΑΤΑΣΤΑΣΗ ΑΝΑΠΑΥΣΗΣ.  
 ΣΗΜΕΙΩΣΗ: ΕΑΝ ΕΝΕΡΓΟΠΟΙΗΘΕΙ ΤΟ ΣΥΣΤΗΜΑ ΘΕΡΜΑΝΣΗΣ, ΤΟ ΣΥΣΤΗΜΑ ΦΙΛΤΡΑΡΙΣΜΑΤΟΣ ΘΑ ΞΕΚΙΝΗΣΕΙ ΑΥΤΟΜΑΤΑ.  
 ΣΗΜΕΙΩΣΗ: ΑΦΟΥ ΑΠΕΝΕΡΓΟΠΟΙΗΘΕΙ ΤΟ ΣΥΣΤΗΜΑ ΘΕΡΜΑΝΣΗΣ, ΤΟ ΣΥΣΤΗΜΑ ΦΙΛΤΡΑΡΙΣΜΑΤΟΣ ΘΑ ΣΥΝΕΧΙΣΕΙ ΝΑ ΛΕΙΤΟΥΡΓΕΙ.  
 ΣΗΜΕΙΩΣΗ: ΤΟ ΣΥΣΤΗΜΑ LAY-Z-MASSAGE ΘΑ ΑΠΕΝΕΡΓΟΠΟΙΗΘΕΙ ΑΥΤΟΜΑΤΑ ΟΤΑΝ ΕΝΕΡΓΟΠΟΙΗΘΕΙ Η ΘΕΡΜΑΝΣΗ.

**E ΠΛΗΚΤΡΟ ΦΙΛΤΡΟΥ ΝΕΡΟΥ**  
 ΑΥΤΟ ΤΟ ΠΛΗΚΤΡΟ ΕΝΕΡΓΟΠΟΙΕΙ ΚΑΙ ΑΠΕΝΕΡΓΟΠΟΙΕΙ ΤΗΝ ΑΝΤΛΙΑ ΦΙΛΤΡΟΥ.  
 Η ΛΥΧΝΙΑ ΕΠΑΝΩ ΑΠΟ ΤΟ ΠΛΗΚΤΡΟ ΦΙΛΤΡΟΥ ΝΕΡΟΥ ΑΝΑΒΕΙ ΚΟΚΚΙΝΗ ΟΤΑΝ ΕΙΝΑΙ ΕΝΕΡΓΟΠΟΙΗΜΕΝΟ.  
 ΣΗΜΕΙΩΣΗ: Η ΕΝΔΟΣΜΑΤΩΜΕΝΗ ΛΕΙΤΟΥΡΓΙΑ ΕΠΕΞΕΡΓΑΣΙΑΣ ΣΚΛΗΡΟΥ ΝΕΡΟΥ ΛΕΙΤΟΥΡΓΕΙ ΑΥΤΟΜΑΤΑ.

**F ΠΛΗΚΤΡΟ ΣΥΣΤΗΜΑΤΟΣ ΧΛΩΡΙΩΤΗ ΑΛΑΤΟΣ**  
 ΧΡΗΣΙΜΟΠΟΙΗΣΤΕ ΑΥΤΟ ΤΟ ΠΛΗΚΤΡΟ ΓΙΑ ΝΑ ΕΝΕΡΓΟΠΟΙΗΣΕΤΕ ΤΟ ΣΥΣΤΗΜΑ ΧΛΩΡΙΩΤΗ ΑΛΑΤΟΣ ΚΑΙ ΡΥΘΜΙΣΤΕ ΤΗ ΔΙΑΡΚΕΙΑ ΛΕΙΤΟΥΡΓΙΑΣ. ΜΠΟΡΕΙΤΕ ΝΑ ΡΥΘΜΙΣΕΤΕ ΤΗ ΔΙΑΡΚΕΙΑ ΛΕΙΤΟΥΡΓΙΑΣ ΑΠΟ 3 ΕΩΣ 5 ΩΡΕΣ ΕΩΣ 8 ΩΡΕΣ ΠΙΕΖΟΝΤΑΣ ΤΟ ΠΛΗΚΤΡΟ ΣΥΣΤΗΜΑΤΟΣ ΧΛΩΡΙΩΤΗ ΑΛΑΤΟΣ. ΜΕΤΑ ΤΗ ΡΥΘΜΙΣΗ ΤΗΣ ΔΙΑΡΚΕΙΑΣ ΛΕΙΤΟΥΡΓΙΑΣ ΤΟ ΣΥΣΤΗΜΑ ΧΛΩΡΙΩΤΗ ΑΛΑΤΟΣ ΘΑ ΞΕΚΙΝΗΣΕΙ ΑΥΤΟΜΑΤΑ ΤΗ ΛΕΙΤΟΥΡΓΙΑ ΤΟΥ.  
 ΣΗΜΕΙΩΣΗ: ΜΗΝ ΠΙΕΣΤΕ ΟΠΟΙΟΔΗΠΟΤΕ ΠΛΗΚΤΡΑ ΣΤΟΝ ΠΙΝΑΚΑ ΕΛΕΓΧΟΥ ΚΑΙ ΤΟΠΟΘΕΤΗΣΤΕ ΤΟ ΚΑΛΥΜΜΑ ΣΡΑ ΚΑΤΑ ΤΗ ΔΙΑΡΚΕΙΑ ΤΗΣ ΔΙΑΔΙΚΑΣΙΑΣ ΧΛΩΡΙΩΣΗΣ. ΜΠΟΡΕΙΤΕ ΝΑ ΕΠΑΝΑΡΥΘΜΙΣΕΤΕ ΤΗ ΔΙΑΡΚΕΙΑ ΛΕΙΤΟΥΡΓΙΑΣ ΠΙΕΖΟΝΤΑΣ ΤΟ ΠΛΗΚΤΡΟ ΣΥΣΤΗΜΑΤΟΣ ΧΛΩΡΙΩΤΗ ΑΛΑΤΟΣ.  
 ΣΗΜΕΙΩΣΗ: ΕΛΕΓΧΤΕ ΤΟ ΝΕΡΟ ΤΑΚΤΙΚΑ ΚΑΙ ΒΕΒΑΙΩΘΕΙΤΕ ΟΤΙ Η ΣΤΑΘΜΗ ΕΛΕΥΘΕΡΟΥ ΧΛΩΡΙΟΥ ΕΙΝΑΙ ΜΕΤΑΞΥ 2-4 PPM.

## HYDROJET

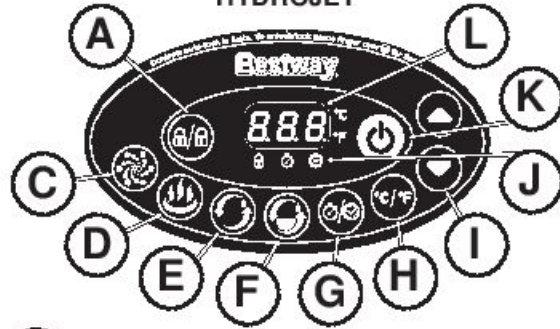

**G ΟΔΗΓΙΕΣ ΓΙΑ ΠΛΗΚΤΡΟ ΧΡΟΝΟΔΙΑΚΟΠΤΗ ΕΞΟΙΚΟΝΟΜΗΣΗΣ ΕΝΕΡΓΕΙΑΣ**

ΑΥΤΗ ΕΙΝΑΙ ΜΙΑ ΛΕΙΤΟΥΡΓΙΑ ΠΟΥ ΧΕΙΡΟΠΡΟΣΤΕΙΕΙ ΠΡΟΣΦΑΤΑ ΣΧΕΔΙΑΣΜΕΝΗ ΓΙΑ ΝΑ ΒΟΗΘΑ ΣΤΗΝ ΑΠΟΦΥΓΗ ΣΠΑΤΑΛΗΣ ΕΝΕΡΓΕΙΑΣ ΡΥΘΜΙΖΟΝΤΑΣ ΤΗΝ ΣΡΑ ΚΑΙ ΤΗ ΔΙΑΡΚΕΙΑ ΤΟΥ ΚΥΚΛΟΥ ΘΕΡΜΑΝΣΗΣ ΠΑΝΩ ΣΡΑ. ΜΕ ΑΥΤΟ ΤΟΝ ΤΡΟΠΟ, ΜΠΟΡΕΙΤΕ ΝΑ ΑΠΟΛΑΥΣΤΕ ΤΟ ΣΡΑ ΟΤΑΝ ΤΟ ΕΠΙΘΥΜΕΙΤΕ, ΧΩΡΙΣ ΝΑ ΧΡΕΙΑΖΕΤΑΙ ΝΑ ΑΦΗΝΕΤΕ ΕΝΕΡΓΟΠΟΙΗΜΕΝΗ ΤΗ ΘΕΡΜΑΝΣΗ ΟΛΗ ΤΗΝ ΣΡΑ.

**ΒΗΜΑ 1: ΡΥΘΜΙΣΤΕ ΤΗ ΔΙΑΡΚΕΙΑ ΤΗΣ ΘΕΡΜΑΝΣΗΣ**  
 1. ΠΙΕΣΤΕ ΤΟ ΠΛΗΚΤΡΟ ΜΕΧΡΙ Η ΛΥΧΝΙΑ LED ΑΡΧΙΣΕΙ ΝΑ ΑΝΑΒΟΣΒΗΝΕΙ.  
 2. ΠΙΕΣΤΕ ΤΟ ΠΛΗΚΤΡΟ Η ΓΙΑ ΝΑ ΡΥΘΜΙΣΕΤΕ ΤΗ ΔΙΑΡΚΕΙΑ ΤΗΣ ΘΕΡΜΑΝΣΗΣ (ΑΠΟ 1-48 ΩΡΕΣ).  
 3. ΠΙΕΣΤΕ ΞΑΝΑ ΤΟ ΠΛΗΚΤΡΟ ΓΙΑ ΝΑ ΕΠΙΒΕΒΑΙΩΣΕΤΕ ΤΗ ΔΙΑΡΚΕΙΑ ΤΗΣ ΘΕΡΜΑΝΣΗΣ.  
**ΒΗΜΑ 2: ΡΥΘΜΙΣΤΕ ΤΟΝ ΑΡΙΘΜΟ ΤΩΝ ΩΡΩΝ ΑΠΟ ΤΩΡΑ ΓΙΑ ΤΟ ΠΟΤΕ ΘΑ ΕΝΕΡΓΟΠΟΙΗΘΕΙ Η ΘΕΡΜΑΝΣΗ**  
 1. ΜΕΤΑ ΤΗ ΡΥΘΜΙΣΗ ΤΗΣ ΔΙΑΡΚΕΙΑΣ ΤΗΣ ΘΕΡΜΑΝΣΗΣ, Η ΛΥΧΝΙΑ LED ΑΡΧΙΣΕΙ ΝΑ ΑΝΑΒΟΣΒΗΝΕΙ.  
 2. ΠΙΕΣΤΕ ΤΟ ΠΛΗΚΤΡΟ Η ΓΙΑ ΝΑ ΡΥΘΜΙΣΕΤΕ ΤΙΣ ΩΡΕΣ ΜΕΧΡΙ ΤΗΝ ΣΡΑ ΤΗΣ ΕΝΕΡΓΟΠΟΙΗΣΗΣ (ΑΠΟ 1-24 ΩΡΕΣ).  
 3. ΠΙΕΣΤΕ ΞΑΝΑ ΤΟ ΠΛΗΚΤΡΟ Η ΑΠΛΑ ΜΗΝ ΑΓΓΙΣΤΕ ΤΙΠΟΤΑ ΓΙΑ 10 ΔΕΥΤΕΡΟΛΕΠΤΑ ΓΙΑ ΝΑ ΕΠΙΒΕΒΑΙΩΣΕΤΕ ΤΗ ΡΥΘΜΙΣΗ. Η ΛΥΧΝΙΑ LED ΘΑ ΑΝΑΦΕΙ ΣΤΑΘΕΡΑ ΚΑΙ ΘΑ ΞΕΚΙΝΗΣΕΙ Η ΑΝΤΙΣΤΡΟΦΗ ΜΕΤΡΗΣΗ ΓΙΑ ΤΗΝ ΕΝΕΡΓΟΠΟΙΗΣΗ ΤΗΣ ΘΕΡΜΑΝΣΗΣ.

**ΓΙΑ ΝΑ ΤΡΟΠΟΠΟΙΗΣΕΤΕ ΤΙΣ ΡΥΘΜΙΣΕΙΣ ΤΟΥ ΧΡΟΝΟΔΙΑΚΟΠΤΗ:**  
 ΠΙΕΣΤΕ ΤΟ ΠΛΗΚΤΡΟ ΚΑΙ ΧΡΗΣΙΜΟΠΟΙΗΣΤΕ ΤΟ ΠΛΗΚΤΡΟ Η ΓΙΑ ΡΥΘΜΙΣΗ.  
**ΑΚΥΡΩΣΗ ΤΗΣ ΡΥΘΜΙΣΗΣ:** ΠΙΕΣΤΕ ΤΟ ΠΛΗΚΤΡΟ ΓΙΑ 2 ΔΕΥΤΕΡΟΛΕΠΤΑ.  
**ΣΗΜΕΙΩΣΗ:** ΜΕΤΑ ΤΗ ΡΥΘΜΙΣΗ, Η ΘΘΟΝΗ ΑΝΑΒΟΣΒΗΝΕΙ ΤΗΝ ΤΡΕΧΟΥΣΑ ΘΕΡΜΟΚΡΑΣΙΑ ΚΑΙ ΩΡΑ ΕΝΑΛΛΑΞΗ.  
**ΣΗΜΕΙΩΣΗ:** Ο ΧΡΟΝΟΔΙΑΚΟΠΤΗΣ (ΧΡΟΝΟΣ ΜΕ ΤΗ ΘΕΡΜΑΝΣΗ ΕΝΕΡΓΟΠΟΙΗΜΕΝΗ) ΜΠΟΡΕΙ ΝΑ ΡΥΘΜΙΣΤΕΙ ΑΠΟ 0 ΕΩΣ 48 ΩΡΕΣ. Ο ΧΡΟΝΟΣ ΚΡΑΤΗΣΗΣ (ΑΡΙΘΜΟΣ ΩΡΩΝ ΑΠΟ ΤΩΡΑ ΓΙΑ ΤΟ ΠΟΤΕ ΘΑ ΕΝΕΡΓΟΠΟΙΗΘΕΙ Η ΘΕΡΜΑΝΣΗ) ΜΠΟΡΕΙ ΝΑ ΡΥΘΜΙΣΤΕΙ ΑΠΟ 0 ΕΩΣ 24 ΩΡΕΣ. ΕΑΝ Ο ΧΡΟΝΟΔΙΑΚΟΠΤΗΣ ΕΙΝΑΙ ΡΥΘΜΙΣΜΕΝΟΣ ΣΕ ΩΡΑ 0, ΣΗΜΑΙΝΕΙ ΟΤΙ Η ΛΕΙΤΟΥΡΓΙΑ ΧΡΟΝΟΔΙΑΚΟΠΤΗ ΔΕΝ ΕΧΕΙ ΡΥΘΜΙΣΤΕΙ.  
**ΣΗΜΕΙΩΣΗ:** ΟΤΙ Ο ΧΡΟΝΟΔΙΑΚΟΠΤΗΣ ΕΙΝΑΙ ΓΙΑ ΜΙΑ ΦΟΡΑ ΝΑ ΧΡΗΣΗ - Ο ΧΡΗΣΤΗΣ ΡΥΘΜΙΖΕΙ ΤΗ ΔΙΑΡΚΕΙΑ ΤΟΥ ΚΥΚΛΟΥ ΘΕΡΜΑΝΣΗΣ ΚΑΙ ΣΕ ΠΟΣΕΣ ΩΡΕΣ ΑΠΟ ΤΩΡΑ ΞΕΚΙΝΑ Ο ΚΥΚΛΟΣ ΘΕΡΜΑΝΣΗΣ. Ο ΧΡΟΝΟΔΙΑΚΟΠΤΗΣ ΔΕΝ ΕΠΑΝΑΛΑΜΒΑΝΕΙ ΜΕΧΡΙ ΝΑ ΜΗΔΕΝΕΤΕΙ.

**H ΕΝΑΛΛΑΓΗ ΒΑΘΜΩΝ ΚΕΛΣΙΟΥ/ΦΑΡΕΝΑΙΤ**  
 Η ΘΕΡΜΟΚΡΑΣΙΑ ΜΠΟΡΕΙ ΝΑ ΠΡΟΒΑΛΛΕΤΑΙ ΣΕ ΒΑΘΜΟΥΣ ΚΕΛΣΙΟΥ Η ΣΕ ΒΑΘΜΟΥΣ ΦΑΡΕΝΑΙΤ.

**I ΠΛΗΚΤΡΑ ΡΥΘΜΙΣΗΣ ΘΕΡΜΟΚΡΑΣΙΑΣ**  
 Η ΠΙΕΣΗ ΤΩΝ ΠΛΗΚΤΡΩΝ ΑΥΞΗΣΗΣ Η ΜΕΙΩΣΗΣ ΘΕΡΜΟΚΡΑΣΙΑΣ ΘΑ ΠΡΟΚΑΛΕΣΕΙ ΑΝΑΛΑΜΠΕΣ ΤΟΥ LED. ΟΤΑΝ ΑΝΑΒΟΣΒΗΝΕΙ ΜΠΟΡΕΙΤΕ ΝΑ ΡΥΘΜΙΣΕΤΕ ΣΤΗΝ ΕΠΙΘΥΜΗΤΗ ΘΕΡΜΟΚΡΑΣΙΑ. ΕΑΝ ΚΡΑΤΗΣΕΤΕ ΠΙΕΣΜΕΝΑ ΤΑ ΠΛΗΚΤΡΑ ΟΙ ΤΙΜΕΣ ΘΑ ΑΥΞΗΘΟΥΝ Η ΘΑ ΜΕΙΩΘΟΥΝ ΓΡΗΓΟΡΑ. Η ΝΕΑ ΚΑΙ ΕΠΙΘΥΜΗΤΗ ΡΥΘΜΙΣΗ ΘΕΡΜΟΚΡΑΣΙΑΣ ΘΑ ΠΑΡΑΜΕΙΝΕΙ ΣΤΗΝ ΘΘΟΝΗ LED ΓΙΑ 3 ΔΕΥΤΕΡΟΛΕΠΤΑ ΓΙΑ ΝΑ ΕΠΙΒΕΒΑΙΩΘΕΙ Η ΝΕΑ ΤΙΜΗ.  
**ΣΗΜΕΙΩΣΗ:** Η ΠΡΟΕΠΙΛΕΓΜΕΝΗ ΘΕΡΜΟΚΡΑΣΙΑ ΕΙΝΑΙ 35°C.  
**ΣΗΜΕΙΩΣΗ:** Η ΡΥΘΜΙΣΗ ΘΕΡΜΟΚΡΑΣΙΑΣ ΚΥΜΑΙΝΕΤΑΙ ΑΠΟ 20°C ΕΩΣ 40°C.

**J LED ΧΡΟΝΟΔΙΑΚΟΠΤΗ ΕΞΟΙΚΟΝΟΜΗΣΗΣ ΕΝΕΡΓΕΙΑΣ**  
 ΟΤΑΝ Η ΛΥΧΝΙΑ ΤΡΕΜΟΠΑΙΖΕΙ, ΡΥΘΜΙΖΕΤΑΙ Η ΛΕΙΤΟΥΡΓΙΑ ΧΡΟΝΟΔΙΑΚΟΠΤΗ ΕΞΟΙΚΟΝΟΜΗΣΗΣ ΕΝΕΡΓΕΙΑΣ. ΟΤΑΝ Η ΛΥΧΝΙΑ ΕΙΝΑΙ ΑΝΑΦΕΙΜΕΝΗ, Η ΛΕΙΤΟΥΡΓΙΑ ΧΡΟΝΟΔΙΑΚΟΠΤΗ ΕΞΟΙΚΟΝΟΜΗΣΗΣ ΕΝΕΡΓΕΙΑΣ ΕΧΕΙ ΡΥΘΜΙΣΤΕΙ.

**K ΠΛΗΚΤΡΟ ON/OFF (ΕΝΕΡΓΟΠΟΙΗΣΗΣ/ΑΠΕΝΕΡΓΟΠΟΙΗΣΗΣ)**  
 ΠΙΕΣΤΕ ΑΥΤΟ ΤΟ ΠΛΗΚΤΡΟ ΓΙΑ 2 ΔΕΥΤΕΡΟΛΕΠΤΑ ΓΙΑ ΝΑ ΕΝΕΡΓΟΠΟΙΗΣΕΤΕ ΤΑ ΠΛΗΚΤΡΑ ΤΟΥ ΠΙΝΑΚΑ ΕΛΕΓΧΟΥ ΚΑΙ Η ΛΥΧΝΙΑ ΓΙΝΕΤΑΙ ΠΡΑΣΙΝΗ. ΠΙΕΣΤΕ ΑΥΤΟ ΤΟ ΠΛΗΚΤΡΟ ΓΙΑ 2 ΔΕΥΤΕΡΟΛΕΠΤΑ ΓΙΑ ΝΑ ΑΠΕΝΕΡΓΟΠΟΙΗΣΕΤΕ ΟΛΕΣ ΤΙΣ ΕΝΕΡΓΟΠΟΙΗΜΕΝΕΣ ΛΕΙΤΟΥΡΓΙΕΣ.

**L ΘΘΟΝΗ LED**  
**888** ΑΦΟΥ ΕΝΕΡΓΟΠΟΙΗΘΕΙ Η ΘΘΟΝΗ LED ΕΜΦΑΝΙΖΕΙ ΤΗΝ ΤΡΕΧΟΥΣΑ ΘΕΡΜΟΚΡΑΣΙΑ ΝΕΡΟΥ ΑΥΤΟΜΑΤΑ.  
**End** ΜΕΤΑ ΑΠΟ 72 ΩΡΕΣ ΛΕΙΤΟΥΡΓΙΑΣ, Η ΑΝΤΛΙΑ ΘΑ ΠΕΣΕΙ ΣΕ "ΧΕΙΜΕΡΙΑ ΝΑΡΚΗ" ΚΑΙ ΘΑ ΑΝΑΒΟΣΒΗΝΕΙ Η ΕΝΔΕΙΧΗ "END" ΜΕ ΤΗΝ ΤΡΕΧΟΥΣΑ ΘΕΡΜΟΚΡΑΣΙΑ ΝΕΡΟΥ. ΟΤΑΝ Η ΑΝΤΛΙΑ ΕΙΝΑΙ ΣΕ "ΧΕΙΜΕΡΙΑ ΝΑΡΚΗ" ΟΙ ΛΕΙΤΟΥΡΓΙΕΣ ΘΕΡΜΑΝΣΗΣ ΚΑΙ ΦΙΛΤΡΟΥ ΝΕΡΟΥ ΑΠΕΝΕΡΓΟΠΟΙΟΥΝΤΑΙ. ΓΙΑ ΝΑ ΕΠΑΝΕΝΕΡΓΟΠΟΙΗΣΕΤΕ ΤΗΝ ΑΝΤΛΙΑ ΠΙΕΣΤΕ ΤΟ ΠΛΗΚΤΡΟ ΚΛΕΙΔΩΜΑΤΟΣ/ΞΕΚΛΕΙΔΩΜΑΤΟΣ ΓΙΑ 3 ΔΕΥΤΕΡΟΛΕΠΤΑ.

**ΣΗΜΕΙΩΣΗ:** Ο ΡΥΘΜΟΣ ΘΕΡΜΑΝΣΗΣ ΤΟΥ ΝΕΡΟΥ ΜΠΟΡΕΙ ΝΑ ΑΛΛΑΞΕΙ ΣΤΙΣ ΠΑΡΑΚΑΤΩ ΣΥΝΘΗΚΕΣ:

• ΟΤΑΝ Η ΕΞΩΤΕΡΙΚΗ ΘΕΡΜΟΚΡΑΣΙΑ ΕΙΝΑΙ ΚΑΤΩ ΑΠΟ 15°C.

• ΕΑΝ ΤΟ ΚΑΛΥΜΜΑ ΔΕΝ ΕΙΝΑΙ ΣΤΗ ΘΕΣΗ ΤΟΥ ΟΤΑΝ ΕΝΕΡΓΟΠΟΙΗΘΕΙ Η ΛΕΙΤΟΥΡΓΙΑ ΘΕΡΜΑΝΣΗΣ.

**ΣΗΜΕΙΩΣΗ:** ΓΙΑ ΝΑ ΕΜΦΑΝΙΣΤΕ ΤΗΝ ΤΡΕΧΟΥΣΑ ΘΕΡΜΟΚΡΑΣΙΑ ΝΕΡΟΥ, ΛΕΙΤΟΥΡΓΗΣΤΕ ΤΟ ΣΥΣΤΗΜΑ ΦΙΛΤΡΑΡΙΣΜΑΤΟΣ ΓΙΑ ΤΟ ΥΛΑΧΙΣΤΟΝ ΕΝΑ ΛΕΠΤΟ. Η ΘΕΡΜΟΚΡΑΣΙΑ ΤΟΥ ΝΕΡΟΥ ΠΟΥ ΕΛΕΓΧΕΤΑΙ ΑΠΟ ΕΝΑ ΕΞΩΤΕΡΙΚΟ ΘΕΡΜΟΜΕΤΡΟ ΜΠΟΡΕΙ ΝΑ ΔΙΑΦΕΡΕΙ ΑΠΟ ΤΗ ΘΕΡΜΟΚΡΑΣΙΑ ΠΟΥ ΕΜΦΑΝΙΖΕΤΑΙ ΣΤΗΝ ΟΘΟΝΗ ΤΟΥ ΣΡΑΛΟΓΩ ΤΩΝ ΔΙΑΦΟΡΕΤΙΚΩΝ ΘΕΣΕΩΝ ΤΩΝ ΣΥΣΚΕΥΩΝ ΜΕΤΡΗΣΗΣ.

## ΣΥΝΑΓΕΡΜΟΙ

ΑΙΤΙΑ	ΑΙΤΙΕΣ	ΛΥΣΕΙΣ
<b>E01</b> ΟΙ ΑΙΣΘΗΤΗΡΕΣ ΠΑΡΟΧΗΣ ΝΕΡΟΥ ΛΕΙΤΟΥΡΓΟΥΝ ΧΩΡΙΣ ΝΑ ΠΙΕΣΤΕ ΤΟ ΠΛΗΚΤΡΟ ΦΙΛΤΡΟΥ Η ΘΕΡΜΑΝΣΗΣ.	1. ΟΙ ΕΝΔΕΙΞΕΙΣ ΤΩΝ ΑΙΣΘΗΤΗΡΩΝ ΠΑΡΟΧΗΣ ΝΕΡΟΥ ΔΕΝ ΕΠΑΝΗΛΘΑΝ ΣΤΗ ΣΩΣΤΗ ΘΕΣΗ. 2. ΟΙ ΑΙΣΘΗΤΗΡΕΣ ΠΑΡΟΧΗΣ ΝΕΡΟΥ ΕΧΟΥΝ ΣΠΑΞΕΙ.	1. ΑΠΟΣΥΝΔΕΣΤΕ ΤΗΝ ΑΝΤΛΙΑ, ΧΤΥΠΗΣΤΕ ΤΟ ΠΛΕΥΡΟ ΤΗΣ ΑΝΤΛΙΑΣ ΓΕΡΑ (ΑΛΛΑ ΟΧΙ ΒΙΑΙΑ) ΚΑΙ ΣΥΝΔΕΣΤΕ ΤΗΝ ΞΑΝΑ. 2. ΕΠΙΚΟΙΝΩΝΗΣΤΕ ΜΕ ΤΟ ΤΟΠΙΚΟ ΚΕΝΤΡΟ ΣΕΡΒΙΣ ΤΗΣ BESTWAY ΓΙΑ ΟΔΗΓΙΕΣ.
<b>E02</b> ΜΕΤΑ ΤΗΝ ΕΚΚΙΝΗΣΗ Η ΚΑΤΑ ΤΗ ΔΙΑΡΚΕΙΑ ΤΩΝ ΛΕΙΤΟΥΡΓΙΩΝ ΦΙΛΤΡΑΡΙΣΜΑΤΟΣ Η ΚΑΙ ΘΕΡΜΑΝΣΗΣ, ΟΙ ΑΙΣΘΗΤΗΡΕΣ ΠΑΡΟΧΗΣ ΝΕΡΟΥ ΔΕΝ ΑΝΙΧΝΕΥΟΥΝ ΠΑΡΟΧΗ ΝΕΡΟΥ.	1. ΞΕΧΑΣΑΤΕ ΝΑ ΑΦΑΙΡΕΣΤΕ ΤΙΣ 2 ΤΑΠΕΣ ΑΠΟ ΤΟ ΕΞΩΤΕΡΙΚΟ ΤΗΣ ΠΙΣΙΝΑΣ. 2. ΤΑ ΣΤΟΙΧΕΙΑ ΦΙΛΤΡΟΥ ΕΙΝΑΙ ΒΡΩΜΙΚΑ. 3. ΕΝΕΡΓΟΠΟΙΗΣΤΕ ΤΟ ΣΥΣΤΗΜΑ ΦΙΛΤΡΟΥ Η ΘΕΡΜΑΝΣΗΣ ΚΑΙ ΒΑΛΤΕ ΤΟ ΧΕΡΙΣΑΣ ΜΠΡΟΣΤΑ ΑΠΟ ΤΟ ΣΩΛΗΝΑ ΕΞΟΔΟΥ ΜΕΣΑ ΣΤΗΝ ΠΙΣΙΝΑ ΓΙΑ ΝΑ ΕΛΕΓΞΕΤΕ ΑΝ ΜΠΟΡΕΙΤΕ ΝΑ ΝΙΩΣΕΤΕ ΕΚΡΟΗ ΝΕΡΟΥ. Α. ΕΑΝ ΔΕΝ ΥΠΑΡΧΕΙ ΕΚΡΟΗ ΝΕΡΟΥ Η ΑΝΤΛΙΑ ΝΕΡΟΥ ΕΧΕΙ ΒΛΑΒΗ. Β. ΕΚΡΕΕΙ ΝΕΡΟ ΑΛΛΑ ΕΜΦΑΝΙΖΕΤΑΙ Ο ΣΥΝΑΓΕΡΜΟΣ E02, ΟΙ ΑΙΣΘΗΤΗΡΕΣ ΠΑΡΟΧΗΣ ΝΕΡΟΥ ΕΧΟΥΝ ΣΠΑΞΕΙ.	1. ΑΦΑΙΡΕΣΤΕ ΤΙΣ ΔΥΟ ΤΑΠΕΣ ΠΡΙΝ ΕΝΕΡΓΟΠΟΙΗΣΤΕ ΤΟ ΣΥΣΤΗΜΑ ΘΕΡΜΑΝΣΗΣ. ΑΝΑΤΡΕΞΤΕ ΣΤΗΝ ΕΝΟΤΗΤΑ ΣΥΝΑΡΜΟΛΟΓΗΣΗΣ ΣΤΟ ΕΓΧΕΙΡΙΔΙΟ ΧΡΗΣΗΣ. 2. ΑΦΑΙΡΕΣΤΕ ΤΟ ΣΕΤ ΦΙΛΤΡΟΥ ΜΕΣΑ ΑΠΟ ΤΗΝ ΠΙΣΙΝΑ ΚΑΙ ΠΙΕΣΤΕ ΤΟ ΠΛΗΚΤΡΟ ΦΙΛΤΡΟΥ Η ΘΕΡΜΑΝΣΗΣ. ΕΑΝ ΔΕΝ ΕΜΦΑΝΙΣΤΕΙ ΣΥΝΑΓΕΡΜΟΣ, ΚΑΘΑΡΙΣΤΕ Η ΑΛΛΑΞΤΕ ΤΑ ΣΤΟΙΧΕΙΑ ΦΙΛΤΡΟΥ ΚΑΙ ΕΠΑΝΑΤΟΠΟΘΕΤΗΣΤΕ ΤΟ ΣΕΤ ΦΙΛΤΡΟΥ ΜΕΣΑ ΣΤΗΝ ΠΙΣΙΝΑ. 3. ΕΠΙΚΟΙΝΩΝΗΣΤΕ ΜΕ ΤΟ ΤΟΠΙΚΟ ΚΕΝΤΡΟ ΣΕΡΒΙΣ ΤΗΣ BESTWAY ΓΙΑ ΟΔΗΓΙΕΣ.
<b>E03</b> ΤΟ ΘΕΡΜΟΜΕΤΡΟ ΤΗΣ ΑΝΤΛΙΑΣ ΕΜΦΑΝΙΖΕΙ ΘΕΡΜΟΚΡΑΣΙΑ ΝΕΡΟΥ ΚΑΤΩ ΑΠΟ 4°C.	1. Η ΘΕΡΜΟΚΡΑΣΙΑ ΤΟΥ ΝΕΡΟΥ ΕΙΝΑΙ ΧΑΜΗΛΟΤΕΡΗ ΑΠΟ 4°C. 2. ΕΑΝ Η ΘΕΡΜΟΚΡΑΣΙΑ ΤΟΥ ΝΕΡΟΥ ΕΙΝΑΙ ΜΕΓΑΛΥΤΕΡΗ ΑΠΟ 7°C, ΤΟ ΘΕΡΜΟΜΕΤΡΟ ΤΗΣ ΑΝΤΛΙΑΣ ΕΧΕΙ ΧΑΛΑΣΕΙ.	1. ΤΟ ΣΡΑ ΔΕΝ ΣΧΕΔΙΑΣΤΗΚΕ ΓΙΑ ΛΕΙΤΟΥΡΓΙΑ ΜΕ ΘΕΡΜΟΚΡΑΣΙΕΣ ΝΕΡΟΥ ΚΑΤΩ ΑΠΟ 4°C. ΑΠΟΣΥΝΔΕΣΤΕ ΤΗΝ ΑΝΤΛΙΑ ΑΠΟ ΤΗΝ ΤΡΟΦΟΔΟΣΙΑ ΚΑΙ ΕΠΑΝΕΚΚΙΝΗΣΤΕ ΤΗΝ ΑΝΤΛΙΑ ΜΟΝΟ ΟΤΑΝ Η ΘΕΡΜΟΚΡΑΣΙΑ ΤΟΥ ΝΕΡΟΥ ΦΘΑΣΕΙ ΤΟΥΣ 6°C. 2. ΕΠΙΚΟΙΝΩΝΗΣΤΕ ΜΕ ΤΟ ΤΟΠΙΚΟ ΚΕΝΤΡΟ ΣΕΡΒΙΣ ΤΗΣ BESTWAY ΓΙΑ ΟΔΗΓΙΕΣ.
<b>E04</b> ΤΟ ΘΕΡΜΟΜΕΤΡΟ ΤΗΣ ΑΝΤΛΙΑΣ ΕΜΦΑΝΙΖΕΙ ΘΕΡΜΟΚΡΑΣΙΑ ΝΕΡΟΥ ΠΑΝΩ ΑΠΟ 50°C.	1. Η ΘΕΡΜΟΚΡΑΣΙΑ ΤΟΥ ΝΕΡΟΥ ΕΙΝΑΙ ΥΨΗΛΟΤΕΡΗ ΑΠΟ 50°C. 2. ΕΑΝ Η ΘΕΡΜΟΚΡΑΣΙΑ ΤΟΥ ΝΕΡΟΥ ΕΙΝΑΙ ΧΑΜΗΛΟΤΕΡΗ ΑΠΟ 45°C, ΤΟ ΘΕΡΜΟΜΕΤΡΟ ΤΗΣ ΑΝΤΛΙΑΣ ΕΧΕΙ ΧΑΛΑΣΕΙ.	1. ΤΟ ΣΡΑ ΔΕΝ ΣΧΕΔΙΑΣΤΗΚΕ ΓΙΑ ΛΕΙΤΟΥΡΓΙΑ ΜΕ ΘΕΡΜΟΚΡΑΣΙΕΣ ΝΕΡΟΥ ΥΨΗΛΟΤΕΡΕΣ ΑΠΟ 40°C. ΑΠΟΣΥΝΔΕΣΤΕ ΤΗΝ ΑΝΤΛΙΑ ΚΑΙ ΕΠΑΝΕΚΚΙΝΗΣΤΕ ΤΗΝ ΑΝΤΛΙΑ ΜΟΝΟ ΟΤΑΝ Η ΘΕΡΜΟΚΡΑΣΙΑ ΤΟΥ ΝΕΡΟΥ ΦΘΑΣΕΙ ΤΟΥΣ 38°C Η ΧΑΜΗΛΟΤΕΡΑ. <b>ΣΗΜΑΝΤΙΚΟ: ΠΡΙΝ ΕΠΑΝΕΚΚΙΝΗΣΤΕ ΤΗΝ ΑΝΤΛΙΑ, ΠΙΕΣΤΕ ΤΟ ΠΛΗΚΤΡΟ ΕΠΑΝΑΦΟΡΑΣ ΤΗΣ ΑΝΤΛΙΑΣ.</b> 2. ΕΠΙΚΟΙΝΩΝΗΣΤΕ ΜΕ ΤΟ ΤΟΠΙΚΟ ΚΕΝΤΡΟ ΣΕΡΒΙΣ ΤΗΣ BESTWAY ΓΙΑ ΟΔΗΓΙΕΣ.
<b>E05</b> ΟΙ ΣΥΝΔΕΣΕΙΣ ΘΕΡΜΟΜΕΤΡΟΥ ΤΗΣ ΑΝΤΛΙΑΣ ΕΧΟΥΝ ΠΡΟΒΛΗΜΑΤΑ.	1. ΟΙ ΣΥΝΔΕΣΜΟΙ ΘΕΡΜΟΜΕΤΡΟΥ ΤΗΣ ΑΝΤΛΙΑΣ ΔΕΝ ΛΕΙΤΟΥΡΓΟΥΝ ΣΩΣΤΑ. 2. ΤΟ ΘΕΡΜΟΜΕΤΡΟ ΤΗΣ ΑΝΤΛΙΑΣ ΕΧΕΙ ΧΑΛΑΣΕΙ.	ΕΠΙΚΟΙΝΩΝΗΣΤΕ ΜΕ ΤΟ ΤΟΠΙΚΟ ΚΕΝΤΡΟ ΣΕΡΒΙΣ ΤΗΣ BESTWAY ΓΙΑ ΟΔΗΓΙΕΣ.
<b>E08</b> Ο ΧΕΙΡΟΚΙΝΗΤΟΣ ΘΕΡΜΙΚΟΣ ΔΙΑΚΟΠΤΗΣ ΕΧΕΙ ΚΑΠΟΙΟ ΠΡΟΒΛΗΜΑ.	Ο ΧΕΙΡΟΚΙΝΗΤΟΣ ΘΕΡΜΙΚΟΣ ΔΙΑΚΟΠΤΗΣ ΕΧΕΙ ΕΝΕΡΓΟΠΟΙΗΘΕΙ.	1. ΑΠΟΣΥΝΔΕΣΤΕ ΤΗΝ ΑΝΤΛΙΑ ΑΠΟ ΤΗΝ ΤΡΟΦΟΔΟΣΙΑ ΚΑΙ ΠΙΕΣΤΕ ΤΟ ΠΛΗΚΤΡΟ ΕΠΑΝΑΦΟΡΑΣ, ΣΤΗ ΣΥΝΕΧΕΙΑ ΕΠΑΝΑΣΥΝΔΕΣΤΕ ΤΗΝ ΑΝΤΛΙΑ. 2. ΣΕ ΠΕΡΙΠΤΩΣΗ ΠΟΥ Ο ΣΥΝΑΓΕΡΜΟΣ ΠΑΡΑΜΕΙΝΕΙ ΕΛΕΓΞΤΕ ΤΗΝ ΕΝΟΤΗΤΑ ΠΛΗΚΤΡΟ ΕΠΑΝΑΦΟΡΑΣ ΣΤΟ ΕΓΧΕΙΡΙΔΙΟ. 3. ΕΠΙΚΟΙΝΩΝΗΣΤΕ ΜΕ ΤΟ ΤΟΠΙΚΟ ΚΕΝΤΡΟ ΣΕΡΒΙΣ ΤΗΣ BESTWAY ΓΙΑ ΟΔΗΓΙΕΣ.
<b>E09</b> 104°C ΒΛΑΒΗ ΤΗΣ ΑΣΦΑΛΕΙΑΣ.	ΕΧΕΙ ΑΠΟΣΥΝΔΕΘΕΙ Η ΑΣΦΑΛΕΙΑ.	ΕΠΙΚΟΙΝΩΝΗΣΤΕ ΜΕ ΤΟ ΤΟΠΙΚΟ ΚΕΝΤΡΟ ΣΕΡΒΙΣ ΤΗΣ BESTWAY ΓΙΑ ΟΔΗΓΙΕΣ.
<b>E10</b> ΣΥΝΑΓΕΡΜΟΣ ΥΨΗΛΗΣ ΣΤΑΘΜΗΣ ΑΛΑΤΟΣ.	ΕΧΕΙ ΠΡΟΣΤΕΘΕΙ ΥΠΕΡΒΟΛΙΚΟ ΑΛΑΤΙ Η ΕΧΕΙ ΕΞΑΤΜΙΩΘΕΙ ΥΠΕΡΒΟΛΙΚΑ ΠΟΛΥ ΝΕΡΟ.	1. ΑΚΟΛΟΥΘΗΣΤΕ ΤΙΣ ΟΔΗΓΙΕΣ ΣΤΟ ΤΜΗΜΑ ΛΕΙΤΟΥΡΓΙΑΣ ΓΙΑ ΝΑ ΑΦΑΙΡΕΣΤΕ ΤΟ ΑΛΑΤΙ. 2. ΕΠΙΚΟΙΝΩΝΗΣΤΕ ΜΕ ΤΟ ΤΟΠΙΚΟ ΚΕΝΤΡΟ ΣΕΡΒΙΣ ΤΗΣ BESTWAY ΓΙΑ ΟΔΗΓΙΕΣ.
<b>E11</b> ΣΥΝΑΓΕΡΜΟΣ ΧΑΜΗΛΗΣ ΣΤΑΘΜΗΣ ΑΛΑΤΟΣ.	ΔΕΝ ΥΠΑΡΧΕΙ ΑΡΚΕΤΟ ΑΛΑΤΙ ΓΙΑ ΑΠΟΛΥΜΑΝΣΗ.	1. ΑΚΟΛΟΥΘΗΣΤΕ ΤΙΣ ΟΔΗΓΙΕΣ ΣΤΟ ΤΜΗΜΑ ΛΕΙΤΟΥΡΓΙΑΣ ΓΙΑ ΝΑ ΠΡΟΣΘΕΣΕΤΕ ΑΛΑΤΙ ΣΤΟ ΝΕΡΟ. 2. ΕΠΙΚΟΙΝΩΝΗΣΤΕ ΜΕ ΤΟ ΤΟΠΙΚΟ ΚΕΝΤΡΟ ΣΕΡΒΙΣ ΤΗΣ BESTWAY ΓΙΑ ΟΔΗΓΙΕΣ.
<b>E12</b> ΔΙΑΡΡΟΗ ΝΕΡΟΥ ΣΤΟ ΕΞΩΤΕΡΙΚΟ ΤΗΣ ΑΝΤΛΙΑΣ.	ΤΟ ΣΥΣΤΗΜΑ ΕΧΕΙ ΑΝΙΧΝΕΥΣΕΙ ΚΑΠΟΙΑ ΔΙΑΡΡΟΗ ΝΕΡΟΥ ΜΕΣΑ ΣΤΗΝ ΑΝΤΛΙΑ.	ΕΠΙΚΟΙΝΩΝΗΣΤΕ ΜΕ ΤΟ ΤΟΠΙΚΟ ΚΕΝΤΡΟ ΣΕΡΒΙΣ ΤΗΣ BESTWAY ΓΙΑ ΟΔΗΓΙΕΣ.

# ΣΥΝΤΗΡΗΣΗ

**ΠΡΟΣΟΧΗ:** ΠΡΕΠΕΙ ΝΑ ΕΞΑΣΦΑΛΙΣΤΕ ΟΤΙ Η ΑΝΤΛΙΑ ΕΙΝΑΙ ΑΠΟΣΥΝΔΕΔΕΜΕΝΗ ΑΠΟ ΤΗΝ ΤΡΟΦΟΔΟΣΙΑ ΠΡΙΝ ΞΕΚΙΝΗΣΕΤΕ ΤΗ ΣΥΝΤΗΡΗΣΗ ΤΟΥ SPA. ΣΥΝΤΗΡΗΣΗ ΣΤΟΙΧΕΙΟ ΦΙΛΤΡΟΥ

**ΣΗΜΕΙΩΣΗ:** ΓΙΑ ΝΑ ΕΞΑΣΦΑΛΙΣΤΕ ΟΤΙ ΤΟ ΝΕΡΟ ΤΟΥ SPA ΠΑΡΑΜΕΝΕΙ ΚΑΘΑΡΟ, ΕΛΕΓΧΤΕ ΚΑΙ ΚΑΘΑΡΙΖΤΕ ΚΑΘΗΜΕΡΑ ΤΑ ΣΤΟΙΧΕΙΑ ΦΙΛΤΡΟΥ, ΑΚΟΛΟΥΘΩΝΤΑΣ ΤΑ ΠΑΡΑΚΑΤΩ ΒΗΜΑΤΑ.

## ΣΕΤ ΦΙΛΤΡΟΥ



## ΣΤΟΙΧΕΙΟ ΦΙΛΤΡΟΥ

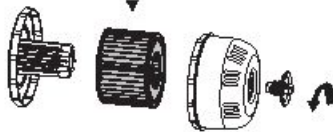

**ΣΗΜΕΙΩΣΗ:** ΣΥΝΙΣΤΟΥΜΕ ΤΗΝ ΑΛΛΑΓΗ ΤΩΝ ΣΤΟΙΧΕΙΩΝ ΦΙΛΤΡΟΥ ΚΑΘΕ ΕΒΔΟΜΑΔΑ ΕΑΝ ΤΑ ΣΤΟΙΧΕΙΑ ΦΙΛΤΡΟΥ ΠΑΡΑΜΕΝΟΥΝ ΛΕΡΩΜΕΝΑ ΚΑΙ ΑΠΟΧΡΩΜΑΤΙΣΜΕΝΑ, ΘΑ ΠΡΕΠΕΙ ΝΑ ΑΝΤΙΚΑΤΑΣΤΑΘΟΥΝ.

## ΣΥΝΤΗΡΗΣΗ ΝΕΡΟΥ

ΓΙΑ ΝΑ ΔΙΑΤΗΡΕΙΤΑΙ ΚΑΘΑΡΟ ΤΟ ΝΕΡΟ ΤΟΥ SPA, ΕΙΝΑΙ ΑΠΑΡΑΙΤΗΤΗ Η ΧΗΜΙΚΗ ΙΣΟΡΡΟΠΙΑ. Ο ΑΠΛΟΣ ΚΑΘΑΡΙΣΜΟΣ ΤΟΥ ΣΤΟΙΧΕΙΟΥ ΦΙΛΤΡΟΥ ΔΕΝ ΕΙΝΑΙ ΕΠΑΡΚΗΣ ΓΙΑ ΤΟ ΣΚΟΠΟ ΑΥΤΟ.

ΠΑΡΑΚΑΛΟΥΜΕ ΑΝΑΤΡΕΞΕΤΕ ΣΕ ΟΠΟΙΟΔΗΠΟΤΕ ΑΠΟ ΤΙΣ ΠΑΡΑΚΑΤΩ ΣΥΣΤΑΣΕΙΣ:



1. ΧΡΗΣΙΜΟΠΟΙΕΙΤΕ ΤΑΚΤΙΚΑ ΤΟ ΕΝΣΩΜΑΤΩΜΕΝΟ ΣΥΣΤΗΜΑ ΧΛΩΡΙΩΤΗ ΑΛΑΤΟΣ. ΤΟ ΑΛΜΥΡΟ ΝΕΡΟ ΔΙΕΡΧΕΤΑΙ ΜΕΣΩ ΤΟΥ ΗΛΕΚΤΡΟΛΥΤΙΚΟΥ ΣΤΟΙΧΕΙΟΥ ΤΟΥ ΧΛΩΡΙΩΤΗ ΓΙΑ ΝΑ ΠΑΡΑΓΕΙ ΧΛΩΡΙΟ ΠΟΥ ΔΙΑΛΥΕΤΑΙ ΑΜΕΣΩΣ ΣΤΟ ΝΕΡΟ. ΤΟ ΧΛΩΡΙΟ ΑΡΧΙΖΕΙ ΑΜΕΣΩΣ ΝΑ ΚΑΤΑΣΤΡΕΦΕΙ ΤΑ ΒΑΚΤΗΡΙΑ, ΤΑ ΑΛΓΗ ΚΑΙ ΝΑ ΟΞΕΙΔΩΝΕΙ ΤΑ ΑΛΛΟΓΟΡΓΑΝΙΚΑ ΥΛΙΚΑ ΤΗΝ ΠΡΩΤΗ ΦΟΡΑ ΠΟΥ ΘΑ ΤΟ ΧΡΗΣΙΜΟΠΟΙΗΣΕΤΕ, ΣΥΝΙΣΤΟΥΜΕ ΝΑ ΘΕΣΕΤΕ ΤΟ ΧΡΟΝΟ ΛΕΙΤΟΥΡΓΙΑΣ ΣΤΙΣ 8 ΩΡΕΣ ΜΕ ΦΡΕΣΚΟ ΝΕΡΟ ΚΑΙ ΝΑ ΧΡΗΣΙΜΟΠΟΙΗΣΕΤΕ ΜΙΑ ΤΑΙΝΙΑ ΔΟΚΙΜΗΣ ΓΙΑ ΝΑ ΕΞΑΣΦΑΛΙΣΤΕ ΟΤΙ ΤΟ ΕΛΕΥΘΕΡΟ ΧΛΩΡΙΟ ΕΙΝΑΙ ΜΕΤΑΞΥ 2-4PPM. ΑΥΞΗΣΤΕ ΤΟ ΧΡΟΝΟ ΛΕΙΤΟΥΡΓΙΑΣ ΕΑΝ Η ΘΕΡΜΟΚΡΑΣΙΑ ΤΟΥ ΝΕΡΟΥ ΕΙΝΑΙ ΥΨΗΛΗ Η ΕΑΝ ΤΟ SPA ΕΙΝΑΙ ΑΚΑΛΥΠΤΟ. ΧΡΗΣΙΜΟΠΟΙΕΙΤΕ ΤΟ ΣΥΣΤΗΜΑ ΧΛΩΡΙΩΤΗ ΚΑΘΕ 24 ΩΡΕΣ ΕΑΝ ΤΟ SPA ΕΙΝΑΙ ΣΕ ΧΡΗΣΗ, Ο ΧΡΟΝΟΣ ΛΕΙΤΟΥΡΓΙΑΣ ΕΞΑΡΤΑΙ ΑΠΟ ΤΟ ΑΠΟΤΕΛΕΣΜΑ ΤΗΣ ΔΟΚΙΜΗΣ ΚΑΙ ΤΟ ΠΟΣΟ ΣΥΧΝΑ ΧΡΗΣΙΜΟΠΟΙΕΙΤΕ ΤΟ SPA.

**ΣΗΜΕΙΩΣΗ:** ΕΛΕΓΧΤΕ ΤΗ ΣΥΓΚΕΝΤΡΩΣΗ ΤΟΥ ΕΛΕΥΘΕΡΟΥ ΧΛΩΡΙΟΥ ΔΥΟ ΦΟΡΕΣ ΤΗΝ ΗΜΕΡΑ ΚΑΤΑ ΤΗΝ ΠΡΩΤΗ ΧΡΗΣΗ ΤΟΥ ΣΥΣΤΗΜΑΤΟΣ ΧΛΩΡΙΩΤΗ. ΟΤΑΝ Η ΣΥΓΚΕΝΤΡΩΣΗ ΕΛΕΥΘΕΡΟΥ ΧΛΩΡΙΟΥ ΥΣΤΕΡΟΠΟΙΗΘΕΙ, ΕΛΕΓΧΤΕ ΜΙΑ ΦΟΡΑ ΤΗΝ ΕΒΔΟΜΑΔΑ ΓΙΑ ΝΑ ΒΕΒΑΙΩΘΕΙΤΕ ΟΤΙ ΤΟ ΕΛΕΥΘΕΡΟ ΧΛΩΡΙΟ ΕΙΝΑΙ ΜΕΤΑΞΥ 2-4 PPM.

**ΣΗΜΕΙΩΣΗ:** ΜΗ ΧΡΗΣΙΜΟΠΟΙΕΙΤΕ ΤΟ SPA ΟΤΑΝ Η ΣΥΓΚΕΝΤΡΩΣΗ ΕΛΕΥΘΕΡΟΥ ΧΛΩΡΙΟΥ ΕΙΝΑΙ ΥΨΗΛΟΤΕΡΗ ΑΠΟ 4 PPM.

2. ΧΡΗΣΙΜΟΠΟΙΕΙΤΕ ΧΗΜΙΚΑ ΠΙΣΙΝΑΣ ΓΙΑ ΤΗ ΔΙΑΤΗΡΗΣΗ ΤΗΣ ΧΗΜΕΙΑΣ ΤΟΥ ΝΕΡΟΥ ΚΑΙ ΤΑΜΠΛΕΤΕΣ ΧΛΩΡΙΟΥ Η ΒΡΩΜΙΟΥ (ΜΗΝ ΧΡΗΣΙΜΟΠΟΙΕΙΤΕ ΚΟΚΚΟΥΣ) ΜΕ ΤΟ ΧΗΜΙΚΟ ΠΛΩΤΗΡΑ.

## ΧΡΗΣΗ ΧΗΜΙΚΩΝ ΤΑΜΠΛΕΤΩΝ

(ΑΝΑΦΟΡΑ: TRICHLORINAFED ISOCYANURIC ACID 3-6G)



## ΧΡΗΣΗ ΧΗΜΙΚΟΥ ΥΓΡΟΥ

(ΑΝΑΤΡΕΞΕΤΕ ΣΤΙΣ ΟΔΗΓΙΕΣ ΤΩΝ ΧΗΜΙΚΩΝ ΥΓΡΩΝ ΠΟΥ ΑΓΟΡΑΣΑΤΕ)



ΘΑ ΠΡΕΠΕΙ ΝΑ ΑΛΛΑΞΕΤΕ ΤΟ ΝΕΡΟ ΠΕΡΙΠΟΥ ΚΑΘΕ 3 ΗΜΕΡΕΣ Η ΠΕΡΙΣΣΟΤΕΡΟ ΜΕ ΚΑΤΑΛΛΗΛΗ ΧΗΜΙΚΗ ΣΥΝΤΗΡΗΣΗ. Η ΠΟΙΟΤΗΤΑ ΤΟΥ ΝΕΡΟΥ ΕΠΗΡΕΑΖΕΤΑΙ ΑΠΟ ΤΗ ΣΥΧΝΟΤΗΤΑ ΤΗΣ ΧΡΗΣΗΣ, ΤΑ ΟΥΣΙΑ ΠΟΥ ΧΡΗΣΙΜΟΠΟΙΟΥΝ ΤΟ SPA ΚΑΙ ΤΗ ΓΕΝΙΚΗ ΣΥΝΤΗΡΗΣΗ.

**ΣΗΜΕΙΩΣΗ:** ΣΥΝΙΣΤΟΥΜΕ ΝΑ ΚΑΝΕΤΕ ΕΝΑ ΝΤΟΥΣ ΠΡΙΝ ΑΠΟ ΤΗ ΧΡΗΣΗ ΤΟΥ LAY-Z-SPA. ΚΑΛΥΝΤΙΚΑ ΠΡΟΪΟΝΤΑ, ΛΟΣΙΟΝ ΚΑΙ ΆΛΛΑ ΥΠΟΛΕΙΜΜΑΤΑ ΣΤΟ ΔΕΡΜΑ ΜΠΟΡΕΙ ΓΡΗΓΟΡΑ ΝΑ ΥΠΟΒΑΘΜΙΣΟΥΝ ΤΗΝ ΠΟΙΟΤΗΤΑ ΤΟΥ ΝΕΡΟΥ.

**ΣΗΜΕΙΩΣΗ:** ΑΦΑΙΡΕΣΤΕ ΤΟ ΧΗΜΙΚΟ ΠΛΩΤΗΡΑ ΑΠΟ ΤΟ SPA, ΟΤΑΝ ΑΥΤΟ ΕΙΝΑΙ ΣΕ ΧΡΗΣΗ.

**ΣΗΜΑΝΤΙΚΟ:** ΜΕΤΑ ΤΗΝ ΕΚΤΕΛΕΣΗ ΤΗΣ ΧΗΜΙΚΗΣ ΣΥΝΤΗΡΗΣΗΣ ΚΑΙ ΠΡΙΝ ΤΗ ΧΡΗΣΗ ΤΟΥ SPA, ΧΡΗΣΙΜΟΠΟΙΗΣΤΕ ΕΝΑ ΚΙΤ ΔΟΚΙΜΗΣ (ΔΕΝ ΠΕΡΙΛΑΜΒΑΝΕΤΑΙ) ΓΙΑ ΝΑ ΔΟΚΙΜΑΣΕΤΕ ΤΗ ΧΗΜΕΙΑ ΤΟΥ ΝΕΡΟΥ. ΣΥΝΙΣΤΑΤΑΙ ΝΑ ΔΙΑΤΗΡΕΙΤΑΙ ΤΟ ΝΕΡΟ ΣΥΜΦΩΝΑ ΜΕ ΤΩΝ ΠΑΡΑΚΑΤΩ ΠΙΝΑΚΑ.

pH	ΣΥΝΟΛΙΚΗ ΑΛΚΑΛΙΚΟΤΗΤΑ	ΕΛΕΥΘΕΡΟ ΧΛΩΡΙΟ
7.4-7.6	80-120PPM	2-4PPM

**ΣΗΜΕΙΩΣΗ:** ΖΗΜΙΕΣ ΠΟΥ ΠΡΟΚΥΠΤΟΥΝ ΑΠΟ ΧΗΜΙΚΗ ΑΝΙΣΟΡΡΟΠΙΑ ΔΕΝ ΚΑΛΥΠΤΟΝΤΑΙ ΑΠΟ ΤΗΝ ΕΓΓΥΗΣΗ. ΤΑ ΧΗΜΙΚΑ ΠΙΣΙΝΑΣ ΕΙΝΑΙ ΠΙΘΑΝΟΝ ΤΟΞΙΚΑ ΚΑΙ ΘΑ ΠΡΕΠΕΙ ΝΑ ΧΕΙΡΙΖΟΝΤΑΙ ΜΕ ΠΡΟΣΟΧΗ. ΥΠΑΡΧΟΥΝ ΣΟΒΑΡΟΙ ΚΙΝΔΥΝΟΙ ΓΙΑ ΤΗΝ ΥΓΕΙΑ ΑΠΟ ΧΗΜΙΚΟ ΥΣ ΑΤΜΟΥΣ ΚΑΙ ΤΗ ΛΑΝΘΑΣΜΕΝΗ ΕΠΙΣΗΜΑΝΣΗ ΚΑΙ ΑΠΟΘΗΚΕΥΣΗ ΤΩΝ ΔΟΧΕΙΩΝ ΤΩΝ ΧΗΜΙΚΩΝ. ΠΑΡΑΚΑΛΟΥΜΕ ΝΑ ΣΥΜΒΟΥΛΕΥΘΕΙΤΕ ΤΟ ΤΟΠΙΚΟ ΚΑΤΑΣΤΗΜΑ ΠΩΛΗΣΗΣ ΥΛΙΚΩΝ ΠΙΣΙΝΑΣ ΓΙΑ ΠΕΡΙΣΣΟΤΕΡΕΣ ΠΛΗΡΟΦΟΡΙΕΣ ΣΧΕΤΙΚΑ ΜΕ ΤΗ ΧΗΜΙΚΗ ΣΥΝΤΗΡΗΣΗ. ΔΩΣΤΕ ΠΡΟΣΟΧΗ ΣΤΙΣ ΟΔΗΓΙΕΣ ΤΟΥ ΚΑΤΑΣΚΕΥΑΣΤΗ ΤΩΝ ΧΗΜΙΚΩΝ. ΖΗΜΙΕΣ ΣΤΟ SPA ΠΟΥ ΠΡΟΚΥΠΤΟΥΝ ΑΠΟ ΛΑΝΘΑΣΜΕΝΗ ΧΡΗΣΗ ΤΩΝ ΧΗΜΙΚΩΝ ΚΑΙ ΚΑΚΗ ΔΙΑΧΕΙΡΙΣΗ ΤΟΥ ΝΕΡΟΥ ΤΟΥ SPA ΔΕΝ ΚΑΛΥΠΤΟΝΤΑΙ ΑΠΟ ΤΗΝ ΕΓΓΥΗΣΗ.

## ΡΥΘΜΙΣΗ ΒΑΛΒΙΔΑΣ ΑΕΡΟΣ

ΣΕ ΠΕΡΙΠΤΩΣΗ ΔΙΑΡΡΟΗΣ ΑΕΡΑ, ΕΛΕΓΧΤΕ ΠΡΩΤΑ ΤΗ ΒΑΛΒΙΔΑ ΑΕΡΑ. ΧΡΗΣΙΜΟΠΟΙΩΝΤΑΣ ΣΑΠΟΥΝΟ ΝΕΡΟ, ΚΑΛΥΨΤΕ ΤΗ ΒΑΛΒΙΔΑ ΑΕΡΑ ΓΙΑ ΝΑ ΕΛΕΓΞΕΤΕ ΕΑΝ ΥΠΑΡΧΕΙ ΔΙΑΡΡΟΗ ΑΕΡΑ. ΑΝ ΝΑΙ, ΧΡΗΣΙΜΟΠΟΙΗΣΤΕ ΤΟ ΠΑΡΕΧΟΜΕΝΟ ΚΛΕΙΔΙ ΓΙΑ ΝΑ ΣΦΙΞΕΤΕ ΤΗ ΒΑΛΒΙΔΑ ΑΕΡΑ ΑΚΟΛΟΥΘΩΝΤΑΣ ΤΑ ΕΞΗΣ ΒΗΜΑΤΑ:

• ΜΕ ΤΟ ΕΝΑ ΧΕΡΙ, ΚΡΑΤΗΣΤΕ ΤΟ ΠΙΣΩ ΜΕΡΟΣ ΤΗΣ ΒΑΛΒΙΔΑΣ ΑΕΡΟΣ ΑΠΟ ΤΗ ΜΕΣΑ ΠΛΕΥΡΑ ΤΟΥ ΤΟΙΧΩΜΑΤΟΣ ΤΟΥ SPA ΚΑΙ ΠΕΡΙΣΤΡΕΨΤΕ ΤΟ ΚΛΕΙΔΙ ΔΕΞΙΟΣΤΡΟΦΑ.

## ΣΗΜΕΙΩΣΗ:

1. ΜΗΝ ΣΦΙΓΓΕΤΕ ΥΠΕΡΒΟΛΙΚΑ.
2. ΕΛΕΓΧΤΕ ΠΑΝΤΑ ΤΗ ΒΑΛΒΙΔΑ ΑΕΡΟΣ ΠΡΟΣΕΚΤΙΚΑ ΠΡΙΝ ΤΗ ΧΡΗΣΗ.
3. ΜΗΝ ΡΥΘΜΙΖΕΤΕ ΤΟ ΣΥΝΔΕΣΜΟ ΤΗΣ ΒΑΛΒΙΔΑΣ ΑΕΡΟΣ ΟΤΑΝ ΤΟ SPA ΕΙΝΑΙ ΣΕ ΧΡΗΣΗ.

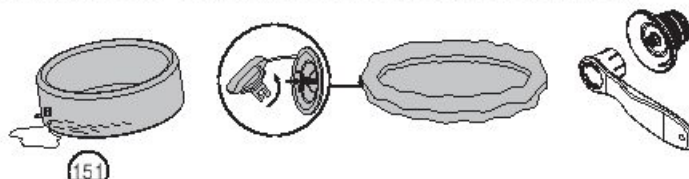

S-S-003587

### ΣΥΝΤΗΡΗΣΗ ΑΚΡΟΦΥΣΙΩΝ

1. ΠΕΡΙΣΤΡΕΨΤΕ ΜΕΧΡΙ ΝΑ ΑΚΟΥΣΤΕΙ ΕΝΑ "ΚΛΙΚ" ΚΑΙ ΤΡΑΒΗΣΤΕ ΠΡΟΣ ΤΑ ΕΞΩ ΤΟ ΑΚΡΟΦΥΣΙΟ ΓΙΑ ΝΑ ΚΑΘΑΡΙΣΤΕ ΤΑ ΥΠΟΛΕΙΜΜΑΤΑ.
2. ΕΙΣΑΓΕΤΕ ΚΑΙ ΠΕΡΙΣΤΡΕΨΤΕ ΤΟ ΔΕΞΙΟΣΤΡΟΦΑ ΓΙΑ ΝΑ ΤΟ ΕΠΑΝΑΤΟΠΟΘΕΤΗΣΤΕ.

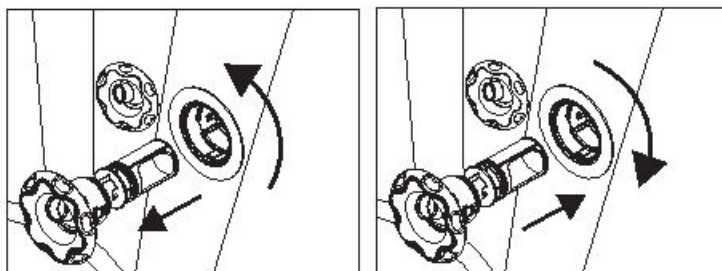

### ΣΥΝΤΗΡΗΣΗ ΣΥΣΤΗΜΑΤΟΣ ΧΛΩΡΙΩΤΗ ΑΛΑΤΟΣ

1.

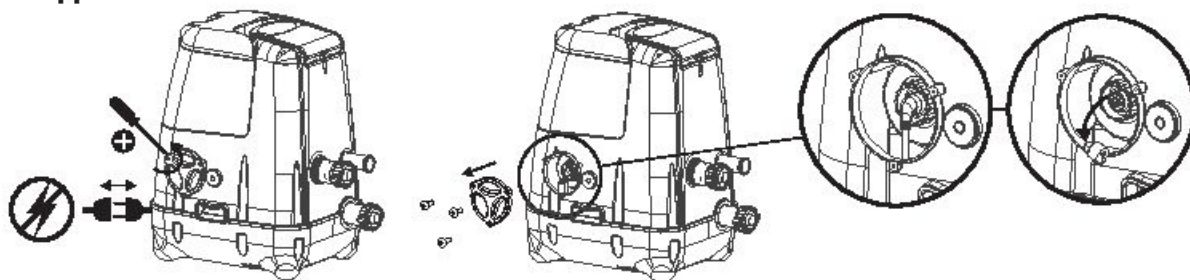

2.

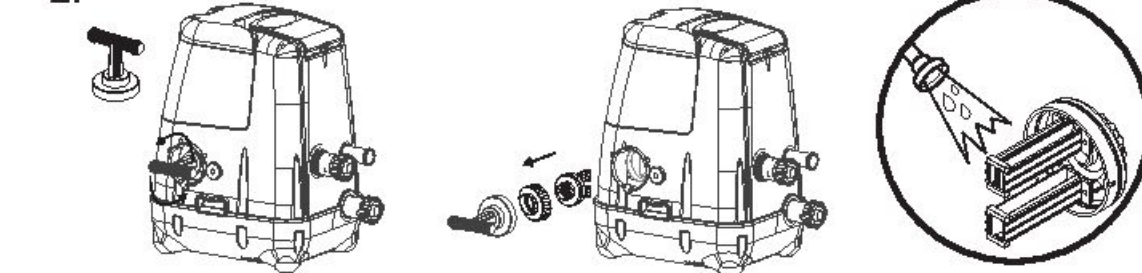

3.

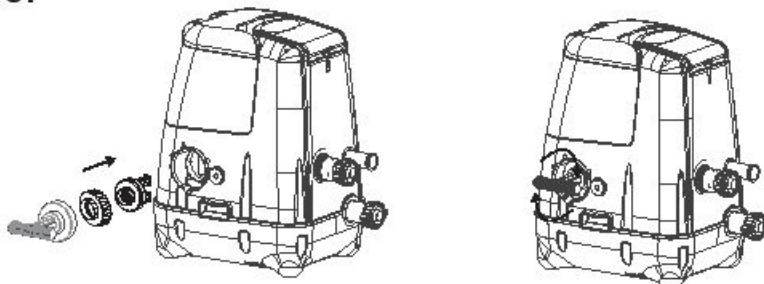

4.

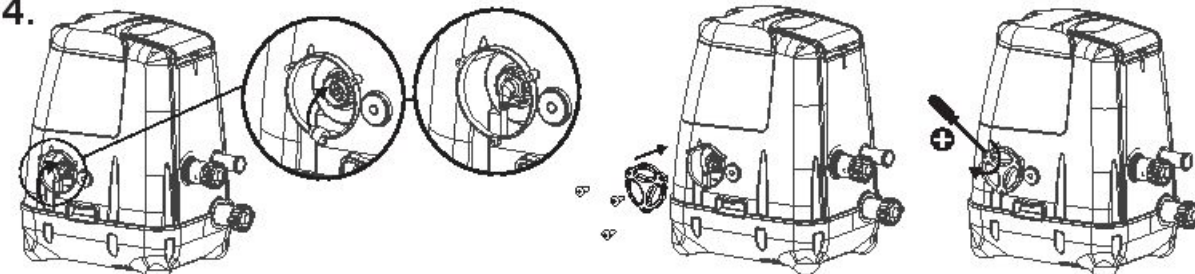

**ΣΗΜΕΙΩΣΗ:** ΕΑΝ ΠΑΡΑΜΕΝΟΥΝ ΕΠΙΚΑΘΙΣΕΙΣ ΜΕΤΑ ΤΟ ΠΛΥΣΙΜΟ, ΤΟΠΟΘΕΤΗΣΤΕ ΤΟ ΗΛΕΚΤΡΟΛΥΤΙΚΟ ΣΤΟ ΚΕΙΟ ΣΕ ΕΝΑ ΔΟΧΕΙΟ, ΠΡΟΣΘΕΣΤΕ ΞΥΔΙ ΚΟΥΖΙΝΑΣ ΣΤΟ ΔΟΧΕΙΟ ΚΑΙ ΜΟΥΣΚΕΨΤΕ ΤΙΣ ΠΛΑΚΕΣ ΤΙΤΑΝΙΟΥ ΓΙΑ ΠΕΡΙΠΟΥ 4 ΩΡΕΣ ΚΑΙ ΣΤΗ ΣΥΝΕΧΕΙΑ ΠΛΥΝΕΤΕ ΤΙΣ ΞΑΝΑ. ΕΠΑΝΑΛΑΒΕΤΕ ΤΗ ΔΙΑΔΙΚΑΣΙΑ ΕΑΝ ΧΡΕΙΑΖΕΤΑΙ.

### ΑΠΟΣΤΡΑΓΓΙΣΗ ΤΟΥ SPA

**ΣΗΜΕΙΩΣΗ:** ΤΑ ΣΧΕΔΙΑ ΕΙΝΑΙ ΜΟΝΟ ΓΙΑ ΛΟΓΟ ΥΣΑΠΕΙΚΟΝΙΣΗΣ. ΜΠΟΡΕΙ ΝΑ ΜΗΝ ΑΝΤΑΠΟΚΡΙΝΟΝΤΑΙ ΣΤΟ ΠΡΑΓΜΑΤΙΚΟ ΠΡΟΪΟΝ. ΔΕΝ ΕΙΝΑΙ ΥΠΟ ΚΛΙΜΑΚΑ.



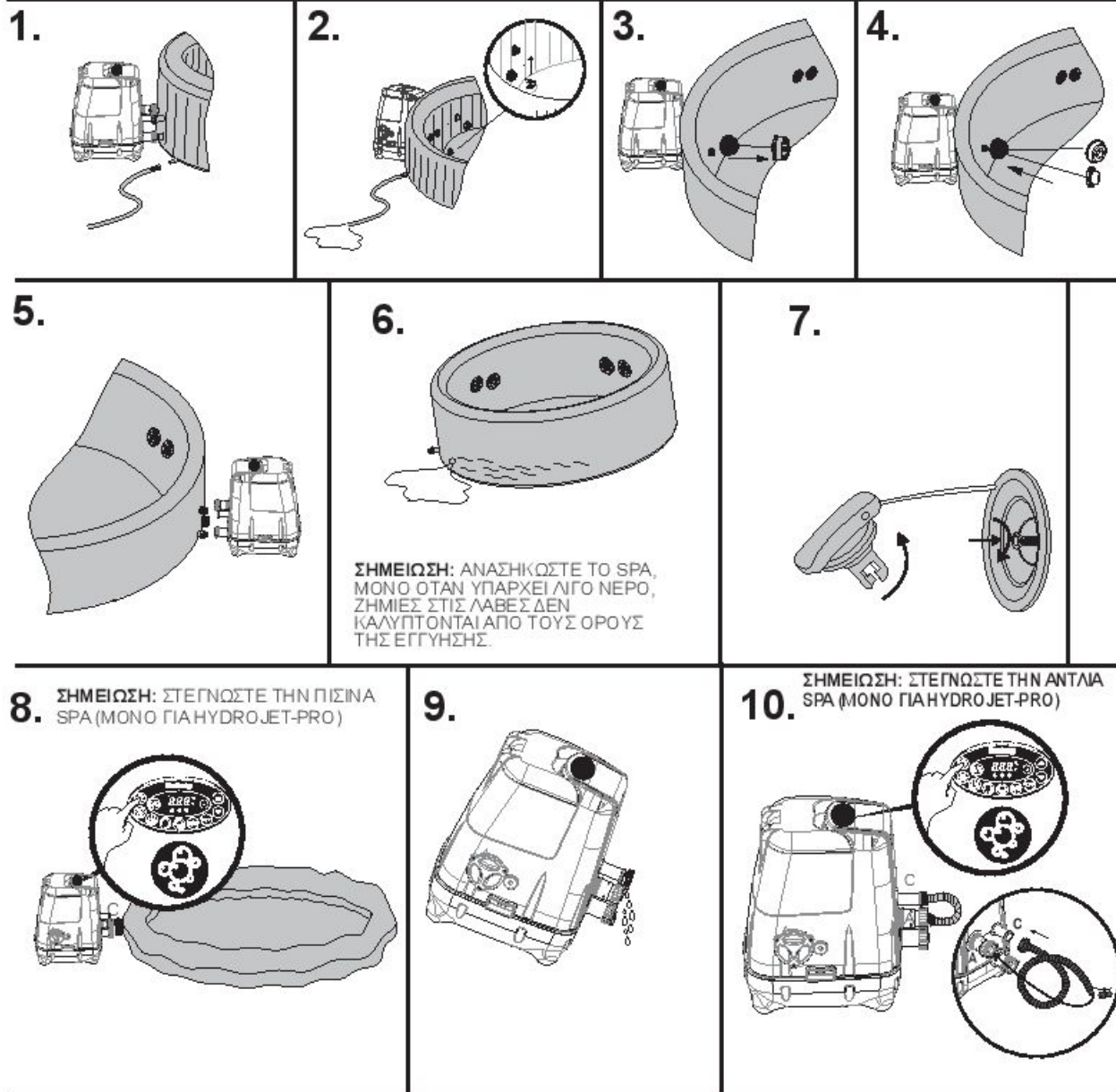

## ΚΑΘΑΡΙΣΜΟΣ ΤΟΥ SPA

ΚΑΤΑΛΟΓΟ ΠΛΑΠΟΡΡΥΠΑΝΤΙΚΩΝ ΚΑΙ ΔΙΑΛΥΜΕΝΑ ΣΤΕΡΕΑ ΑΠΟ ΜΑΓΙΟ ΚΑΙ ΧΗΜΙΚΑ ΜΠΟΡΕΙ ΝΑ ΣΥΣΣΩΡΕΥΤΟΥΝ ΣΤΑ ΤΟΙΧΩΜΑΤΑ ΤΟΥ SPA. ΧΡΗΣΙΜΟΠΟΙΗΣΤΕ ΣΑΠΟΥΝΙ ΚΑΙ ΝΕΡΟ ΓΙΑ ΝΑ ΚΑΘΑΡΙΣΤΕ ΤΑ ΤΟΙΧΩΜΑΤΑ ΚΑΙ ΞΕΠΛΥΝΕΤΕ ΚΑΛΑ.

**ΣΗΜΕΙΩΣΗ:** ΜΗ ΧΡΗΣΙΜΟΠΟΙΕΙΤΕ ΣΚΛΗΡΕΣ ΒΟΥΡΤΣΕΣ Η ΑΠΟΞΕΣΤΙΚΑ ΚΑΘΑΡΙΣΤΙΚΑ.

## ΕΠΙΣΚΕΥΗ SPA

### ΓΙΑ ΤΟ ΦΟΥΣΚΩΤΟ ΚΑΛΥΜΜΑ SPA

ΕΑΝ ΤΟ SPA ΣΧΙΣΤΕΙ Η ΤΡΥΠΗΣΕΙ, ΧΡΗΣΙΜΟΠΟΙΗΣΤΕ ΤΟ ΠΑΡΕΧΟΜΕΝΟ ΕΠΙΡΑΜΜΑ ΕΠΙΣΚΕΥΗΣ ΒΑΡΕΩΣ ΤΥΠΟΥ.

1. ΚΑΘΑΡΙΣΤΕ ΤΗΝ ΠΕΡΙΟΧΗ ΠΟΥ ΠΡΟΚΕΙΤΑΙ ΝΑ ΕΠΙΣΚΕΥΑΣΤΕ.
2. ΑΦΑΙΡΕΣΤΕ ΠΡΟΣΕΚΤΙΚΑ ΤΟ ΕΠΙΡΑΜΜΑ.
3. ΠΙΕΣΤΕ ΤΟ ΕΠΙΡΑΜΜΑ ΠΑΝΩ ΣΤΗΝ ΠΕΡΙΟΧΗ ΠΟΥ ΠΡΟΚΕΙΤΑΙ ΝΑ ΕΠΙΣΚΕΥΑΣΤΕ.
4. ΠΕΡΙΜΕΝΕΤΕ 30 ΛΕΠΤΑ ΠΡΙΝ ΦΟΥΣΚΩΣΤΕ.

### ΓΙΑ ΤΗΝ ΕΠΕΝΔΥΣΗ SPA

ΕΑΝ ΤΟ SPA ΣΚΙΣΤΕΙ Η ΤΡΥΠΗΣΕΙ, ΧΡΗΣΙΜΟΠΟΙΗΣΤΕ ΤΟ ΠΑΡΕΧΟΜΕΝΟ ΕΠΙΡΑΜΜΑ ΕΠΙΣΚΕΥΗΣ PVC ΚΑΙ ΚΟΛΛΑ (ΔΕΝ ΠΕΡΙΛΑΜΒΑΝΕΤΑΙ) ΑΚΟΛΟΥΘΩΝΤΑΣ ΤΑ ΠΑΡΑΚΑΤΩ ΒΗΜΑΤΑ.

1. ΚΑΘΑΡΙΣΤΕ ΚΑΙ ΣΤΕΓΝΩΣΤΕ ΤΗΝ ΠΕΡΙΟΧΗ ΠΟΥ ΠΡΟΚΕΙΤΑΙ ΝΑ ΕΠΙΣΚΕΥΑΣΤΕ.
2. ΚΟΨΤΕ ΤΟ ΠΑΡΕΧΟΜΕΝΟ ΕΠΙΡΑΜΜΑ PVC ΣΤΟ ΚΑΤΑΛΛΗΛΟ ΜΕΓΕΘΟΣ.
3. ΧΡΗΣΙΜΟΠΟΙΗΣΤΕ ΤΗΝ ΚΟΛΛΑ (ΔΕΝ ΠΕΡΙΛΑΜΒΑΝΕΤΑΙ) ΓΙΑ ΤΗΝ ΕΠΙΚΑΛΥΨΗ ΤΗΣ ΜΙΑΣ ΠΛΕΥΡΑΣ ΤΟΥ ΕΠΙΡΑΜΜΑΤΟΣ ΠΟΥ ΜΟΛΙΣ ΚΟΨΑΤΕ. ΒΕΒΑΙΩΘΕΙΤΕ ΟΤΙ Η ΚΟΛΛΑ ΕΧΕΙ ΚΑΤΑΝΕΜΙΘΕΙ ΟΜΟΙΟΜΟΡΦΑ.
4. ΠΕΡΙΜΕΝΕΤΕ 30 ΔΕΥΤΕΡΟΛΕΠΤΑ ΚΑΙ ΣΤΗ ΣΥΝΕΧΕΙΑ ΤΟΠΟΘΕΤΗΣΤΕ ΤΟ ΚΟΜΜΕΝΟ ΕΠΙΡΑΜΜΑ ΜΕ ΤΗΝ ΚΟΛΛΑ ΠΑΝΩ ΑΠΟ ΤΗΝ ΚΑΤΕΣΤΡΑΜΜΕΝΗ ΠΕΡΙΟΧΗ.
5. ΑΠΟΜΑΚΡΥΝΕΤΕ ΜΕ ΛΕΙΑΝΣΗ ΦΥΣΑΛΙΔΕΣ ΑΕΡΑ ΠΟΥ ΤΥΧΟΝ ΕΧΟΥΝ ΕΓΚΛΩΒΙΣΤΕΙ ΑΠΟ ΚΑΤΩ ΚΑΙ ΠΙΕΣΤΕ ΓΕΡΑ ΓΙΑ ΔΥΟ ΛΕΠΤΑ.
6. ΠΕΡΙΜΕΝΕΤΕ 30 ΛΕΠΤΑ ΠΡΙΝ ΦΟΥΣΚΩΣΤΕ.
7. ΤΟ ΠΡΟΪΟΝ ΕΙΝΑΙ ΚΑΙ ΠΑΛΙ ΕΤΟΙΜΟ ΓΙΑ ΧΡΗΣΗ. ΕΠΑΝΑΛΑΒΕΤΕ ΤΗ ΔΙΑΔΙΚΑΣΙΑ ΕΑΝ ΤΥΧΟΝ ΣΗΜΕΙΩΘΟΥΝ ΠΕΡΑΙΤΕΡΩ ΔΙΑΡΡΟΕΣ.

## ΑΠΟΘΗΚΕΥΣΗ LAY-Z-SPA

ΠΡΙΝ ΤΗΝ ΑΠΟΘΗΚΕΥΣΗ, ΒΕΒΑΙΩΘΕΙΤΕ ΟΤΙ ΤΟ SPA ΚΑΙ Η ΑΝΤΛΙΑ ΕΙΝΑΙ ΕΝΤΕΛΩΣ ΣΤΕΓΝΑ. ΑΥΤΟ ΕΙΝΑΙ ΑΠΑΡΑΙΤΗΤΟ ΓΙΑ ΝΑ ΠΑΡΑΤΕΙΝΕΤΕ ΤΗ ΔΙΑΡΚΕΙΑ ΖΩΗΣ ΤΟΥ SPA. ΣΥΝΙΣΤΟΥΜΕ ΝΑ ΧΡΗΣΙΜΟΠΟΙΕΙΤΕ ΤΗΝ ΑΝΤΛΙΑ ΓΙΑ ΝΑ ΣΤΕΓΝΩΣΕΤΕ ΜΕ ΑΕΡΑ ΤΟ SPA, ΤΗΝ ΑΝΤΛΙΑ ΚΑΙ ΤΙΣ ΣΩΛΗΝΟΣΕΙΣ. ΑΦΑΙΡΕΣΤΕ ΤΑ ΣΕΤ ΦΙΛΤΡΩΝ ΚΑΙ ΑΠΟΡΡΙΨΤΕ ΤΑ ΜΕΤΑΧΕΙΡΙΖΜΕΝΑ ΣΤΟΙΧΕΙΑ ΦΙΛΤΡΟΥ. ΕΠΑΝΑΤΟΠΟΘΕΤΗΣΤΕ ΤΙΣ ΔΥΟ ΤΑΠΕΣ ΕΠΑΝΩ ΣΤΙΣ ΒΛΑΒΙΔΕΣ ΕΙΣΟΔΟΥ ΚΑΙ ΕΞΟΔΟΥ ΤΟΥ SPA. ΣΥΝΙΣΤΑΤΑΙ ΝΑ ΑΠΟΘΗΚΕΥΣΤΕ ΤΟ SPA ΣΤΗΝ ΑΡΧΙΚΗ ΤΟΥ ΣΥΣΚΕΥΑΣΙΑ ΣΕ ΕΝΑ ΞΕΣΤΟ ΚΑΙ ΞΗΡΟ ΜΕΡΟΣ.

**ΣΗΜΕΙΩΣΗ:** ΤΟ ΠΛΑΣΤΙΚΟ ΠΙΝΕΤΑΙ ΕΥΘΡΑΥΣΤΟ ΚΑΙ ΕΥΑΛΩΤΟ ΣΕ ΣΠΑΣΙΜΟ ΟΤΑΝ ΕΚΤΙΘΕΤΑΙ ΣΕ ΘΕΡΜΟΚΡΑΣΙΕΣ ΥΠΟ ΤΟΥ ΜΗΔΕΝΟΣ. ΤΟ ΠΑΓΩΜΑ ΜΠΟΡΕΙ ΝΑ ΠΡΟΚΑΛΕΣΕΙ ΣΟΒΑΡΗ ΖΗΜΙΑ ΣΤΟ SPA. Η ΑΚΑΤΑΛΛΗΛΗ ΠΡΟΕΤΟΙΜΑΣΙΑ ΤΟΥ SPA ΓΙΑ ΤΟ ΧΕΙΜΩΝΑ ΜΠΟΡΕΙ ΝΑ ΑΚΥΡΩΣΕΙ ΤΗΝ ΕΓΓΥΗΣΗ.

## ΑΠΟΡΡΙΨΗ



ΣΗΜΑΣΙΑ ΤΟΥ ΣΥΜΒΟΛΟΥ ΔΙΑΓΡΑΜΜΕΝΟΥ ΚΑΔΟΥ ΑΠΟΡΡΙΜΜΑΤΩΝ: ΜΗΝ ΑΠΟΡΡΙΨΤΕ ΤΙΣ ΗΛΕΚΤΡΙΚΕΣ ΣΥΣΚΕΥΕΣ ΩΣ ΑΤΑΞΙΝΟΜΗΤΑ ΑΣΤΙΚΑ ΑΠΟΒΛΗΤΑ. ΧΡΗΣΙΜΟΠΟΙΗΣΤΕ ΞΕΧΩΡΙΣΤΕΣ ΕΚΚΑΤΑΣΤΑΣΕΙΣ ΣΥΛΛΟΓΗΣ, ΕΠΙΚΟΙΝΩΝΗΣΤΕ ΜΕ ΤΗΝ ΤΟΠΙΚΗ ΣΑΣ ΑΥΤΟΔΙΟΙΚΗΣΗ ΓΙΑ ΠΛΗΡΟΦΟΡΙΕΣ ΣΧΕΤΙΚΑ ΜΕ ΤΑ ΔΙΑΘΕΣΙΜΑ ΣΥΣΤΗΜΑΤΑ ΣΥΛΛΟΓΗΣ. ΕΑΝ ΟΙ ΗΛΕΚΤΡΙΚΕΣ ΣΥΣΚΕΥΕΣ ΑΠΟΡΡΙΠΤΟΝΤΑΙ ΣΕ ΧΩΡΟΥΣ ΥΓΕΙΟΝΟΜΙΚΗΣ ΤΑΦΗΣ Η ΧΩΜΑΤΕΡΕΣ, ΜΠΟΡΕΙ ΝΑ ΔΙΑΡΡΕΥΣΟΥΝ ΕΠΙΚΙΝΔΥΝΕΣ ΟΥΣΙΕΣ ΣΤΑ ΥΠΟΓΕΙΑ ΥΔΑΤΑ ΚΑΙ ΝΑ ΕΙΣΕΛΘΟΥΝ ΣΤΗΝ ΤΡΟΦΙΚΗ ΑΛΥΣΙΔΑ, ΒΛΑΠΤΟΝΤΑΣ ΤΗΝ ΥΓΕΙΑ ΚΑΙ ΤΗΝ ΕΥΕΞΙΑ ΣΑΣ. ΚΑΤΑ ΤΗΝ ΑΝΤΙΚΑΤΑΣΤΑΣΗ ΠΑΛΑΙΩΝ ΣΥΣΚΕΥΩΝ ΜΕ ΝΕΕΣ, ΤΟ ΚΑΤΑΣΤΗΜΑ ΠΩΛΗΣΗΣ ΕΧΕΙ ΝΟΜΙΚΗ ΥΠΟΧΡΕΩΣΗ ΝΑ ΠΑΡΑΛΑΒΕΙ ΤΗΝ ΠΑΛΙΑ ΣΥΣΚΕΥΗ ΣΑΣ ΠΑ ΔΩΡΕΑΝ ΑΠΟΡΡΙΨΗ.

**ΑΝΤΙΜΕΤΩΠΙΣΗ ΠΡΟΒΛΗΜΑΤΩΝ** Η BESTWAY ΠΡΟΣΠΑΘΕΙ ΝΑ ΠΑΡΕΧΕΙ ΤΑ ΠΛΕΟΝ ΑΠΡΟΒΛΗΜΑΤΙΣΤΑ SPA ΣΤΗΝ ΑΓΟΡΑ. ΕΑΝ ΑΝΤΙΜΕΤΩΠΙΣΤΕ ΟΠΟΙΔΗΠΟΤΕ ΠΡΟΒΛΗΜΑΤΑ, ΜΗΝ ΔΙΣΤΑΞΕΤΕ ΝΑ ΕΠΙΚΟΙΝΩΗΣΕΤΕ ΜΕ ΤΗΝ BESTWAY Η ΤΟΝ ΕΞΟΥΣΙΟΔΟΤΗΜΕΝΟ ΑΝΤΙΠΡΟΣΩΠΟ ΣΑΣ. ΠΑΡΑΚΑΤΩ ΥΠΑΡΧΟΥΝ ΜΕΡΙΚΕΣ ΧΡΗΣΙΜΕΣ ΣΥΜΒΟΥΛΕΣ ΓΙΑ ΝΑ ΣΑΣ ΒΟΗΘΗΣΟΥΝ ΝΑ ΔΙΑΓΝΩΣΤΕ ΚΑΙ ΝΑ ΔΙΟΡΘΩΣΕΤΕ ΚΑΠΟΙΕΣ ΣΥΝΗΘΙΣΜΕΝΕΣ ΑΠΙΕΣ ΠΡΟΒΛΗΜΑΤΩΝ.

ΠΡΟΒΛΗΜΑΤΑ	ΠΙΘΑΝΑ ΑΙΤΙΑ	ΛΥΣΕΙΣ
Η ΑΝΤΛΙΑ ΔΕΝ ΛΕΙΤΟΥΡΓΕΙ	<ul style="list-style-type: none"> <li>- ΔΙΑΚΟΠΗ ΤΡΟΦΟΔΟΣΙΑΣ</li> <li>- ΠΙΕΣΤΗΚΕ ΤΟ ΠΛΗΚΤΡΟ ΔΟΚΙΜΗΣ</li> <li>- ΧΑΛΑΣΜΕΝΑ ΚΥΚΛΩΜΑΤΑ ΤΡΟΦΟΔΟΣΙΑΣ</li> </ul>	<ul style="list-style-type: none"> <li>- ΕΛΕΓΞΤΕ ΤΗΝ ΠΗΓΗ ΤΡΟΦΟΔΟΣΙΑΣ</li> <li>- ΑΠΟΣΥΝΔΕΣΤΕ ΤΗΝ ΑΝΤΛΙΑ ΑΠΟ ΤΗΝ ΤΡΟΦΟΔΟΣΙΑ ΚΑΙ ΕΠΑΝΑΣΥΝΔΕΣΤΕ ΤΗΝ</li> <li>- ΕΠΙΚΟΙΝΩΝΗΣΤΕ ΜΕ ΤΟ ΤΟΠΙΚΟ ΚΕΝΤΡΟ ΣΕΡΒΙΣ ΤΗΣ BESTWAY ΓΙΑ ΟΔΗΓΙΕΣ</li> </ul>
Η ΑΝΤΛΙΑ ΔΕΝ ΘΕΡΜΑΙΝΕΤΑΙ ΣΩΣΤΑ	<ul style="list-style-type: none"> <li>- Η ΘΕΡΜΟΚΡΑΣΙΑ ΕΧΕΙ ΡΥΘΜΙΣΤΕΙ ΠΟΛΥ ΧΑΜΗΛΑ</li> <li>- ΑΚΑΘΑΡΤΟ ΣΤΟΙΧΕΙΟ ΦΙΛΤΡΟΥ</li> <li>- ΛΑΝΘΑΣΜΕΝΗ ΣΤΑΘΜΗ ΝΕΡΟΥ</li> <li>- ΕΝΕΡΓΟΠΟΙΗΣΗ ΘΕΡΜΙΚΟΥ ΔΙΑΚΟΠΤΗ</li> <li>- ΑΣΤΟΧΙΑ ΘΕΡΜΑΝΤΙΚΟΥ ΣΤΟΙΧΕΙΟΥ</li> </ul>	<ul style="list-style-type: none"> <li>- ΡΥΘΜΙΣΤΕ ΤΟ ΣΥΣΤΗΜΑ ΘΕΡΜΑΝΣΗΣ ΣΕ ΥΨΗΛΟΤΕΡΗ ΘΕΡΜΟΚΡΑΣΙΑ (ΑΝΑΤΡΕΞΤΕ ΣΤΗΝ ΕΝΟΤΗΤΑ ΛΕΙΤΟΥΡΓΙΑ ΤΗΣ ΑΝΤΛΙΑΣ)</li> <li>- ΚΑΘΑΡΙΣΤΕ/ΑΝΤΙΚΑΤΑΣΤΗΣΤΕ ΤΟ ΣΤΟΙΧΕΙΟ ΦΙΛΤΡΟΥ (ΑΝΑΤΡΕΞΤΕ ΣΤΗΝ ΕΝΟΤΗΤΑ ΚΑΘΑΡΙΣΜΟΣ ΚΑΙ ΑΝΤΙΚΑΤΑΣΤΑΣΗ ΤΟΥ ΣΤΟΙΧΕΙΟΥ ΦΙΛΤΡΟΥ)</li> <li>- ΠΡΟΣΘΕΣΤΕ ΝΕΡΟ ΕΩΣ ΤΗΝ ΚΑΘΟΡΙΣΜΕΝΗ ΣΤΑΘΜΗ</li> <li>- ΠΙΕΣΤΕ ΤΟ ΠΛΗΚΤΡΟ ΕΠΑΝΑΦΟΡΑΣ ΣΤΗΝ ΑΝΤΛΙΑ (ΑΝΑΤΡΕΞΤΕ ΣΤΗΝ ΕΝΟΤΗΤΑ ΛΕΙΤΟΥΡΓΙΑ ΤΗΣ ΑΝΤΛΙΑΣ)</li> <li>- ΕΠΙΚΟΙΝΩΝΗΣΤΕ ΜΕ ΤΟ ΤΟΠΙΚΟ ΚΕΝΤΡΟ ΣΕΡΒΙΣ ΤΗΣ BESTWAY ΓΙΑ ΟΔΗΓΙΕΣ</li> </ul>
ΤΟ ΣΥΣΤΗΜΑ LAY-Z-MASSAGE ΔΕΝ ΛΕΙΤΟΥΡΓΕΙ	<ul style="list-style-type: none"> <li>- Η ΑΝΤΛΙΑ ΑΕΡΟΣ ΥΠΕΡΘΕΡΜΑΙΝΕΤΑΙ</li> <li>- ΤΟ ΣΥΣΤΗΜΑ LAY-Z-MASSAGE ΣΤΑΜΑΤΑ ΑΥΤΟΜΑΤΑ</li> <li>- ΕΙΝΑΙ ΧΑΛΑΣΜΕΝΗ Η ΑΝΤΛΙΑ ΑΕΡΟΣ</li> </ul>	<ul style="list-style-type: none"> <li>- ΑΠΟΣΥΝΔΕΣΤΕ ΤΗΝ ΑΝΤΛΙΑ ΚΑΙ ΠΕΡΙΜΕΝΕΤΕ ΔΥΟ ΩΡΕΣ ΜΕΧΡΙ ΝΑ ΚΡΥΩΣΕΙ Η ΑΝΤΛΙΑ. ΕΙΣΑΓΕΤΕ ΤΟ ΒΥΣΜΑ ΚΑΙ ΠΙΕΣΤΕ ΤΟ ΠΛΗΚΤΡΟ ΣΥΣΤΗΜΑΤΟΣ LAY-Z-MASSAGE</li> <li>- ΠΙΕΣΤΕ ΤΟ ΠΛΗΚΤΡΟ ΣΥΣΤΗΜΑΤΟΣ LAY-Z-MASSAGE ΓΙΑ ΕΠΑΝΕΝΕΡΓΟΠΟΙΗΣΗ</li> <li>- ΕΠΙΚΟΙΝΩΝΗΣΤΕ ΜΕ ΤΟ ΤΟΠΙΚΟ ΚΕΝΤΡΟ ΣΕΡΒΙΣ ΤΗΣ BESTWAY ΓΙΑ ΟΔΗΓΙΕΣ</li> </ul>
ΟΙ ΠΡΟΣΑΡΜΟΓΕΙΣ ΤΗΣ ΑΝΤΛΙΑΣ ΔΕΝ ΕΙΝΑΙ ΣΤΟ ΙΔΙΟ ΕΠΙΠΕΔΟ ΜΕ ΤΟΥΣ ΠΡΟΣΑΡΜΟΓΕΙΣ ΤΟΥ SPA	<ul style="list-style-type: none"> <li>- <b>ΕΝΑ ΑΠΟ ΤΑ ΧΑΡΑΚΤΗΡΙΣΤΙΚΑ</b> ΤΟΥ PVC ΕΙΝΑΙ ΟΤΙ ΑΛΛΑΖΕΙ ΣΧΗΜΑ, ΚΑΤΙ ΤΟ ΟΠΟΙΟ ΕΙΝΑΙ ΦΥΣΙΟΛΟΓΙΚΟ</li> </ul>	<ul style="list-style-type: none"> <li>- ΑΝΥΨΩΣΤΕ ΤΗΝ ΑΝΤΛΙΑ ΜΕ ΞΥΛΑ Η ΚΑΠΟΙΟ ΑΛΛΟ ΤΥΠΟ ΜΟΝΩΤΙΚΟΥ ΥΛΙΚΟΥ ΓΙΑ ΝΑ ΦΕΡΕΤΕ ΤΟΥΣ ΠΡΟΣΑΡΜΟΓΕΙΣ ΤΗΣ ΑΝΤΛΙΑΣ ΣΤΟ ΙΔΙΟ ΕΠΙΠΕΔΟ ΜΕ ΤΟΥΣ ΠΡΟΣΑΡΜΟΓΕΙΣ ΤΟΥ SPA</li> </ul>
ΔΙΑΡΡΟΗ ΣΤΗΝ ΠΙΣΙΝΑ SPA	<ul style="list-style-type: none"> <li>- ΤΟ SPA ΕΧΕΙ ΣΧΙΣΤΕΙ Η ΤΡΥΠΗΣΕΙ</li> </ul>	<ul style="list-style-type: none"> <li>- ΧΡΗΣΙΜΟΠΟΙΗΣΤΕ ΤΟ ΠΑΡΕΧΟΜΕΝΟ ΕΠΙΡΑΜΜΑ ΕΠΙΣΚΕΥΗΣ</li> </ul>
ΤΟ ΝΕΡΟ ΔΕΝ ΕΙΝΑΙ ΚΑΘΑΡΟ	<ul style="list-style-type: none"> <li>- <b>ΑΝΕΠΑΡΚΗΣ ΧΡΟΝΟΣ</b> ΦΙΛΤΡΑΡΙΣΜΑΤΟΣ</li> <li>- <b>ΑΚΑΘΑΡΤΟ ΣΤΟΙΧΕΙΟ ΦΙΛΤΡΟΥ</b></li> <li>- <b>ΛΑΝΘΑΣΜΕΝΗ ΣΥΝΤΗΡΗΣΗ ΝΕΡΟΥ</b></li> <li>- <b>ΤΟ ΣΥΣΤΗΜΑ ΑΠΟΛΥΜΑΝΣΗΣ ΔΕΝ ΛΕΙΤΟΥΡΓΕΙ</b></li> <li>- <b>Η ΠΛΑΚΑ ΤΙΤΑΝΙΟΥ ΕΠΙΚΑΛΥΦΘΗΚΕ</b></li> <li>- <b>ΟΧΙ ΑΡΚΕΤΟΣ ΧΡΟΝΟΣ ΑΠΟΛΥΜΑΝΣΗΣ</b></li> </ul>	<ul style="list-style-type: none"> <li>- ΑΥΞΗΣΤΕ ΤΟ ΧΡΟΝΟ ΦΙΛΤΡΑΡΙΣΜΑΤΟΣ</li> <li>- ΚΑΘΑΡΙΣΤΕ/ΑΝΤΙΚΑΤΑΣΤΗΣΤΕ ΤΟ ΣΤΟΙΧΕΙΟ ΦΙΛΤΡΟΥ (ΑΝΑΤΡΕΞΤΕ ΣΤΗΝ ΕΝΟΤΗΤΑ ΚΑΘΑΡΙΣΜΟΣ ΚΑΙ ΑΝΤΙΚΑΤΑΣΤΑΣΗ ΤΟΥ ΣΤΟΙΧΕΙΟΥ ΦΙΛΤΡΟΥ)</li> <li>- ΑΝΑΤΡΕΞΤΕ ΣΤΙΣ ΟΔΗΓΙΕΣ ΤΟΥ ΚΑΤΑΣΚΕΥΑΣΤΗ ΤΩΝ ΧΗΜΙΚΩΝ</li> <li>- ΕΛΕΓΞΤΕ ΤΗΝ ΤΡΟΦΟΔΟΣΙΑ Η ΕΠΙΚΟΙΝΩΝΗΣΤΕ ΜΕ ΤΟ ΤΟΠΙΚΟ ΚΕΝΤΡΟ ΣΕΡΒΙΣ ΤΗΣ BESTWAY ΓΙΑ ΟΔΗΓΙΕΣ</li> <li>- ΚΑΘΑΡΙΣΤΕ ΤΗΝ ΠΛΑΚΑ ΤΙΤΑΝΙΟΥ (ΑΝΑΤΡΕΞΤΕ ΣΤΗΝ ΕΝΟΤΗΤΑ ΣΥΝΤΗΡΗΣΗ ΣΥΣΤΗΜΑΤΟΣ ΧΛΩΡΙΩΤΗ ΑΛΑΤΟΣ)</li> </ul>
ΑΠΟΤΥΧΙΑ ΔΟΚΙΜΗΣ PRCD	<ul style="list-style-type: none"> <li>ΚΑΤΙ ΔΕΝ ΠΑΕΙ ΚΑΛΑ ΜΕ ΤΟ SPA</li> </ul>	<ul style="list-style-type: none"> <li>ΕΠΙΚΟΙΝΩΝΗΣΤΕ ΜΕ ΤΟ ΤΟΠΙΚΟ ΚΕΝΤΡΟ ΣΕΡΒΙΣ ΤΗΣ BESTWAY ΚΑΙ ΕΠΙΣΤΡΕΨΤΕ ΤΟ SPA.</li> </ul>

# ΠΕΡΙΟΡΙΣΜΕΝΗ ΕΓΓΥΗΣΗ ΚΑΤΑΣΚΕΥΑΣΤΗ BESTWAY®

ΤΟ ΠΡΟΪΟΝ ΠΟΥ ΑΓΟΡΑΣΑΤΕ ΠΑΡΕΧΕΤΑΙ ΜΙΑ ΠΕΡΙΟΡΙΣΜΕΝΗ ΕΓΓΥΗΣΗ. Η BESTWAY® ΥΠΟΣΤΗΡΙΖΕΙ ΤΗΝ ΕΓΓΥΗΣΗ ΠΟΙΟΤΗΤΑΣ ΜΑΣ ΚΑΙ ΔΙΑΒΕΒΑΙΩΝΕΙ, ΜΕΣΩ ΜΙΑΣ ΕΓΓΥΗΣΗΣ ΑΝΤΙΚΑΤΑΣΤΑΣΗΣ, ΟΤΙ ΤΟ ΠΡΟΪΟΝ ΣΑΣ ΘΑ ΕΙΝΑΙ ΑΠΑΛΛΑΓΜΕΝΟ ΑΠΟ ΕΛΑΤΤΩΜΑΤΑ ΤΟΥ ΚΑΤΑΣΚΕΥΑΣΤΗ ΠΟΥ ΜΠΟΡΕΙ ΝΑ ΠΡΟΚΑΛΕΣΟΥΝ ΔΙΑΡΡΟΕΣ.

ΓΙΑ ΝΑ ΚΙΝΗΘΕΙ ΜΙΑ ΛΕΙΩΣΗ ΕΓΓΥΗΣΗΣ, ΠΡΕΠΕΙ ΝΑ ΣΥΜΠΛΗΡΩΘΕΙ ΑΥΤΟ ΤΟ ΕΝΤΥΠΟ ΚΑΙ ΝΑ ΥΠΟΒΛΗΘΕΙ ΣΥΝΔΕΥΟΜΕΝΟ ΑΠΟ ΕΝΑ ΑΝΤΙΓΡΑΦΟ ΤΗΣ ΑΠΟΔΕΙΞΗΣ ΑΓΟΡΑΣ ΣΑΣ ΣΤΟ ΤΟΠΙΚΟ ΚΕΝΤΡΟ ΣΕΡΒΙΣ ΜΕΤΑ ΤΗΝ ΠΩΛΗΣΗ ΤΗΣ BESTWAY. ΠΑΡΑΚΑΛΟΥΜΕ ΕΠΙΚΟΙΝΩΝΗΣΤΕ ΜΕ ΤΟ ΤΟΠΙΚΟ ΚΕΝΤΡΟ ΣΕΡΒΙΣ ΜΕΤΑ ΤΗΝ ΠΩΛΗΣΗ ΤΗΣ BESTWAY ΠΡΙΝ ΑΠΟ ΤΗΝ ΑΠΟΣΤΟΛΗ ΟΠΟΙΟΝΔΗΠΟΤΕ ΕΓΓΡΑΦΟΥ, ΘΑ ΣΑΣ ΠΑΡΑΣΧΕΘΟΥΝ ΠΛΗΡΕΙΣ ΟΔΗΓΙΕΣ ΓΙΑ ΤΙ ΧΡΕΙΑΖΕΤΑΙ ΓΙΑ ΤΗΝ ΛΕΙΩΣΗ ΣΑΣ. Η BESTWAY® ΔΕΝ ΘΑ ΑΝΤΙΚΑΤΑΣΤΗΣΕΙ ΟΠΟΙΑΔΗΠΟΤΕ ΠΡΟΪΟΝΤΑ ΘΕΩΡΗΣΕΙ ΟΤΙ ΕΧΟΥΝ ΚΑΤΑΣΤΡΑΦΕΙ ΛΟΓΩ ΑΜΕΛΕΙΑΣ Η ΛΟΓΩ ΤΟΥ ΟΤΙ ΕΧΟΥΝ ΧΡΗΣΙΜΟΠΟΙΗΘΕΙ ΕΚΤΟΣ ΤΩΝ ΚΑΤΕΥΘΥΝΤΗΡΙΩΝ ΟΔΗΓΙΩΝ ΣΤΟ ΕΓΧΕΙΡΙΔΙΟ ΙΔΙΟΚΤΗΤΗ.

Η ΕΓΓΥΗΣΗ ΤΗΣ BESTWAY ΚΑΛΥΠΤΕΙ ΕΛΑΤΤΩΜΑΤΑ ΚΑΤΑΣΚΕΥΗΣ ΠΟΥ ΑΝΑΚΑΛΥΦΘΗΚΑΝ ΚΑΤΑ ΤΗΝ ΑΠΟΣΥΣΚΕΥΑΣΙΑ ΤΟΥ ΠΡΟΪΟΝΤΟΣ Η ΚΑΤΑ ΤΗ ΧΡΗΣΗ, ΟΠΩΣ ΣΥΝΙΣΤΑΤΑΙ ΣΤΟ ΕΓΧΕΙΡΙΔΙΟ ΧΡΗΣΗΣ. Η ΕΓΓΥΗΣΗ ΑΥΤΗ ΙΣΧΥΕΙ ΜΟΝΟ ΓΙΑ ΠΡΟΪΟΝ ΤΟ ΟΠΟΙΟ ΔΕΝ ΠΡΕΠΕΙ ΝΑ ΕΧΕΙ ΤΡΟΠΟΠΟΙΗΘΕΙ ΑΠΟ ΟΠΟΙΟΝΔΗΠΟΤΕ ΤΡΙΤΟ. ΤΟ ΠΡΟΪΟΝ ΠΡΕΠΕΙ ΝΑ ΑΠΟΘΗΚΕΥΕΤΕΙ ΚΑΙ ΝΑ ΥΠΟΣΤΕΙ ΧΕΙΡΙΣΜΟ ΣΥΜΦΩΝΑ ΜΕ ΤΙΣ ΤΕΧΝΙΚΕΣ ΣΥΣΤΑΣΕΙΣ.

Η ΕΓΓΥΗΣΗ ΔΕΝ ΚΑΛΥΠΤΕΙ ΖΗΜΙΕΣ ΠΟΥ ΠΡΟΚΛΗΘΗΚΑΝ ΑΠΟ ΚΑΚΗ ΧΡΗΣΗ, ΚΑΤΑΧΡΗΣΗ, ΑΜΕΛΕΙΑ, ΣΥΜΠΕΡΙΛΑΜΒΑΝΟΜΕΝΩΝ, ΑΛΛΑ ΧΩΡΙΣ ΝΑ ΠΕΡΙΟΡΙΖΟΝΤΑΙ ΣΕ ΣΥΓΚΡΟΥΣΗ, ΦΩΤΙΑ, ΧΡΗΣΗ ΛΑΘΑΣΜΕΝΗΣ ΤΑΣΗΣ, ΣΕ ΥΠΕΡΒΟΛΙΚΗ ΕΚΘΕΣΗ ΣΤΗ ΘΕΡΜΟΤΗΤΑ, ΑΚΑΤΑΛΛΗΛΗ ΕΓΚΑΤΑΣΤΑΣΗ, ΑΚΑΤΑΛΛΗΛΗ ΚΑΛΩΔΙΩΣΗ Η ΔΟΚΙΜΕΣ, ΑΚΑΤΑΛΛΗΛΗ ΑΠΟΘΗΚΕΥΣΗ.

ΟΙ ΑΝΤΙΚΑΤΑΣΤΑΣΕΙΣ ΚΑΙ ΟΙ ΕΠΙΣΚΕΥΕΣ ΔΕΝ ΠΑΡΑΤΕΙΝΟΥΝ ΤΗ ΔΙΑΡΚΕΙΑ ΤΗΣ ΕΓΓΥΗΣΗΣ. Η ΗΜΕΡΟΜΗΝΙΑ ΠΟΥ ΘΑ ΘΕΩΡΗΘΕΙ ΩΣ ΕΝΑΡΞΗ ΤΗΣ ΕΓΓΥΗΣΗΣ ΕΙΝΑΙ ΜΟΝΟ ΕΚΕΙΝΗ ΠΟΥ ΕΜΦΑΝΙΖΕΤΑΙ ΣΤΗΝ ΠΡΩΤΟΤΥΠΗ ΑΠΟΔΕΙΞΗ ΤΗ ΜΟΛΟΠΙΟ ΑΓΟΡΑΣ.

ΠΑΡΑΚΑΛΟΥΜΕ ΕΠΙΛΕΞΤΕ ΤΟ SPA ΣΑΣ



PALM SPRINGS

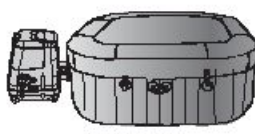

HAWAII

ΠΡΟΣ: ΤΜΗΜΑ ΣΕΡΒΙΣ BESTWAY®

ΗΜΕΡΟΜΗΝΙΑ ΑΠΟΔΕΙΞΗΣ ΑΓΟΡΑΣ: \_\_\_\_\_

ΗΜΕΡΟΜΗΝΙΑ \_\_\_\_\_

ΚΩΔΙΚΟΣ ΑΡΙΘΜΟΣ ΠΕΛΑΤΗ \_\_\_\_\_

ΦΑΞ/Ε-MAIL/ΤΗΛ: ΠΑΡΑΚΑΛΟΥΜΕ ΑΝΑΦΕΡΘΕΙΤΕ ΣΤΗ ΧΩΡΑ ΣΑΣ, ΣΥΜΦΩΝΑ ΜΕ ΤΙΣ ΠΛΗΡΟΦΟΡΙΕΣ ΠΟΥ ΘΑ ΒΡΕΠΤΕ ΣΤΟ ΠΙΣΩ ΕΞΩΦΥΛΛΟ Η ΣΤΗΝ ΙΣΤΟΣΕΛΙΔΑ ΜΑΣ: WWW.BESTWAY-SERVICE.COM

ΠΑΡΑΚΑΛΟΥΜΕ ΠΑΡΑΣΧΕΤΕ ΤΑ ΠΛΗΡΗ ΣΤΟΙΧΕΙΑ ΤΗΣ ΔΙΕΥΘΥΝΣΗΣ ΣΑΣ. ΣΗΜΕΙΩΣΗ: ΕΛΛΗΝΙΚΑ ΣΤΟΙΧΕΙΑ ΔΙΕΥΘΥΝΣΗΣ ΘΑ ΕΧΟΥΝ ΩΣ ΑΠΟΤΕΛΕΣΜΑ ΚΑΘΥΣΤΕΡΗΣΕΙΣ ΣΤΗ ΑΠΟΣΤΟΛΗ. Η BESTWAY ΔΙΑΤΗΡΕΙ ΤΟ ΔΙΚΑΙΩΜΑ ΧΡΕΩΣΗΣ ΓΙΑ ΤΗΝ ΕΚ ΝΕΟΥ ΠΑΡΑΔΟΣΗ ΤΩΝ ΜΗ ΠΑΡΑΔΟΘΕΝΤΩΝ ΔΕΜΑΤΩΝ ΛΟΓΩ ΥΠΑΓΙΟΤΗΤΑΣ ΤΟΥ ΠΑΡΑΛΗΠΤΗ.

ΑΠΑΙΤΟΥΜΕΝΕΣ ΠΛΗΡΟΦΟΡΙΕΣ - ΠΑΡΑΚΑΛΟΥΜΕ ΓΡΑΨΤΕ ΤΗ ΔΙΕΥΘΥΝΣΗ ΠΑΡΑΔΟΣΗΣ

ΟΝΟΜΑ: \_\_\_\_\_ ΔΙΕΥΘΥΝΣΗ: \_\_\_\_\_

TAX. ΚΩΔΙΚΟΣ: \_\_\_\_\_ ΚΑΤΑΣΤΗΜΑ ΠΩΛΗΣΗΣ: \_\_\_\_\_

ΧΩΡΑ: \_\_\_\_\_ ΠΟΛΗ: \_\_\_\_\_

ΚΙΝΗΤΟ: \_\_\_\_\_ ΤΗΛΕΦΩΝΟ: \_\_\_\_\_

ΦΑΞ: \_\_\_\_\_ E-MAIL: \_\_\_\_\_

ΑΡΙΘΜΟΣ ΠΑΡΤΙΔΑΣ ΑΝΤΛΙΑΣ SPA: \_\_\_\_\_ ΑΡΙΘΜΟΣ ΠΑΡΤΙΔΑΣ ΠΙΣΙΝΑΣ SPA: \_\_\_\_\_

ΚΩΔΙΚΟΣ ΕΞΑΡΤΗΜΑΤΟΣ ΑΝΤΛΙΑΣ SPA: \_\_\_\_\_



ΟΛΑ ΤΑ ΣΧΕΔΙΑ ΕΙΝΑΙ ΜΟΝΟ ΓΙΑ ΛΟΓΟ ΥΣ ΑΠΕΙΚΟΝΙΣΗΣ. ΔΕΝ ΕΙΝΑΙ ΥΠΟ ΚΛΙΜΑΚΑ.

ΠΕΡΙΓΡΑΦΗ ΠΡΟΒΛΗΜΑΤΟΣ

- ΔΙΑΡΡΟΗ SPA
- Ο ΠΙΝΑΚΑΣ ΕΛΕΓΧΟΥ ΕΜΦΑΝΙΖΕΙ ΜΙΑ ΒΛΑΒΗ ΠΟΥ ΔΕΝ ΜΠΟΡΕΙ ΝΑ ΛΥΘΕΙ
- ΔΙΑΡΡΟΗ ΑΝΤΛΙΑΣ
- ΔΙΑΡΡΟΗ ΠΡΟΣΑΡΜΟΓΕΑ
- ΤΟ ΣΥΣΤΗΜΑ ΦΙΛΤΡΑΡΕΜΑΤΟΣ ΔΕΝ ΛΕΙΤΟΥΡΓΕΙ
- ΤΟ ΣΥΣΤΗΜΑ ΘΕΡΜΑΝΣΗΣ ΔΕΝ ΛΕΙΤΟΥΡΓΕΙ
- ΤΟ ΣΥΣΤΗΜΑ LAY-Z-MASSAGE ΔΕΝ ΛΕΙΤΟΥΡΓΕΙ
- ΛΕΙΠΕΙ ΕΞΑΡΤΗΜΑ - ΠΑΡΑΚΑΛΟΥΜΕ ΧΡΗΣΙΜΟΠΟΙΗΣΤΕ ΤΟΝ ΚΩΔΙΚΟ ΓΙΑ ΤΟ ΕΞΑΡΤΗΜΑ ΠΟΥ ΛΕΙΠΕΙ, ΑΥΤΟ ΜΠΟΡΕΙ ΝΑ ΒΡΕΘΕΙ ΣΤΟ ΕΓΧΕΙΡΙΔΙΟ ΧΡΗΣΤΗ.
- ΆΛΛΟ (ΠΑΡΑΚΑΛΟΥΜΕ ΠΕΡΙΓΡΑΨΤΕ)

ΣΗΜΑΝΤΙΚΟ: ΘΑ ΑΝΤΙΚΑΤΑΣΤΑΘΕΙ ΜΟΝΟ ΤΟ ΚΑΤΕΣΤΡΑΜΜΕΝΟ ΕΞΑΡΤΗΜΑ, ΟΧΙ ΤΟ ΠΛΗΡΕΣ ΣΕΤ

Η BESTWAY ΔΙΑΤΗΡΕΙ ΤΟ ΔΙΚΑΙΩΜΑ ΝΑ ΖΗΤΗΣΕΙ ΦΩΤΟΓΡΑΦΙΚΑ ΑΠΟΔΕΚΤΙΚΑ ΣΤΟΙΧΕΙΑ ΤΩΝ ΕΛΑΤΤΩΜΑΤΙΚΩΝ ΕΞΑΡΤΗΜΑΤΩΝ,

Η ΝΑ ΑΠΑΙΤΗΣΕΙ ΤΗΝ ΑΠΟΣΤΟΛΗ ΤΟΥ ΕΞΑΡΤΗΜΑΤΟΣ ΓΙΑ ΠΡΟΣΘΕΤΕΣ ΔΟΚΙΜΕΣ.

ΠΡΟΚΕΙΜΕΝΟ ΝΑ ΣΑΣ ΒΟΗΘΗΣΟΥΜΕ ΚΑΛΥΤΕΡΑ, ΖΗΤΑΜΕ ΟΛΕΣ ΟΙ ΠΛΗΡΟΦΟΡΙΕΣ ΠΟΥ ΠΑΡΕΧΕΤΕ ΝΑ ΕΙΝΑΙ ΠΛΗΡΕΙΣ.

ΓΙΑ ΣΥΧΝΕΣ ΕΡΩΤΗΣΕΙΣ, ΕΓΧΕΙΡΙΔΙΑ, ΒΙΝΤΕΟ Ή ΑΝΤΑΛΛΑΚΤΙΚΑ, ΠΑΡΑΚΑΛΟΥΜΕ ΕΠΙΣΚΕΦΘΕ ΤΗΝ ΙΣΤΟΣΕΛΙΔΑ ΜΑΣ WWW.BESTWAY-SERVICE.COM.

ΒΙΝΤΕΟ ΔΙΑΤΗΡΕΙΤΑΙ ΕΠΙΣΗΣ ΣΤΟ ΔΙΚΟ ΜΑΣ ΚΑΝΑΛΙ BESTWAY ΣΤΟ YOUTUBE: <http://youtube.com/user/BestwayService>.

**Bestway**

# СОДЕРЖАНИЕ

1. ИНСТРУКЦИИ ПО ТЕХНИКЕ БЕЗОПАСНОСТИ .....	P156
2. ТЕХНИЧЕСКИЕ ХАРАКТЕРИСТИКИ БАССЕЙНА .....	P160
3. СБОРКА .....	P162
4. ЭКСПЛУАТАЦИЯ .....	P165
5. ТЕХНИЧЕСКОЕ ОБСЛУЖИВАНИЕ .....	P168
6. УСТРАНЕНИЕ НЕИСПРАВНОСТЕЙ .....	P171
7. ГАРАНТИЯ .....	P172



## ИНСТРУКЦИИ ПО ТЕХНИКЕ БЕЗОПАСНОСТИ ВНИМАНИЕ

При установке и эксплуатации данного электрооборудования необходимо соблюдать основные требования техники безопасности, а именно:

**ВАЖНЫЕ ИНСТРУКЦИИ ПО ТЕХНИКЕ БЕЗОПАСНОСТИ. ПРОЧИТАЙТЕ И СОБЛЮДАЙТЕ ВСЕ ИНСТРУКЦИИ.**

### ВНИМАНИЕ:

- Питание бассейна должно осуществляться через изолирующий трансформатор или устройство защитного отключения (УЗО) с номинальным остаточным током срабатывания, не превышающим 30 мА.
- Насос необходимо проверять перед каждым использованием. Для проведения проверки выполните инструкции, изложенные в разделе "Проверка насоса" данного руководства.
- Если шнур поврежден, он должен быть заменен производителем, сертифицированным центром обслуживания или лицами с достаточной квалификацией, чтобы не подвергать риску пользователей.
- Чтобы избежать риска удара током, не используйте удлинитель для подключения системы к источнику питания; обеспечьте доступ к источнику питания в непосредственной близости.
- Ни одна часть устройства не должна располагаться над бассейном во время использования.
- Компоненты с деталями, находящимися под напряжением, за исключением деталей под безопасным сверхнизким напряжением, не превышающим 12 В, должны быть недоступны для людей, находящихся в бассейне. Детали с электрическими компонентами, кроме устройств дистанционного управления, должны быть расположены и закреплены так, чтобы они не могли упасть в плавательный бассейн.
- Штепсельная вилка насоса должна быть подключена к источнику питания не ближе чем в 3,5 м. от бассейна.
- После установки бассейна штепсельная вилка должна быть доступна.
- **ВО ИЗБЕЖАНИЕ УДАРА ТОКОМ НЕ ПОЛЬЗУЙТЕСЬ БАССЕЙНОМ ВО ВРЕМЯ ДОЖДЯ.**
- Всегда снимайте контактные линзы перед тем, как воспользоваться бассейном.
- Не используйте бассейн во время его чистки химическими веществами.
- Источник питания на стене здания должен быть расположен на расстоянии более 4 м от бассейна и на высоте минимум 1,2 м.
- Удлинитель использовать запрещено.
- Не подсоединяйте и не отсоединяйте устройство от сети питания влажными руками.
- Обязательно отсоединяйте устройство от сети питания:
  - в дождливые дни
  - перед чисткой или другим обслуживанием;
  - когда вы уезжаете в отпуск, можно оставить изделие без присмотра
- Чистку и пользовательское обслуживание должны выполнять взрослые старше 18 лет, осведомленные об опасности поражения электрическим током.
- Если изделие не будет использоваться в течение долгого времени, например, зимой, разберите его и храните в закрытом помещении.
- **Осторожно:** Прочитайте инструкции перед использованием изделия, а также перед каждой установкой или сборкой.

- Храните инструкции в надежном месте. Если инструкции отсутствуют, свяжитесь с изготовителем или получите копию на сайте [www.bestway-service.com](http://www.bestway-service.com).
- **ВНИМАНИЕ: Во избежание опасных ситуаций, связанных с электричеством, в изделие встроена система PRCD. Если утечка тока превышает 10 мА, произойдет автоматическое прекращение подачи тока к изделию. В этом случае отключите прибор от источника питания и прекратите пользоваться бассейном. Не пытайтесь самостоятельно снова активировать изделие. Свяжитесь с местным центром обслуживания для проверки и ремонта изделия.**
- **ВНИМАНИЕ** – Данное изделие не предназначено для использования лицами с ограниченными физическими, сенсорными и умственными возможностями, а также лицами без соответствующего опыта и знаний, если они не находятся под присмотром или не проинструктированы о порядке пользования изделием лицом, ответственным за их безопасность. Следует наблюдать за детьми, чтобы они не игрались с изделием. (Для рынков вне ЕС)
- Данное изделие может использоваться детьми в возрасте 8 лет и старше, а также лицами с ограниченными физическими, сенсорными и умственными возможностями либо лицами без соответствующих навыков и опыта, если они находятся под присмотром или проинструктированы на предмет безопасного использования изделия и осознают связанные с этим опасности. Детям запрещается играть с изделием. Чистку и пользовательское обслуживание запрещено выполнять детям без присмотра. (Для рынка ЕС)
- Вода привлекает детей; всегда накрывайте бассейн защитным покрытием после использования.
- Не закапывайте шнур в землю. Прокладывайте шнур питания так, чтобы свести к минимуму опасность его повреждения газонокосилками, шпалерными ножницами и другим оборудованием.
- Опасность утопления. Особое внимание следует уделить предупреждению доступа детей в бассейн без разрешения. Во избежание несчастных случаев обеспечьте, чтобы дети никогда не могли пользоваться бассейном без присмотра.
- **ОПАСНОСТЬ ТРАВМЫ.** Никогда не пользуйтесь бассейном, если впускная/выпускная труба повреждены или отсутствуют. Никогда не пытайтесь самостоятельно заменить впускную/выпускную трубу. Всегда спрашивайте совета у местного центра послепродажного обслуживания.
- **РИСК ПОРАЖЕНИЯ ЭЛЕКТРИЧЕСКИМ ТОКОМ.** Устанавливать на расстоянии минимум 2 м. от любых металлических поверхностей.
- **РИСК ПОРАЖЕНИЯ ЭЛЕКТРИЧЕСКИМ ТОКОМ.** Никогда не используйте электроприборы, если вы находитесь в бассейне или если ваше тело влажное. Никогда не помещайте электроприборы, такие как лампы, телефоны, радио или телевизоры на расстояние меньше 2 м. от бассейна.
- Нахождение в горячей воде при беременности может нанести вред плоду. Ограничьте пребывание в бассейне 10 минутами за один раз.
- **КАК УМЕНЬШИТЬ РИСК ТРАВМЫ:**
  - A. Температура воды в бассейне не должна превышать 40°C (104°F). Температура воды от 38°C (100°F) до 40°C (104°F) считается безопасной для здорового взрослого человека. Более низкие температуры рекомендуются для детей, а также в случаях, если человек пребывает в воде больше 10 минут.
  - B. Поскольку высокие температуры воды с высокой вероятностью могут нанести вред плоду на ранних сроках беременности, беременные женщины и женщины, подозревающие беременность, должны ограничить температуру воды 38°C (100°F).
  - C. Перед тем, как использовать бассейн, обязательно замерьте температуру воды точным термометром, так как менее чувствительные приборы могут произвести неточный замер.
  - D. Употребление алкоголя, наркотиков или лекарственных препаратов до или во время использования бассейна может привести к потере сознания, что в свою очередь создает опасность утопления.
  - E. Лица с лишним весом, страдающие сердечно-сосудистыми заболеваниями, низким или высоким давлением, проблемами с кровообращением или диабетом должны посоветоваться с врачом, прежде чем пользоваться бассейном.
  - F. Лица, принимающие лекарственные препараты, должны проконсультироваться с врачом, прежде чем пользоваться бассейном, так как некоторые препараты могут вызывать сонливость, а также влиять на сердцебиение, кровяное давление и кровообращение.
- **КАК УМЕНЬШИТЬ РИСК ТРАВМЫ:** Никогда не наполняйте бассейн водой, температура которой выше 40°C (104°F)

- Употребление алкоголя, наркотиков или лекарственных препаратов может значительно увеличить риск смертельно опасной гипертермии. Гипертермия возникает, если температура тела на несколько градусов превышает нормальную температуру тела 37°C (98,6°F). Симптомы гипертермии - это повышение температуры тела, головокружение, летаргия, сонливость, потеря сознания. Гипертермия может привести к: неспособности чувствовать жар; неспособность ощутить необходимость покинуть бассейн или горячую ванную; неспособность оценить опасность; причинение вреда плоду в утробе матери; физическая неспособность покинуть бассейн или горячую ванную; потеря сознания и, как следствие, опасность утопления.
- Электроустановка должна следовать национальным нормам по электропроводке, посоветуйтесь со специалистом, если у вас есть вопросы.

## **ПОСОВЕТУЙТЕСЬ С ВРАЧОМ. ОСТОРОЖНО:**

- Бассейн нельзя устанавливать или оставлять на улице при температуре ниже 4°C (40°F).
- Не пользуйтесь бассейном в одиночку.
- Лица, страдающие инфекционными заболеваниями, не должны использовать бассейн.
- Не используйте бассейн сразу после серьезной физической нагрузки.
- Всегда входите в бассейн и покидайте его медленно и осторожно. На влажной поверхности можно поскользнуться.
- Чтобы избежать повреждения насоса, не включайте его, если бассейн не наполнен водой.
- Если вы чувствуете недомогание или сонливость, немедленно покиньте бассейн.
- Никогда не разбавляйте химические вещества водой. Добавляйте химические вещества в воду, это поможет избежать сильных испарений или бурной химической реакции, что может вызвать опасное для здоровья разбрызгивание реагирующей с химикатами воды.
- Информацию по чистке, уходу за водой и сливу воды см. в разделе «ОБСЛУЖИВАНИЕ».
- Информацию по установке см. в нижеследующем параграфе руководства пользователя.

### **ПРИМЕЧАНИЕ:**

- Осмотрите оборудование перед использованием. При обнаружении поврежденных или отсутствующих компонентов во время приобретения сообщите об этом в компанию Bestway по адресу сервисной службы, указанному в настоящем руководстве. Проверьте, чтобы компоненты оборудования соответствовали модели, которую вы собирались приобрести.
- Данное изделие не предназначено для коммерческого использования.

### **ПРЕДУПРЕЖДЕНИЯ ДЛЯ ЭЛЕКТРИЧЕСКОГО ВОЗДУШНОГО НАСОСА:**

1. Перед обслуживанием следует извлечь вилку из розетки или отсоединить устройство от источника электропитания.
2. Если шнур поврежден, он должен быть заменен производителем, сертифицированным центром обслуживания или лицами с достаточной квалификацией, чтобы не подвергать риску пользователей.
3. Во время использования не допускайте закупоривания отверстий для надувания и сдувания.
4. Храните изделие в сухом месте.
5. Время работы двигателя не должно превышать 20 минут.

**ОСТОРОЖНО: ВО ИЗБЕЖАНИЕ РИСКА ПОРАЖЕНИЯ ЭЛЕКТРИЧЕСКИМ ТОКОМ НЕ ПОДВЕРГАЙТЕ ВОЗДЕЙСТВИЮ ВОДЫ ИЛИ ДОЖДЯ.  
ТОЛЬКО ДЛЯ БЫТОВОГО ПРИМЕНЕНИЯ.**

## ВАЖНО!

Длительность нагревания воды до температуры 40°C (104°F) зависит от изначальной температуры воды и от температуры окружающей среды. Данные, приведенные ниже, служат только для справки. Чтобы отобразилась температура воды в данный момент, включите фильтровочную систему минимум на одну минуту.

Температура окружающей среды	Температура воды	Желаемая температура	Время нагревания
10°C(50°F)	10°C(50°F)	40°C(104°F)	18,5ч
15°C(59°F)	15°C(59°F)	40°C(104°F)	15ч
20°C(68°F)	20°C(68°F)	40°C(104°F)	11,5ч
25°C(77°F)	25°C(77°F)	40°C(104°F)	8,5ч
30°C(86°F)	30°C(86°F)	40°C(104°F)	5,5ч

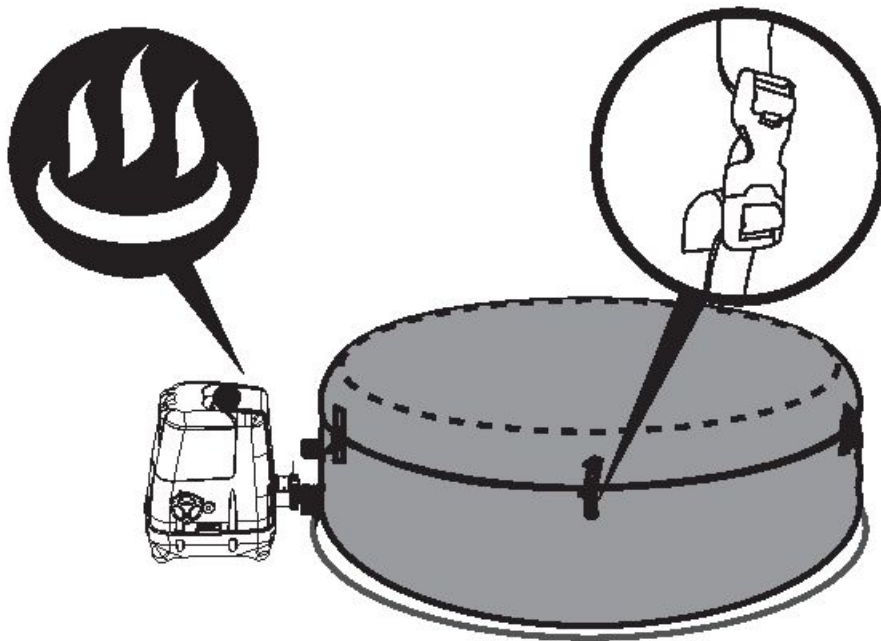

Убедитесь в том, что бассейн накрыт защитной тканью, когда работает нагреватель. Если бассейн не накрыт, для нагревания воды потребуется больше времени.

Не используйте бассейн, если температура окружающей среды ниже 4°C (39°F).

## СОХРАНИТЕ ЭТИ ИНСТРУКЦИИ

## ТЕХНИЧЕСКИЕ ХАРАКТЕРИСТИКИ БАСЕЙНА LAY-Z-SPA™ HAWAII HYDROJET PRO (#54138)

Вместимость:	4-6 взрослых	Массажные турбовоздуходувки:	800W	Струйный насос:	1200W
Объем бассейна:	795 л (210 галлонов)	Нагревающий элемент:	2000W при 20°C	Поток воды:	1325 л/ч (210 галлонов)
Размер в надутом состоянии:	1,80 м. х 1,80 м. х 71 см. (71 х 71 х 28 дюймов)	Насос:	Циркуляционный фильтрующий насос 50W	Мощность:	220-240V переменного тока, 2060W при 20°C
Полный вес:	953 кг. (2101 фунта)	Температурный диапазон:	40°C (104°F)	Рабочее давление:	1,2 PSI (Psi – фунт на кв. дюйм) (0,08 бар)
Скорость нагрева:	Приблизительно 1,5-2°C/ч (3-4°F/ч)	Гидромассажные форсунки:	8 шт.	Система Saltwater System:	20W

**ПРИМЕЧАНИЕ:** Приведенная выше скорость нагрева была определена во время лабораторного теста при температуре окружающей среды 25°C (77°F) и выше.

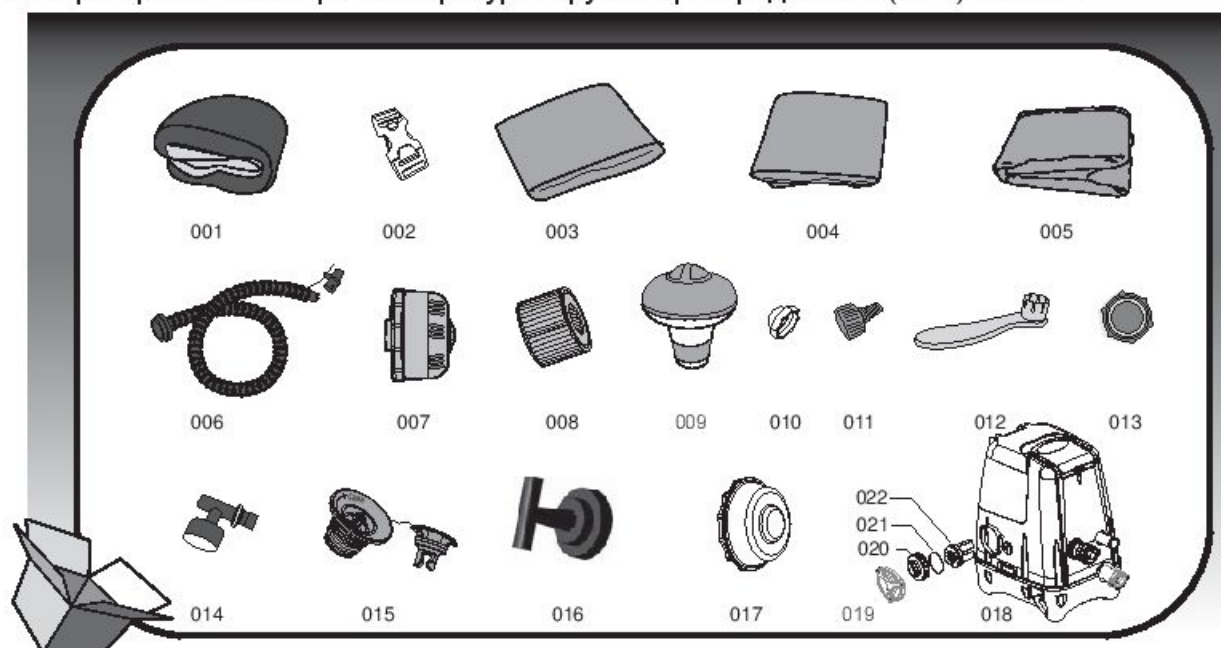

№ детали	Код детали	Описание	КОЛ-ВО
001	54138TASS16	Ткань бассейна	1
002	F6414ASS16	Пряжка	8
003	P5511GASS	Покрывало из ледеронда	1
004	54138GASS16	Надувное покрытие	1
005	58371(H)S16	Напольный коврик	1
006	P6930	Шланг для накачивания	1
007	P6653	Блок фильтра	1
008	58323(VI)	Картридж фильтра	1
009	58210SA10	Поплавок для химических средств	1
010	P6575	Заглушка (для выпускного отверстия фильтра)	1
011	P6H565	Переходник шланга	1
012	F6H189	Гаечный ключ (для воздушного клапана)	1
013	P6611	Переходник покрытия А	1
014	P61199	Манометр	1
015	P6H971	Клапан для накачивания воздуха	1
016	P61385	Гаечный ключ (для системы соляного хлоратора)	1
017	P61290	Заглушка (для впускного отверстия водной струи)	1
018	P4H125ASS16	Насос бассейна	1
019	P61334	Крышка	1
020	P61386	Гайка электролитического элемента	1
021	P61388	Уплотнительное кольцо электролитического элемента	1
022	P61387	Электролитический элемент	1



## ТЕХНИЧЕСКИЕ ХАРАКТЕРИСТИКИ БАСЕЙНА LAY-Z-SPA™ PALM SPRINGS HYDROJET (#54144)

Вместимость:	4-6 взрослых		Струйный насос:	1200W	
Объем бассейна:	795 л (210 галлонов)	Нагревающий элемент:	2000W при 20°C	Поток воды:	1325 л/ч (210 галлонов)
Размер в надутом состоянии:	1,96 м. x 71 см. (77" x 28")	Насос:	Циркуляционный фильтрующий насос 50W	Мощность:	220-240V переменного тока, 2060W при 20°C
Полный вес:	1065 кг. (2348 фунта)	Температурный диапазон:	40°C (104°F)	Рабочее давление:	1,2 PSI (Psi – фунт на кв. дюйм) (0,08 бар)
Скорость нагрева:	Приблизительно 1,5-2°C/ч (3-4°F/ч)	Гидромассажные форсунки:	8 шт.	Система Saltwater System:	20W
				Воздушный насос переменного тока:	110W

**ПРИМЕЧАНИЕ:** Приведенные выше данные о нагревании основываются на лабораторном тесте, проводившемся при температуре окружающей среды 25°C (77°F) и выше.

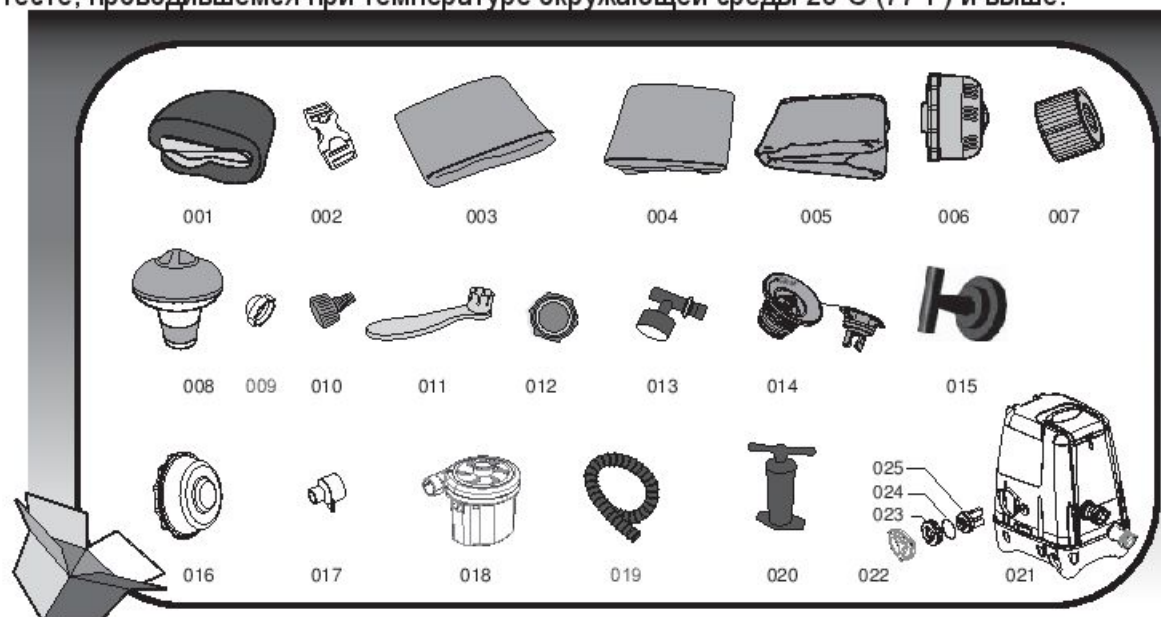

№ детали	Код детали	Описание	КОЛ-ВО
001	54144TASS16	Ткань бассейна	1
002	F6414	Пряжка	6
003	P5532GASS16	Покрывало из ледеронда	1
004	54144GASS16	Надувное покрытие	1
005	58321(H)S16	Напольный коврик	1
006	P6653	Блок фильтра	1
007	58323(VI)	Картридж фильтра	1
008	58210SA10	Поплавок для химических средств	1
009	P6575	Заглушка	1
010	P6H565	Переходник шланга	1
011	F6H189	Гаечный ключ (для воздушного клапана)	1
012	P6611	Переходник покрытия А	1
013	P61199	Манометр	1
014	P6H971	Клапан для накачивания воздуха	1
015	P61385	Гаечный ключ (для системы соляного хлоратора)	1
016	P61290	Заглушка (для впускного отверстия водной струи)	1
017	P61330	Переходник шланга воздушного насоса переменного тока	1
018	P61329	Воздушный насос переменного тока	1
019	P61327	Шланг для накачивания	1
020	P61326	Ручной насос	1
021	P4H125ASS16	Насос бассейна	1
022	P61334	Крышка	1
023	P61386	Гайка электролитического элемента	1
024	P61388	Уплотнительное кольцо электролитического элемента	1
025	P61387	Электролитический элемент	1

## Проверка насоса

### Тест системы PRCD

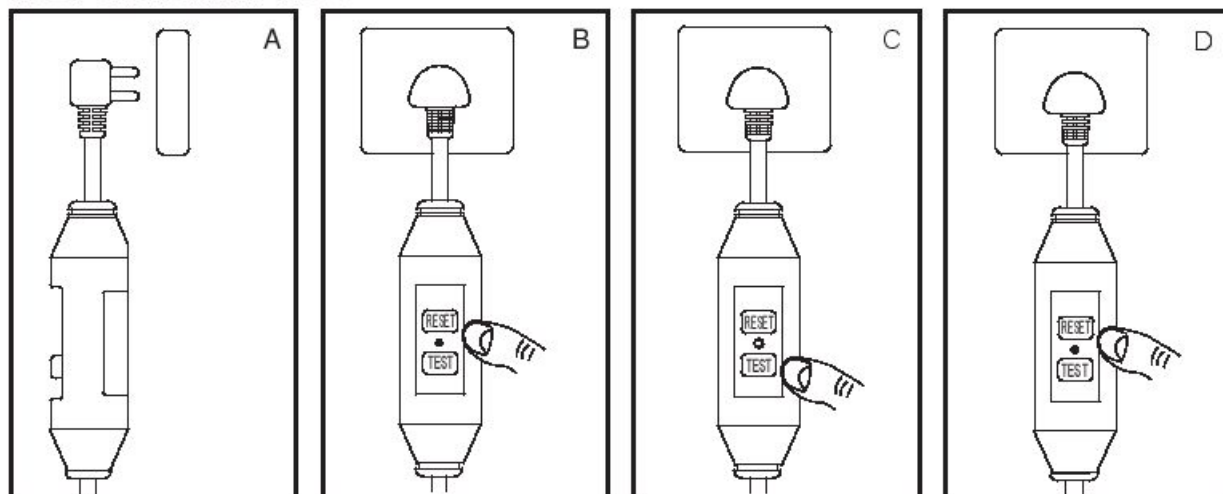

**ПРИМЕЧАНИЕ:** Схемы предназначены исключительно для целей иллюстрации. Они могут не отображать конкретное изделие. Схемы не отображают действительный масштаб.

1. Вставьте штепсельную вилку в розетку.

2. Нажмите кнопку "RESET" («СБРОС»): индикатор загорится зеленым светом.

3. Нажмите кнопку "TEST" («ТЕСТ»): индикатор погаснет.

4. Нажмите кнопку "RESET" («СБРОС»): индикатор загорится зеленым светом.

5. Нажмите кнопку "On/Off" («Вкл/Выкл») и удерживайте в течение 2 секунд: насос готов к работе.

**ВНИМАНИЕ:** Вилка PRCD должна пройти тестирование, чтобы исключить возможность удара током.  
**ВНИМАНИЕ:** Перед тем, как вставлять штепсельную вилку в розетку, убедитесь, что мощность источника питания соответствует мощности насоса.

**ВНИМАНИЕ:** Если проверка прошла неудачно, не используйте насос и обратитесь в центр послепродажного обслуживания.



## СБОРКА

**ВНИМАНИЕ:** В выбранном месте площадка должна выдерживать ожидаемую нагрузку.

**ВНИМАНИЕ:** Для того чтобы справиться с большим количеством воды, должна быть устроена адекватная система слива для установки в помещении и на открытом воздухе.

**ПРИМЕЧАНИЕ:** Только бассейн Hydro-Jet Pro оборудован кнопкой системы Lay-Z-Massage. При надувании вы заметите, что воздух вытесняется из области соединения воздушного шланга с насосом, это нормально и помогает предотвратить чрезмерное надувание бассейна, которое может повредить его.

**ПРИМЕЧАНИЕ:** Запрещается использовать для надувания воздушный компрессор.

**ПРИМЕЧАНИЕ:** Время надувания дано ориентировочно.

**ПРИМЕЧАНИЕ:** Манометр предназначен только для целей надувания, а его показания служат только для справки. Его нельзя использовать как прецизионный инструмент.

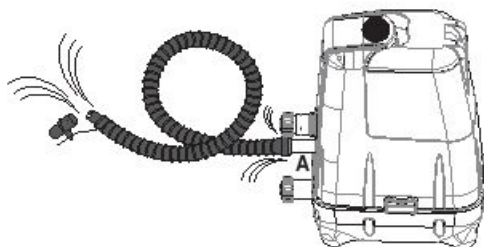

162



S-S-003587

# СБОРКА БАССЕЙНА LAY-Z-SPA™ HAWAII HYDROJET PRO (#54138)

1.

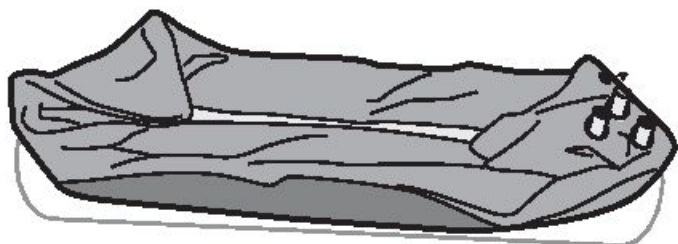

2.

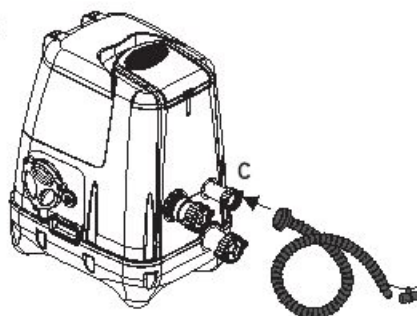

3.



4.



5.

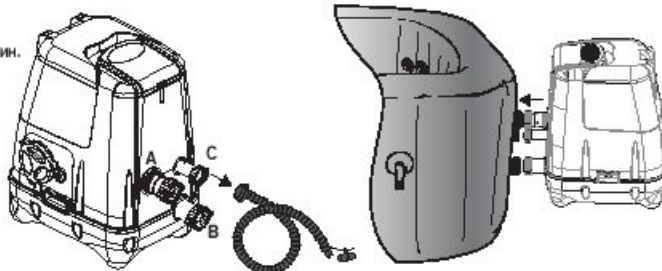

6.

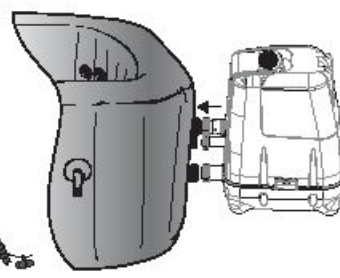

7.

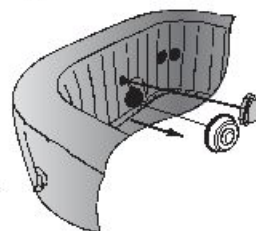

8.

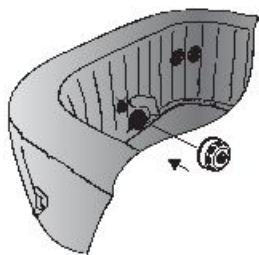

9.

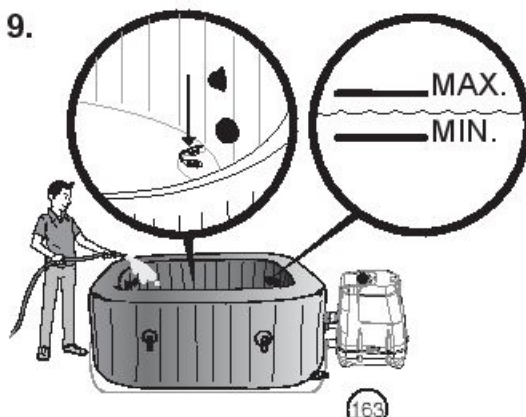

10.

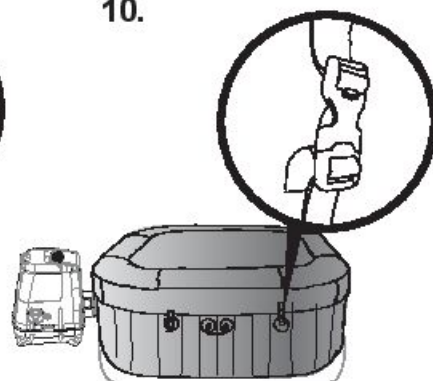

S-S-003587

# СБОРКА БАСЕЙНА PALM SPRINGS HYDROJET (#54144)

1.



2.



Выполните предварительное надувание в течение 7 минут.

Примечание: Время работы двигателя не должно превышать 20 минут.

3.

Продолжите надувание бассейна с помощью ручного насоса.

0,08 бар (1,2 PSI)  
(Psi – фунт на кв. дюйм)

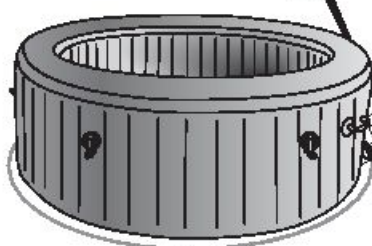

4.

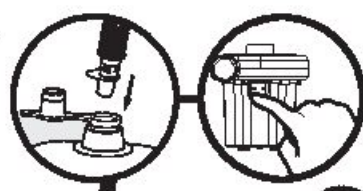

Надувайте в течение 3 мин.

5.

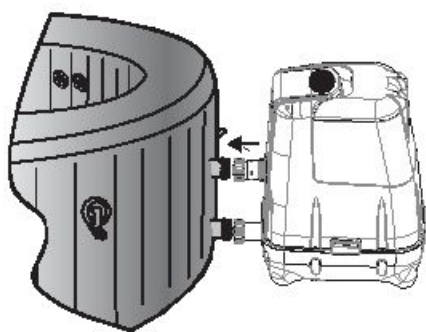

6.

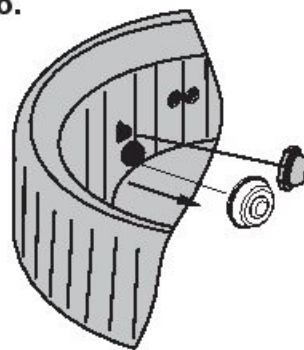

7.

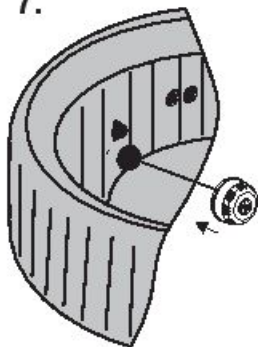

8.

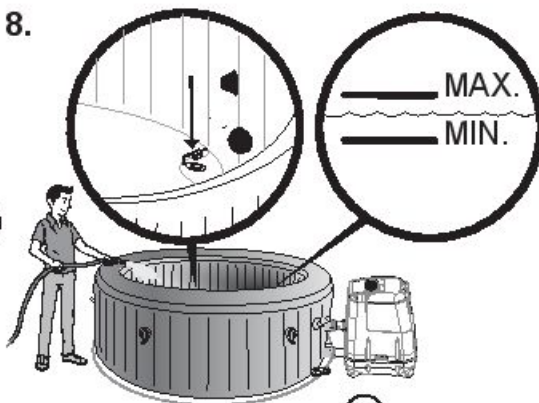

9.

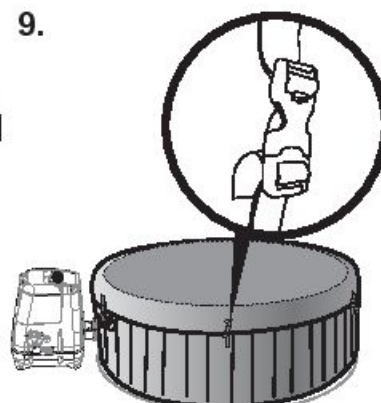

164

S-S-003587

# ЭКСПЛУАТАЦИЯ

1.

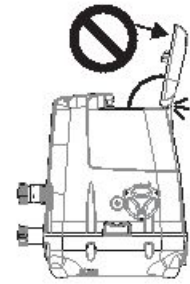
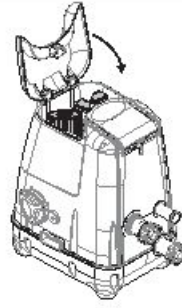
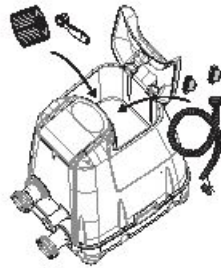

2.

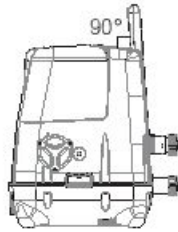

## 3. Регулировка гидромассажных форсунок

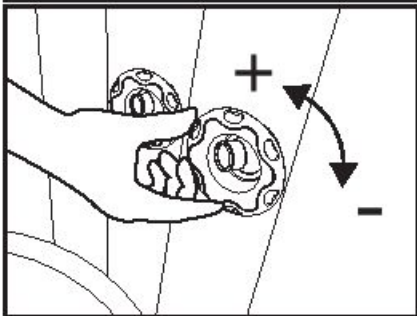
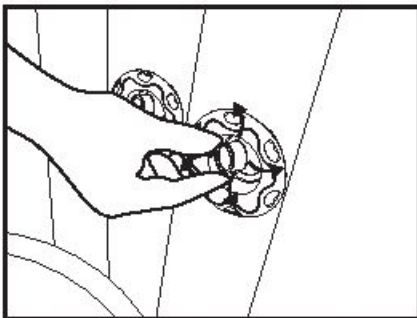

## 5. Сброс настроек нагревателя

При использовании бассейна Lay-Z-Spa впервые или после того, как он не использовался в течение долгого периода, нажмите на кнопку сброса настроек на насосе при помощи маленького тонкого предмета.



### КНОПКА СБРОСА

**ВАЖНЫЕ ИНСТРУКЦИИ ПО ИСПОЛЬЗОВАНИЮ**  
Если значение температуры на панели управления (или температура воды) не изменились по прошествии 4-5 часов после включения системы подогрева, нажмите КНОПКУ СБРОСА с помощью тонкого предмета и перезапустите систему подогрева.

**ВАЖНО:** Система подогрева не будет работать, если температура наружного воздуха выше 40°C (104°F), или если Lay-Z-Spa находится под прямыми солнечными лучами. В этом случае, прежде чем нажимать тонким предметом КНОПКУ СБРОСА и перезапускать систему подогрева, дождитесь снижения температуры наружного воздуха. Эту манипуляцию следует повторять каждый раз, когда насос оказывается в подобных условиях.

## 4. Инструкции для системы соляного хлоратора

**ПРИМЕЧАНИЕ:** Для того, чтобы воспользоваться системой соляного хлоратора, добавьте соль в воду, следуя нижеперечисленным шагам.

- (1). Включите систему Hydrojet, чтобы начать циркуляцию воды.
- (2). Система соляного хлоратора должна оставаться выключенной.
- (3). Постепенно добавьте 4,4 фунта / 2 кг. соли в бассейн.

Используйте только соль, состав которой - хлорид натрия (NaCl) по крайней мере на 99.9%, либо специальные соляные таблетки для обработки воды (испарившаяся соль в прессованной форме - таблетки будут растворяться дольше, чем обычная соль).

- (4). Когда соль растворится, включите систему соляного хлоратора и задайте время работы (см. инструкции по пользованию кнопкой системы соляного хлоратора).

**ПРИМЕЧАНИЕ:** Во время работы соляного хлоратора накройте бассейн защитным покрытием.

### **E11** Добавьте соли, если уровень соли недостаточен.

Если было добавлено слишком мало соли, на экране загорится сигнал тревоги "E11".

- (1). Отключите бассейн от источника питания и затем снова подключите.

- (2). Включите систему Hydrojet.

- (3). Постепенно добавьте и растворите 1,1 фунта/0,5 кг. соли.

- (4). Включите систему соляного хлоратора.

- (5). Если сигнал тревоги 'E11' продолжает гореть, продолжайте выполнять перечисленные выше шаги, пока он не погаснет.

### **E10** Удалите излишки соли, если уровень соли чрезмерно высок.

Если было добавлено слишком много соли, на экране загорится сигнал тревоги "E10".

- (1). Отключите бассейн от источника питания.

- (2). Спустите, а затем снова залейте в бассейн 20% воды.

- (3). Включите систему соляного хлоратора.

- (4). Если сигнал тревоги 'E10' продолжает гореть, продолжайте выполнять перечисленные выше шаги, пока он не погаснет.

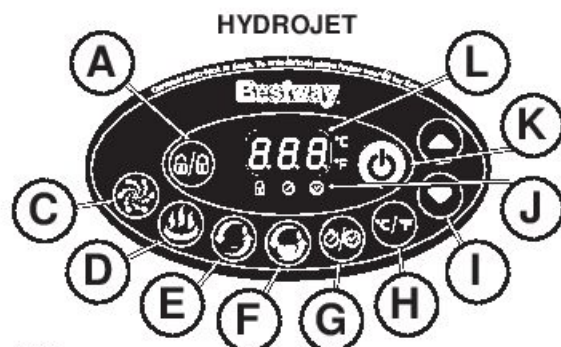
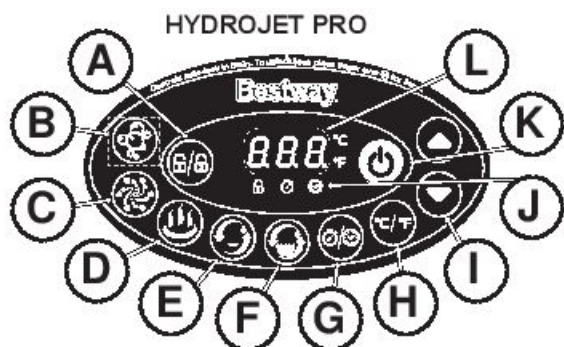

**A** Кнопка блокировки/разблокировки  
Насос блокируется через 5 минут. Чтобы заблокировать или разблокировать насос, нажмите кнопку блокировки/разблокировки и удерживайте в течение 3 секунд.

**B** Кнопка массажной системы Lay-Z-Massage (для Hydro-Jet Pro)  
Используйте эту кнопку для включения массажной системы, которая автоматически отключается через 30 минут использования. Индикатор над кнопкой массажной системы Lay-Z-Massage горит красным светом, когда система включена.  
**ВАЖНО:** Не включайте массажную систему Lay-Z-Massage, когда бассейн накрыт защитным покрытием. Воздух может собраться внутри бассейна и причинить непоправимый ущерб бассейну, а также здоровью пользователей.

**C** Кнопку системы HydroJet  
Эта кнопка включает и выключает водный насос. Индикатор над кнопкой системы HydroJet горит красным светом, когда система включена.  
**Примечание:** Система автоматически отключится через 1 час.  
**Примечание:** Не включайте систему Hydro Jet для работы без воды.

**D** Кнопка нагревателя  
Используйте эту кнопку для включения нагревательной системы. Когда индикатор над кнопкой нагревателя горит красным светом, нагревательная система включена. Когда индикатор над кнопкой нагревателя горит зеленым светом, вода нагрета до указанной температуры и нагревательная система находится в режиме ожидания.  
**ПРИМЕЧАНИЕ:** Если нагревательная система включена, фильтрующая система включается автоматически.  
**ПРИМЕЧАНИЕ:** При выключении нагревательной системы фильтрующая система продолжает работу.  
**ПРИМЕЧАНИЕ:** Массажная система Lay-Z-Massage автоматически отключается при включении нагревательной системы.

**E** Кнопка фильтра воды  
Эта кнопка включает и выключает фильтрующий насос.  
Индикатор над кнопкой фильтра воды горит красным светом, когда насос включен.  
**ПРИМЕЧАНИЕ:** Встроенная функция смягчения жесткой воды работает автоматически.

**F** Кнопка системы соляного хлоратора.  
Используйте эту кнопку для того, чтобы включить систему соляного хлоратора и задать время работы. Вы можете задать время работы 3, 5 или 8 часов, нажав кнопку системы соляного хлоратора. После того, как вы задали время работы, система соляного хлоратора включится автоматически.

**ПРИМЕЧАНИЕ:** Не нажимайте никакие кнопки на панели и накройте бассейн защитным покрытием на время работы хлоратора. Вы можете изменить время работы, нажав кнопку системы соляного хлоратора.  
**ПРИМЕЧАНИЕ:** Регулярно проверяйте воду, чтобы убедиться, что уровень свободного хлора в ней остается в пределах 2-4 ppm.

**G** ИНСТРУКЦИИ ДЛЯ Кнопка энергосберегающего таймера  
Эта новая функция, созданная, чтобы помочь вам сэкономить электроэнергию, регулируя время начала и длительность цикла нагревания воды бассейна. Вы сможете наслаждаться бассейном в выбранный вами момент, не оставляя при этом нагреватель включенным постоянно.

**ШАГ 1: Выберите длительность нагревания**  
1. Нажмите кнопку и светодиодный индикатор начнет мигать.  
2. Нажмите кнопку или , чтобы выбрать длительность цикла нагревания (от 1 до 48 часов).  
3. Снова нажмите кнопку , чтобы подтвердить длительность цикла нагревания.  
**ШАГ 2: Укажите, через сколько часов ОТ НАСТОЯЩЕГО МОМЕНТА нагреватель должен включиться**  
1. После того, как вы выберите длительность цикла нагревания, светодиодный индикатор начнет мигать.  
2. Нажмите кнопку или , чтобы указать, сколько часов должно пройти до момента активации (от 1 до 24 часов).  
3. Снова нажмите кнопку или ничего не нажимайте в течение 10 секунд. Так вы подтвердите заданные настройки. светодиодный индикатор загорится немигающим светом; начнется обратный отсчет до активации нагревателя.  
**Как изменить настройки таймера:** Нажмите кнопку и используйте кнопку или , чтобы изменить настройки. Сбросить настройки: Нажмите кнопку и удерживайте в течение 2 секунд.

**ПРИМЕЧАНИЕ:** После настройки экран будет показывать попеременно температуру воды в данный момент и время.  
**ПРИМЕЧАНИЕ:** Таймер работы нагревателя (количество часов, в течение которых нагреватель будет РАБОТАТЬ) может быть установлен в диапазоне от 0 до 48 часов; таймер начала работы нагревателя (через сколько часов ОТ НАСТОЯЩЕГО МОМЕНТА нагреватель должен включиться) может быть установлен в диапазоне от 0 до 24 часов. Если таймер установлен на 0 часов, это означает, что таймер не настроен. Помните, что таймер устанавливается на один цикл работы - пользователь выбирает продолжительность нагревательного цикла и через сколько часов нагреватель должен включиться. Таймер НЕ будет повторять цикл, пока вы снова не настроите его.

**H** Переключатель Цельсий/Фаренгейт  
Температура может отображаться в градусах Цельсия или по Фаренгейту.

**I** Кнопки регулирования температуры  
При нажатии кнопок «Повысить температуру» или «Понизить температуру» индикатор должен загореться. Когда индикатор загорится, выберите нужную вам температуру. Если вы нажмете и удержите эти кнопки, значения температуры быстро повысятся или понизятся. Новые настройки температуры останутся на ЖК-дисплее в течение 3 секунд, что позволит подтвердить новое значение.  
**ПРИМЕЧАНИЕ.** Температура, настроенная по умолчанию, равна 35 °C (95 °F).  
**ПРИМЕЧАНИЕ.** Температура настраивается в диапазоне от 20 °C (68 °F) до 40 °C (104 °F).

**J** Индикатор энергосберегающего таймера  
Если индикатор мигает, это означает, что энергосберегающий таймер находится в процессе настройки.  
Если индикатор горит ровно, это означает, что энергосберегающий таймер включен.

**K** Кнопка включения/выключения  
Чтобы активировать кнопки панели управления, нажмите эту кнопку и не отпускайте в течение 2 секунд; индикатор загорится зеленым светом. Нажмите эту кнопку и удерживайте в течение 2 секунд, чтобы выключить все активированные функции.

**L** ЖК-дисплей  
Включенный ЖК-дисплей автоматически отображает температуру воды в данный момент.  
Через 72 часа работы насос войдет в режим ожидания, и на дисплее начнет мигать слово End («Конец») и температура воды на данный момент. Когда насос находится в режиме ожидания, функции нагрева и фильтрации воды отключаются. Чтобы включить насос, нажмите кнопку блокировки/разблокировки и удерживайте ее в течение 3 секунд.

**ПРИМЕЧАНИЕ.** Скорость нагревания воды может изменяться при следующих условиях:

- Когда температура окружающей среды ниже 15 °C (59 °F).

- Когда бассейн не накрыт защитным покрытием при работающей нагревательной системе.

**ПРИМЕЧАНИЕ.** Чтобы отобразилась температура воды на данный момент, включите систему фильтрации минимум на одну минуту. Температура воды, определенная внешним термометром, может отличаться от температуры воды на дисплее в связи с разным расположением измерительных приборов.

## Сигналы тревоги

Состояние	Причины	Способ устранения
<b>E01</b> Датчики подачи воды работают без нажатия кнопки фильтрации или подогрева.	<ol style="list-style-type: none"> <li>1. Флажки датчиков подачи воды не вернулись в нужное положение.</li> <li>2. Датчики подачи воды сломаны.</li> </ol>	<ol style="list-style-type: none"> <li>1. Извлеките штепсельную вилку насоса из розетки, ударьте по насосу, но не сильно, и снова вставьте вилку в розетку.</li> <li>2. Обратитесь за помощью в ближайший пункт послепродажного обслуживания Bestway.</li> </ol>
<b>E02</b> После запуска или в процессе фильтрации и/или подогрева датчики подачи воды не обнаруживают подачи воды.	<ol style="list-style-type: none"> <li>1. Вы забыли снять два колпачка-заглушки внутри бассейна.</li> <li>2. Картриджи фильтров загрязнены.</li> <li>3. Запустите систему фильтрации или подогрева и поставьте руку перед выпускной трубой внутри бассейна, чтобы проверить, вытекает ли вода.               <ol style="list-style-type: none"> <li>a. Если вода не вытекает, это означает, что водяной насос сломан.</li> <li>b. Если вода вытекает, но появляется сигнал тревоги , это означает, что сломаны датчики подачи воды.</li> </ol> </li> </ol>	<ol style="list-style-type: none"> <li>1. Перед запуском нагревательной системы снимите два колпачка-заглушки. См. раздел «Сборка» в руководстве пользователя.</li> <li>2. Извлеките фильтрующий блок из бассейна и нажмите кнопку фильтрации или подогрева. При отсутствии сигналов тревоги почистите или замените картриджи фильтра и снова установите на место фильтрующий блок.</li> <li>3. Обратитесь за помощью в ближайший пункт послепродажного обслуживания Bestway.</li> </ol>
<b>E03</b> Термометр насоса показывает температуру воды ниже 4°C (40°F).	<ol style="list-style-type: none"> <li>1. Температура воды ниже 4°C (40°F).</li> <li>2. Если температура воды выше 7°C (44,6°F), то термометр насоса поврежден.</li> </ol>	<ol style="list-style-type: none"> <li>1. Бассейн не рассчитан на работу при температуре воды ниже 4°C (40°F). Отсоедините насос от сети питания и перезапустите его, когда температура воды достигнет 6°C (43°F).</li> <li>2. Обратитесь за помощью в ближайший пункт послепродажного обслуживания Bestway.</li> </ol>
<b>E04</b> Термометр насоса показывает температуру воды выше 50°C (122°F).	<ol style="list-style-type: none"> <li>1. Температура воды выше 50°C (122°F).</li> <li>2. Если температура воды ниже 45°C (113°F), то термометр насоса поврежден.</li> </ol>	<ol style="list-style-type: none"> <li>1. Бассейн не рассчитан на работу при температуре воды выше 40°C (104°F). Отсоедините насос от сети питания и перезапустите его, когда температура воды будет 38°C (100°F) или ниже. <b>ВАЖНО! Перед перезапуском насоса нажмите кнопку сброса насоса.</b></li> <li>2. Обратитесь за помощью в ближайший пункт послепродажного обслуживания Bestway.</li> </ol>
<b>E05</b> Неполадки соединений термометра насоса.	<ol style="list-style-type: none"> <li>1. Соединители термометра насоса не функционируют надлежащим образом.</li> <li>2. Термометр насоса сломан.</li> </ol>	<p>Обратитесь за помощью в ближайший пункт послепродажного обслуживания Bestway.</p>
<b>E08</b> Неисправность ручного сброса теплового выключателя.	<p>Ручной сброс теплового выключателя выключен.</p>	<ol style="list-style-type: none"> <li>1. Отсоедините насос от сети питания и нажмите его кнопку сброса; затем снова подсоедините насос к сети.</li> <li>2. Если сигнал тревоги не отключится, см. раздел «КНОПКА СБРОСА» в руководстве пользователя.</li> <li>3. Обратитесь за помощью в ближайший пункт послепродажного обслуживания Bestway.</li> </ol>
<b>E09</b> 104°C (219°F) Отказ плавкого предохранителя.	<p>Плавкий предохранитель отсоединен.</p>	<p>Обратитесь за помощью в ближайший пункт послепродажного обслуживания Bestway.</p>
<b>E10</b> Сигнал о высоком уровне соли.	<p>Добавлено слишком много соли, либо слишком много воды испарилось.</p>	<ol style="list-style-type: none"> <li>1. Следуйте инструкциям в разделе эксплуатации, чтобы удалить соль.</li> <li>2. Обратитесь за помощью в ближайший пункт послепродажного обслуживания Bestway.</li> </ol>
<b>E11</b> Сигнал о низком уровне соли.	<p>Недостаточно соли для дезинфекции.</p>	<ol style="list-style-type: none"> <li>1. Следуйте инструкциям в разделе эксплуатации, чтобы добавить соль в воду.</li> <li>2. Обратитесь за помощью в ближайший пункт послепродажного обслуживания Bestway.</li> </ol>
<b>E12</b> Протечка воды внутри насоса.	<p>Система обнаружила протечку воды внутри насоса.</p>	<p>Обратитесь за помощью в ближайший пункт послепродажного обслуживания Bestway.</p>

# ТЕХНИЧЕСКОЕ ОБСЛУЖИВАНИЕ

**ОСТОРОЖНО! ПРЕЖДЕ ЧЕМ ПРИСТУПАТЬ К ОБСЛУЖИВАНИЮ, ВЫ ДОЛЖНЫ УБЕДИТЬСЯ В ТОМ, ЧТО НАСОС ОТСОЕДИНЕН ОТ СЕТИ ПИТАНИЯ.**

**Обслуживание картриджа фильтра**

**ПРИМЕЧАНИЕ.** Чтобы вода бассейна всегда оставалась чистой, проверяйте и очищайте картриджи фильтров каждый день, следуя инструкциям, приведенным ниже.

Блок фильтра



Картридж фильтра

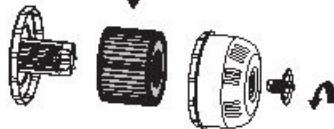

**ПРИМЕЧАНИЕ.** Мы рекомендуем менять картриджи фильтра каждую неделю. Если же картриджи загрязнены или выцвели, их следует заменить.

## Уход за водой в бассейне

Чтобы вода в бассейне была чистой, необходим ее химический баланс. Обычной чисткой картриджа фильтра достичь этого невозможно.

Следуйте какой-либо из указанных ниже рекомендаций.



**1. Регулярно пользуйтесь системой встроенного соляного хлоратора.** Соленая вода проходит через электролитический элемент хлоратора, вырабатывая хлор, который сразу же растворяется в воде. Хлор немедленно начинает уничтожать бактерии, водоросли и окисляет другие органические материалы.

Во время первого использования рекомендуем установить время работы на 8 часов со свежей водой и воспользоваться тестовой полоской, чтобы убедиться, что уровень свободного хлора составляет 2-4 ч./млн. Если температура воды высокая или бассейн не накрыт, увеличьте время работы; при эксплуатации бассейна используйте систему хлоратора каждые 24 часа; время работы зависит от результатов тестирования и частоты использования бассейна.

**ПРИМЕЧАНИЕ.** При первом использовании системы хлоратора проверяйте концентрацию свободного хлора дважды в день. Когда концентрация свободного хлора стабилизируется, проверяйте раз в неделю, чтобы убедиться, что она находится в пределах 2-4 ч./млн.

**ПРИМЕЧАНИЕ.** Если концентрация свободного хлора превышает 4 ч./млн., бассейном пользоваться запрещено.

**2. Используйте специальные химикаты для бассейнов,** чтобы сохранять химический баланс воды, а также таблетки хлора или брома (но не гранулы) в плавающем хлораторе.

## При использовании химических таблеток

(Ссылка: трихлоризоциануровая кислота 3-6 г)



## При использовании химических растворов

(См. инструкции приобретенных жидких химикатов)



Воду следует менять примерно каждые 3 дня или реже при соответствующей обработке химическими средствами. Качество воды зависит от частоты использования бассейна, от людей, которые им пользуются, и от ухода за водой.

**ПРИМЕЧАНИЕ.** Мы советуем вам принять душ перед тем, как использовать бассейн Lay-Z-Spa. Косметика, лосьоны и прочие средства, оставшиеся на коже, могут быстро ухудшить качество воды.

**ПРИМЕЧАНИЕ.** Всегда доставайте поплавок для химических средств из бассейна, когда бассейн используется.

**ВАЖНО!** После того, как вы очистили воду с помощью химических средств, и перед использованием бассейна воспользуйтесь тестовым набором (не входит в комплект поставки), чтобы проверить химический состав воды. Мы советуем вам поддерживать воду в рамках значений, указанных в таблице.

pH	Общая щелочность	Свободный хлор
7,4-7,6	80-120 ч./млн.	2-4 ч./млн.

**ПРИМЕЧАНИЕ.** Ущерб, причиненный отличным от указанного выше химическим составом воды, не покрывается гарантией.

Химические средства для очистки воды в бассейне потенциально ядовиты, применяйте их с осторожностью. Испарения химических веществ могут представлять собой серьезную опасность для здоровья, также как и неправильно подписанные или неправильно хранящиеся контейнеры с химическими веществами. Обратитесь к вашему местному продавцу бассейнов, чтобы получить более подробную информацию касательно обработки воды химическими веществами. Строго выполняйте инструкции производителя химикатов. Ущерб, причиненный неправильным применением химических веществ или неправильным уходом за водой бассейна, не покрывается гарантией.

## Настройка воздушного клапана

При утечке воздуха сначала проверьте воздушный клапан. Погрузите воздушный клапан в мыльную воду, чтобы проверить, нет ли утечки воздуха. Если утечка есть, используйте входящий в комплект гаечный ключ, чтобы закрутить воздушный клапан. Следуйте следующим инструкциям:

• Одной рукой удерживайте заднюю часть воздушного клапана изнутри стенки бассейна и поворачивайте гаечный ключ по часовой стрелке.

## ПРИМЕЧАНИЕ.

1. Не затягивайте крепление слишком сильно.
2. Всегда тщательно проверяйте воздушный клапан перед использованием.
3. Не следует регулировать соединитель воздушного клапана во время пользования бассейном.

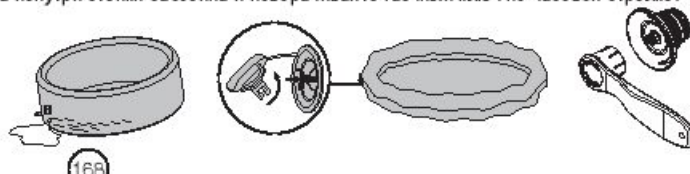

S-S-003587



### Обслуживание гидромассажной форсунки

1. Крутите до щелчка и извлеките гидромассажную форсунку, чтобы очистить от мусора.
2. Вставьте и крутите по часовой стрелке, чтобы установить на место.

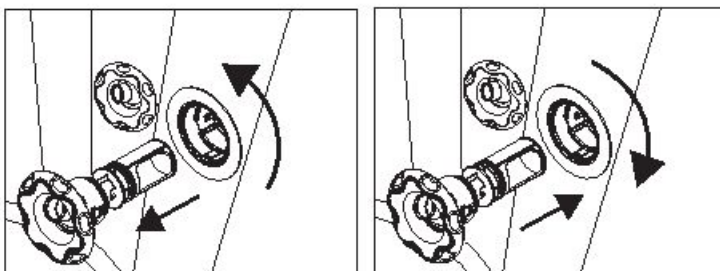

### Обслуживание системы соляного хлоратора

1.

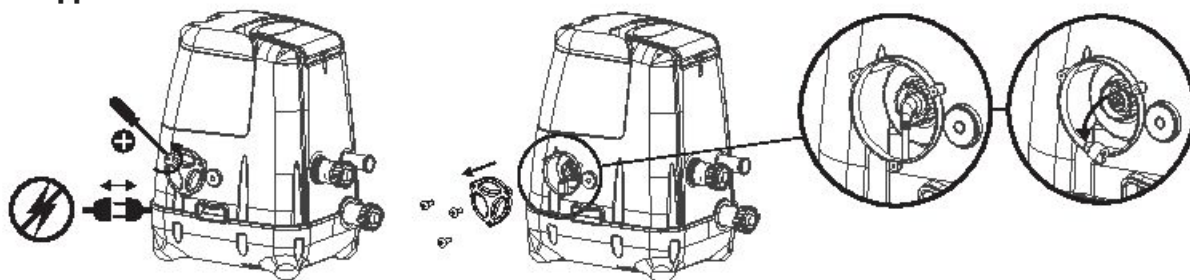

2.

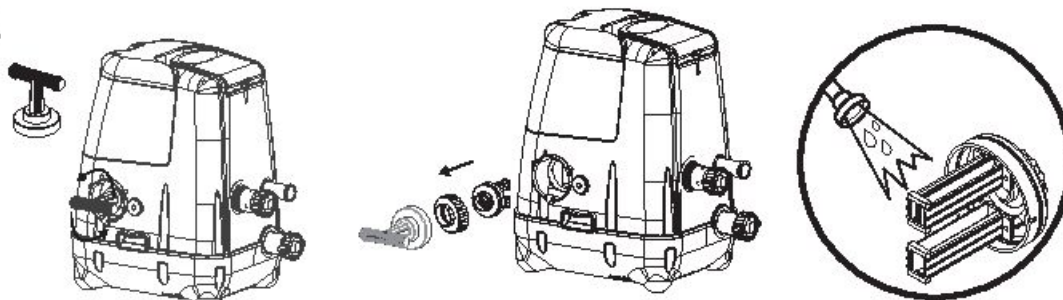

3.

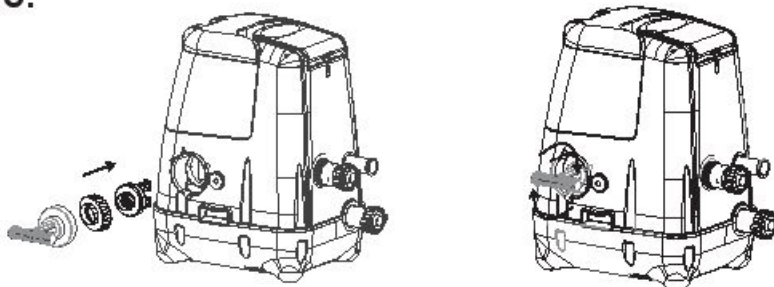

4.

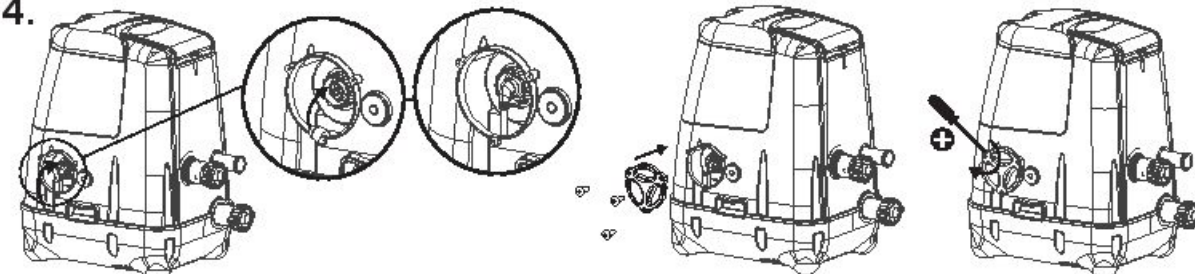

**ПРИМЕЧАНИЕ.** Если после мытья остаются отложения, установите электролитический элемент в емкость, налейте в нее кухонный уксус, оставьте в нем титановую пластину примерно на 4 часа, а затем снова промойте. При необходимости повторите эту процедуру.

#### Слив воды из бассейна

**ПРИМЕЧАНИЕ.** Схемы предназначены исключительно для целей иллюстрации. Они могут не отображать конкретное изделие. Схемы не отображают действительный масштаб.

1.



2.

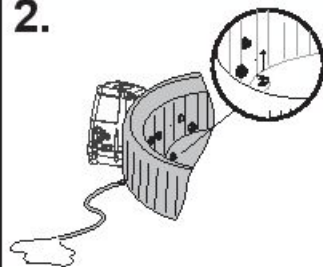

3.

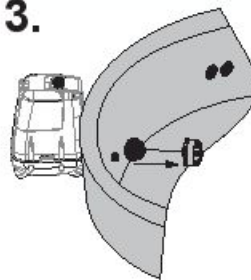

4.

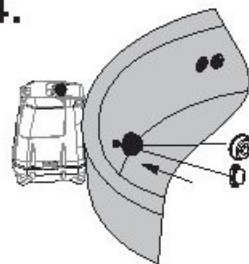

5.

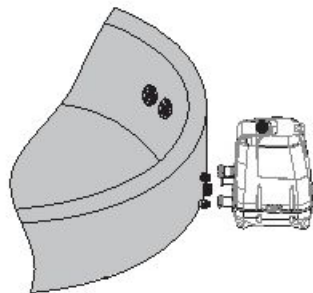

6.

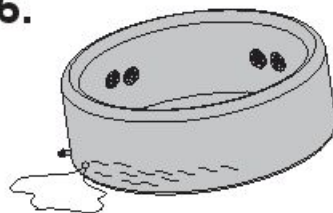

**ПРИМЕЧАНИЕ.** Поднимайте бассейн, только когда в нем осталось немного воды; повреждение ручек не покрываются гарантией.

7.

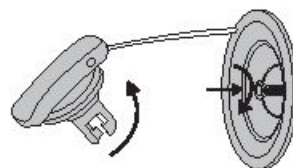

**8. ПРИМЕЧАНИЕ.** Высушите бассейн (только для модели Hydro-Jet Pro).

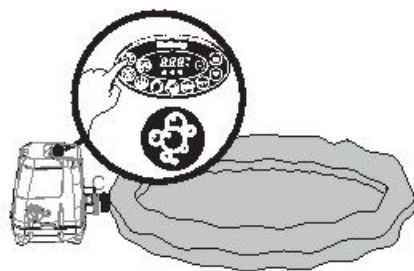

9.

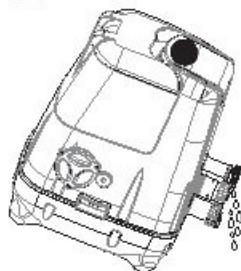

**10. ПРИМЕЧАНИЕ.** Высушите насос бассейна (только для модели Hydro-Jet Pro).

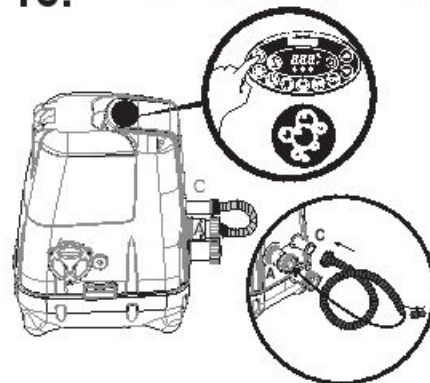

## Чистка бассейна

Остатки чистящих средств и растворенные части твердых химикатов могут собираться на стенках бассейна. Используйте мыло и воду для того, чтобы очистить стенки, и тщательно их обмойте.

**ПРИМЕЧАНИЕ.** НЕ используйте жесткие щетки или абразивные чистящие средства.

## Ремонт бассейна

### Для надувного покрытия бассейна

В случае разрыва или прокола бассейна используйте ремонтную заплату, входящую в комплект.

1. Очистите область, нуждающуюся в ремонте.
2. Аккуратно отделите заплату.
3. Наложите заплату на область, требующую ремонта, и разгладьте.
4. Подождите 30 минут, затем накачивайте воздух.

### Для чаши бассейна

Если бассейн порван или проколот, возьмите входящую в комплект ремонтную заплату из ПВХ и клей (в комплект не входит) и выполните следующие шаги:

1. Очистите и протрите насухо участок, нуждающийся в ремонте.
2. Отрежьте заплату из ПВХ нужного размера.
3. Покройте одну сторону вырезанной заплаты клеем (в комплект не входит). Убедитесь в том, что клей распределен равномерно.
4. **Через 30 секунд наложите заплату с клеем на поврежденный участок.**
5. Разгладьте заплату так, чтобы под ней не оставалось пузырьков воздуха, и крепко прижмите на две минуты.
6. Подождите 30 минут, затем накачивайте воздух.
7. Изделие снова готово к использованию. Если опять возникнет течь, повторите эту процедуру.

## Хранение бассейна Lay-Z-Spa

Перед помещением на хранение убедитесь в том, что бассейн и насос полностью сухие. Это необходимо для того, чтобы продлить срок службы бассейна. Мы советуем использовать насос для того, чтобы высушить бассейн, насос и шланги. Выньте фильтрующие блоки и выбросьте использованные картриджи фильтров. Наденьте колпачки-заглушки на впускной и выпускной клапаны. Храните изделие в оригинальной упаковке в теплом сухом месте.

**ПРИМЕЧАНИЕ.** При воздействии температуры ниже нуля пластик становится хрупким и может сломаться. Замерзание может серьезно повредить бассейн. Неправильное зимнее хранение бассейна может аннулировать вашу гарантию.

### Утилизация



Значение символа перечеркнутой мусорной корзины на колесиках: не утилизируйте электроприборы с несортированными коммунальными отходами, сдавайте их на специальные пункты сбора. За информацией о наличии пунктов сбора отходов обратитесь в местные органы власти. Если утилизировать электроприборы на мусоросборниках или свалках, опасные вещества могут протечь в грунтовые воды и попасть в пищевую цепочку, нанося вред вашему здоровью и благосостоянию. При замене старых электроприборов новыми продавец по закону обязан бесплатно принять от вас старый электроприбор для утилизации.

**УСТРАНЕНИЕ НЕИСПРАВНОСТЕЙ** Bestway делает все, чтобы предоставить вам самые простые в обращении и бесперебойные бассейны на рынке. Если же вы все-таки столкнулись с проблемой, обязательно обратитесь к Bestway или к официальному дистрибьютору. Ниже вы найдете несколько советов, которые помогут вам обнаружить и исправить самые распространенные причины проблем.

Неисправности	Возможные причины	Способ устранения
Насос не работает	<ul style="list-style-type: none"> <li>- Нарушение электроснабжения</li> <li>- Нажата кнопка диагностики</li> <li>- Разрыв цепи питания</li> </ul>	<ul style="list-style-type: none"> <li>- Проверьте источник питания</li> <li>- Отсоедините насос от сети питания и снова подсоедините</li> <li>- Обратитесь за помощью в ближайший пункт послепродажного обслуживания Bestway</li> </ul>
Насос не нагревает воду должным образом	<ul style="list-style-type: none"> <li>- Температура настроена на слишком низкое значение</li> <li>- Загрязнен картридж фильтра</li> <li>- Неподходящий уровень воды</li> <li>- Тепловой выключатель отключает нагревание</li> <li>- Нагревающий элемент поврежден</li> </ul>	<ul style="list-style-type: none"> <li>- Установите более высокую температуру нагревательной системы (см. раздел «Эксплуатация насоса»)</li> <li>- Очистите/замените картридж фильтра (см. раздел «Чистка и замера картриджа фильтра»)</li> <li>- Долейте воду до нужного уровня</li> <li>- Нажмите кнопку сброса на насосе (см. раздел «Эксплуатация насоса»)</li> <li>- Обратитесь за помощью в ближайший пункт послепродажного обслуживания Bestway</li> </ul>
Массажная система Lay-Z-Massage не работает	<ul style="list-style-type: none"> <li>- Воздушный насос перегревается.</li> <li>- Массажная система Lay-Z-Massage отключается автоматически</li> <li>- Воздушный насос сломан</li> </ul>	<ul style="list-style-type: none"> <li>- Отсоедините насос от сети питания и подождите два часа, пока он охладится. Вставьте штепсельную вилку в розетку электросети и нажмите кнопку системы Lay-Z-Massage</li> <li>- Нажмите кнопку системы Lay-Z-Massage для повторного запуска</li> <li>- Обратитесь за помощью в ближайший пункт послепродажного обслуживания Bestway</li> </ul>
Переходники насоса не находятся на одном уровне с переходниками бассейна	<ul style="list-style-type: none"> <li>- Одной из характеристик ПВХ является изменение формы, что нормально</li> </ul>	<ul style="list-style-type: none"> <li>- Приподнимите насос с помощью подставок из дерева или из изолированных материалов другого типа, чтобы переходники насоса находились на одном уровне с переходниками бассейна</li> </ul>
Бассейн протекает	<ul style="list-style-type: none"> <li>- Бассейн порван или проткнут</li> </ul>	<ul style="list-style-type: none"> <li>- Воспользуйтесь ремонтной заплатой, входящей в комплект поставки</li> </ul>
Вода загрязнена	<ul style="list-style-type: none"> <li>- Очистительный фильтр использовался недостаточно долго</li> <li>- Загрязнен картридж фильтра</li> <li>- Неправильный уход за водой</li> <li>- Система дезинфекции не работает</li> <li>- Титановая пластина имела отложения</li> <li>- Недостаточно времени для дезинфекции</li> </ul>	<ul style="list-style-type: none"> <li>- Увеличьте время фильтрации</li> <li>- Очистите/замените картридж фильтра (см. раздел «Чистка и замера картриджа фильтра»)</li> <li>- См. инструкции производителя химической продукции</li> <li>- Проверьте подключение к сети электропитания или обратитесь за помощью в ближайший пункт послепродажного обслуживания Bestway</li> <li>- Очистите титановую пластину (см. раздел «Обслуживание системы соляного хлоратора»)</li> </ul>
Проверка PRCD прошла неудачно	<ul style="list-style-type: none"> <li>- С бассейном что-то не в порядке</li> </ul>	<ul style="list-style-type: none"> <li>- Обратитесь за помощью в ближайший пункт послепродажного обслуживания Bestway и верните бассейн</li> </ul>

## Ограниченная гарантия производителя от компании BESTWAY®

На приобретенное вами изделие распространяется ограниченная гарантия. Компания Bestway® гарантирует качество изделия и отсутствие дефектов изготовления, вызывающих утечки; в противном случае компания обязуется его заменить.

Для подачи гарантийной рекламации следует заполнить данную форму и вместе с копией товарного чека направить в местный центр послепродажного обслуживания компании Bestway. Просим обратиться в местный центр послепродажного обслуживания Bestway – вы получите полные инструкции о том, что необходимо для рекламации. Компания Bestway® не выполняет замену изделий, дефекты которых вызваны небрежным обращением или несоблюдением рекомендаций, содержащихся в руководстве пользователя.

Гарантия компании Bestway распространяется на дефекты изготовления, обнаруженные при распаковке изделия или во время эксплуатации, в соответствии с рекомендациями, содержащимися в руководстве пользователя. Данная гарантия распространяется только на изделие, которое не подвергалось модификациям со стороны третьих сторон. Изделие следует хранить и эксплуатировать в соответствии с техническими рекомендациями. Гарантия не покрывает ущерб, причиненный в результате неправильного и небрежного использования, включая (но не ограничиваясь) пожар, применение неправильного напряжения, чрезмерный перегрев, неправильную установку, неправильный монтаж проводов или испытания, а также неправильное хранение.

Замены и ремонты не продлевают срок действия гарантии. Единственная дата, считающаяся датой вступления гарантии в силу, указана на оригинале товарного чека/счета-фактуры.

Выберите ваш тип бассейна



Palm Springs

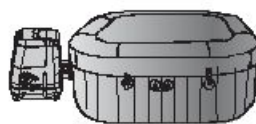

Hawaii

КОМУ: Bestway® Service Department

Дата, указанная на чеке: \_\_\_\_\_

ДАТА \_\_\_\_\_

Номер кода клиента \_\_\_\_\_

ФАКС/ЭЛЕКТРОННАЯ ПОЧТА/ТЕЛЕФОН: Используйте сведения для вашей страны, указанные на последней странице обложки или на нашем веб-сайте: [www.bestway-service.com](http://www.bestway-service.com)

Укажите ваш адрес полностью. **Примечание:** Неполный адрес может стать причиной задержки доставки.

Компания Bestway оставляет за собой право выставить счет за повторную пересылку посылок при неправильном указании отправителем адреса получателя.

### НЕОБХОДИМАЯ ИНФОРМАЦИЯ – ВПИШИТЕ АДРЕС ДОСТАВКИ

ФИО: \_\_\_\_\_ Адрес: \_\_\_\_\_

Индекс: \_\_\_\_\_ Продавец: \_\_\_\_\_

Страна: \_\_\_\_\_ Город: \_\_\_\_\_

Мобильный телефон: \_\_\_\_\_ Телефон: \_\_\_\_\_

Факс: \_\_\_\_\_ Электронная почта: \_\_\_\_\_

Номер партии HACOCA: \_\_\_\_\_ Номер партии бассейна: \_\_\_\_\_

Код изделия HACOCA: \_\_\_\_\_



Все схемы выполняют исключительно иллюстративную функцию. Схемы не отображают действительный масштаб.

### Описание проблемы

- |  |   |  |
|--|---|--|
| <input type="radio"/> Бассейн протекает  | <input type="radio"/> Система фильтрации воды не работает         | <input type="radio"/> Нагревательная система не работает   |
| <input type="radio"/> Контрольная панель отображает поломку, которая не может быть устранена | <input type="radio"/> Массажная система Lay-Z-Massage не работает |  |
| <input type="radio"/> Насос протекает  | <input type="radio"/> Переходник протекает                        | <input type="radio"/> Отсутствующие детали – просим использовать код недостающей детали, его можно найти в руководстве пользователя. |
| <input type="radio"/> Другое (просим описать)  |   |  |

**ВАЖНО: БУДЕТ ВЫПОЛНЕНА ЗАМЕНА ТОЛЬКО ПОВРЕЖДЕННОГО КОМПОНЕНТА, А НЕ ВСЕГО КОМПЛЕКТА.**

Компания Bestway оставляет за собой право запросить фотографические свидетельства дефектных компонентов либо потребовать выслать компонент для дополнительного тестирования. В целях оказания вам максимальной помощи просим предоставлять полную информацию.

Чтобы ознакомиться с разделом часто задаваемых вопросов, посмотреть видео или заказать запасные части изделий, посетите наш веб-сайт [www.bestway-service.com](http://www.bestway-service.com). ВИДЕО ДОСТУПНЫ ТАКЖЕ НА НАШЕМ КАНАЛЕ BESTWAY НА YOUTUBE: <http://youtube.com/user/BestwayService>.

# SPIS TREŚCI

1. Instrukcje dotyczące bezpieczeństwa .....	P173
2. Specyfikacje .....	P177
3. Montaż .....	P179
4. Użytkowanie.....	P182
5. Konserwacja .....	P185
6. Rozwiązywanie problemów .....	P188
7. Gwarancja .....	P189



## INSTRUKCJE DOTYCZĄCE BEZPIECZEŃSTWA OSTRZEŻENIE

Podczas montażu i użytkowania tego urządzenia elektrycznego należy zawsze stosować podstawowe środki ochronne, w tym:

**WAŻNE INSTRUKCJE DOTYCZĄCE BEZPIECZEŃSTWA – NALEŻY PRZECZYTAĆ JE W CAŁOŚCI I PRZESTRZEGAĆ ICH.**

### OSTRZEŻENIE

- Urządzenie powinno być zasilane poprzez transformator izolujący lub wyłącznik różnicowoprądowy (RCD) o znamionowym szczytkowym prądzie roboczym nieprzekraczającym 30 mA.
- Pompę należy przetestować przed każdym użyciem. W tym celu należy wykonać czynności opisane w rozdziale „Test pompy” tej instrukcji.
- Jeśli kabel zasilania jest uszkodzony, dla bezpieczeństwa należy zlecić jego wymianę producentowi, serwisantowi lub innej wykwalifikowanej osobie.
- Aby ograniczyć ryzyko porażenia prądem, nie podłączać urządzenia do zasilania za pośrednictwem przedłużacza. Korzystać z odpowiednio umiejscowionego gniazda.
- Żadna część urządzenia nie może się znajdować powyżej wody w trakcie użytkowania.
- Części zawierające elementy pod napięciem, z wyjątkiem części zasilanych niskim napięciem nieprzekraczającym 12 V, muszą być niedostępne dla osób znajdujących się w spa. Części zawierające elementy elektryczne, z wyjątkiem urządzeń zdalnego sterowania, muszą być umieszczone lub zamontowane tak, żeby nie mogły wpaść do spa.
- Wtyczka pompy musi się znajdować w odległości powyżej 3,5 m od spa.
- Po zainstalowaniu spa wtyczka musi być łatwo dostępna.
- **W CELU UNIKNIĘCIA PORAŻENIA PRĄDEM ELEKTRYCZNYM NIE NALEŻY UŻYWAĆ SPA W TRAKCIE DESZCZU.**
  - Nie nosić soczewek kontaktowych w trakcie użytkowania spa.
  - Nie używać spa w okresie konserwacji z użyciem chemikaliów.
  - Źródło zasilania w ścianie budynku powinno się znajdować na wysokości co najmniej 1,2 m i w odległości 4 m od basenu.
  - Nie używać przedłużaczy.
  - Nie włączać ani nie wyłączać urządzenia mokrymi rękoma.
  - Zawsze wyłączać urządzenie przez wyjęcie wtyczki z gniazda:
    - w deszczowe dni
    - przed czyszczeniem lub innymi pracami konserwacyjnymi
    - przed wyjazdem na wczasy, jeśli urządzenie nie będzie pilnowane
  - Czyszczenie i konserwacja muszą być wykonywane przez osobę dorosłą, która ukończyła 18 lat i jest świadoma ryzyka porażenia prądem elektrycznym.
  - Jeśli urządzenie nie będzie używane przez dłuższy czas, na przykład zimą, należy zdemontować zestaw spa lub basenowy i schować w budynku.
  - **Uwaga:** Przed użyciem urządzenia oraz przed jego instalacją lub demontażem należy przeczytać instrukcję.
  - Instrukcję przechowywać w bezpiecznym miejscu. W razie braku instrukcji należy skontaktować się z producentem lub pobrać kopię ze strony [www.bestway-service.com](http://www.bestway-service.com).

- **Ostrzeżenie:** Dla bezpieczeństwa elektrycznego w produkcie zainstalowano wyłącznik różnicowoprądowy. W przypadku wykrycia prądu upływowego powyżej 10 mA wyłącznik zadziała, odcinając zasilanie. W takiej sytuacji należy niezwłocznie odłączyć spa i zaprzestać jego użytkowania. Nie resetować produktu samodzielnie. W celu sprawdzenia i naprawy urządzenia skontaktować się z przedstawicielem lokalnego punktu serwisowego.
- **OSTRZEŻENIE** – Osoby (w tym dzieci) o ograniczonej sprawności fizycznej, sensorycznej i umysłowej oraz osoby nieposiadające dostatecznej wiedzy albo wystarczającego doświadczenia mogą używać tego urządzenia tylko pod opieką lub pod warunkiem, że zostały poinstruowane przez osobę odpowiedzialną za ich bezpieczeństwo co do obsługi urządzenia. Dzieci powinny być nadzorowane w celu upewnienia się, że nie bawią się tym produktem. (Dla rynków innych niż UE)
- Dzieci w wieku od 8 lat oraz osoby o ograniczonej sprawności fizycznej, sensorycznej i umysłowej oraz osoby nieposiadające dostatecznej wiedzy albo wystarczającego doświadczenia mogą używać urządzenia tylko pod opieką lub pod warunkiem, że zostały poinstruowane co do bezpiecznego używania urządzenia i rozumieją zagrożenia. Dzieciom nie wolno się bawić urządzeniem. Dzieci mogą przeprowadzać czyszczenie i konserwację wyłącznie pod nadzorem. (Dla rynku UE)
- Dzieci chętnie bawią się w wodzie, dlatego po każdym użyciu spa należy zakładać pokrywę.
- Nie zakopywać kabla. Kabel należy ułożyć w taki sposób, żeby zminimalizować ryzyko jego uszkodzenia przez kosiarki, nożyce do żywopłotów czy inne urządzenia.
- Ryzyko utonięcia. Należy zachować szczególną ostrożność w celu uniemożliwienia dzieciom dostępu do produktu. Aby zapobiec wypadkom, należy dopilnować, żeby dzieci nie mogły korzystać ze spa bez nadzoru.
- **RYZIKO URAZÓW.** Nigdy nie uruchamiać spa w razie uszkodzenia lub braku rur dopływowych/odpływowych. Nigdy nie próbować wymieniać rur dopływowych/odpływowych. Zawsze zwracać się do centrum obsługi posprzedażowej.
- **RYZIKO PORAŻENIA PRĄDEM.** Zainstalować w odległości co najmniej 2 m od wszystkich powierzchni metalowych.
- **RYZIKO PORAŻENIA PRĄDEM.** Osoby przebywające w spa lub mokre nie powinny nigdy obsługiwać żadnych urządzeń elektrycznych. Nigdy nie umieszczać żadnych urządzeń elektrycznych, takich jak lampy, telefony, odbiorniki radiowe czy telewizory, w odległości 2 m od spa.
- Ciężarne kobiety powinny unikać długotrwałego przebywania w gorącej wodzie z uwagi na ryzyko uszkodzenia płodu. Czas jednej sesji należy ograniczyć do 10 minut.
- **ŻEBY OGRANICZYĆ RYZIKO URAZÓW:**
  - A. Temperatura wody w spa nie powinna nigdy przekraczać 40°C (104°F). Temperatura wody w zakresie od 38°C (100°F) do 40°C (104°F) jest uznawana za bezpieczną dla zdrowej osoby dorosłej. Niższe temperatury wody są zalecane dla dzieci oraz w przypadku użytkowania spa przez czas dłuższy niż 10 minut.
  - B. Ponieważ przebywanie w gorącej wodzie we wczesnych miesiącach ciąży wiąże się z dużym ryzykiem uszkodzenia płodu, kobiety ciężarne lub mogące być w ciąży powinny ograniczać temperaturę wody w spa do 38°C (100°F).
  - C. Przed wejściem do spa użytkownik powinien zmierzyć temperaturę wody za pomocą precyzyjnego termometru, jako że zakres błędu regulatora temperatury wody może być różny.
  - D. Alkohol, substancje odurzające i leki spożyte przed skorzystaniem ze spa lub w trakcie korzystania ze spa mogą powodować utratę przytomności, a w konsekwencji utonięcie.
  - E. Osoby otyłe i osoby cierpiące na choroby serca, niskie lub wysokie ciśnienie krwi, problemy z krążeniem lub cukrzycę powinny przed skorzystaniem ze spa skontaktować się z lekarzem.
  - F. Osoby stosujące leki powinny przed skorzystaniem ze spa skontaktować się z lekarzem, jako że niektóre leki mogą powodować senność, a inne wpływać na tętno, ciśnienie krwi i krążenie.
- **ŻEBY OGRANICZYĆ RYZIKO URAZÓW:** nigdy nie nalewać do spa wody o temperaturze przekraczającej 40°C (104°F).
- Spożywanie alkoholu i stosowanie substancji odurzających lub leków może znacząco podnieść ryzyko hipertermii i śmierci. Hipertermia występuje w sytuacji, kiedy temperatura ciała człowieka przekracza o kilka stopni normalną temperaturę 37°C (98,6°F). Do objawów hipertermii należą: zwiększenie temperatury ciała, zawroty głowy, zmęczenie, senność i utrata przytomności. Skutki hipertermii obejmują nieodczuwanie gorąca, niezdolność stwierdzenia konieczności opuszczenia spa lub jacuzzi, niezadawanie sobie sprawy z grożącego niebezpieczeństwa, uszkodzenia płodu u ciężarnych kobiet, fizyczną niemożność opuszczenia spa lub jacuzzi, utratę przytomności grożącą utonięciem.
- Instalacje elektryczne powinny być przeprowadzane w zgodzie z krajowymi przepisami układania przewodów. W przypadku pytań skonsultować się z wykwalifikowanym elektrykiem.

## NALEŻY ZASIĘGNAĆ PORADY LEKARZA

### UWAGA:

- Spa nie należy rozstawiać ani zostawiać w temperaturach poniżej 4°C (40°F).
- Nie używać spa w pojedynkę.
- Osoby cierpiące na choroby zakaźne nie powinny korzystać ze spa.
- Nie używać spa zaraz po intensywnych ćwiczeniach fizycznych.
- Należy zawsze pamiętać o ostrożnym wchodzeniu do spa i wychodzeniu z niego. Mokre powierzchnie są śliskie.
- Aby uniknąć uszkodzenia pompy, nie należy nigdy uruchamiać spa, jeśli nie jest napełnione wodą.
- W razie uczucia dyskomfortu lub senności należy natychmiast opuścić spa.
- Nigdy nie dolewać wody do chemikaliów. Zawsze dodawać chemikalia do wody, żeby uniknąć gęstych oparów i gwałtownych reakcji grożących rozpryskiwaniem.
- W celu konsultacji informacji dotyczących czyszczenia, uzdatniania i usuwania wody basenowej, prosimy o odniesienie się do rozdziału "KONSERWACJA".
- W celu konsultacji informacji dotyczących montażu prosimy o odniesienie się do poniższego paragrafu instrukcji obsługi.

### UWAGA:

- Przed użyciem należy skontrolować urządzenia. W przypadku uszkodzenia lub braku części w zakupionym produkcie należy się skontaktować z biurem obsługi klienta Bestway pod adresem podanym w tej instrukcji obsługi. Należy się upewnić, że komponenty są odpowiednie do zakupionego modelu.
- Produkt ten nie jest przeznaczony do użytku komercyjnego.

### OSTRZEŻENIE DOTYCZĄCE ELEKTRYCZNEJ POMPY POWIETRZA:

1. Przed serwisowaniem odłączyć urządzenie od źródła zasilania.
2. Jeśli kabel zasilania został uszkodzony, musi zostać wymieniony przez producenta, pracownika punktu obsługi lub inną wykwalifikowaną osobę, co zapobiegnie ryzyku wystąpienia obrażeń.
3. Otwory pompowania i spuszczenia powietrza powinny być wolne od zabrudzeń w trakcie użytkowania.
4. Produkt należy przechowywać w suchym miejscu.
5. Czas działania silnika nie powinien przekraczać 20 minut.

**UWAGA: ABY UNIKNAĆ RYZYKA PORAŻENIA PRĄDEM, NIE WYSTAWIAĆ NA KONTAKT Z WODĄ LUB Z DESZCZEM.**

**TYLKO DO UŻYTKU DOMOWEGO.**

## WAŻNE!

Czas potrzebny na osiągnięcie 40°C (104°F) zależy od początkowej temperatury wody oraz temperatury otoczenia. Poniższe dane mają charakter wyłącznie poglądowy. W celu wyświetlenia bieżącej temperatury wody należy uruchomić system filtracji na co najmniej jedną minutę.

Temperatura otoczenia	Temperatura wody	Ustawiona temperatura	Okres ogrzewania
10°C(50°F)	10°C(50°F)	40°C(104°F)	18.5godz.
15°C(59°F)	15°C(59°F)	40°C(104°F)	15godz.
20°C(68°F)	20°C(68°F)	40°C(104°F)	11.5godz.
25°C(77°F)	25°C(77°F)	40°C(104°F)	8.5godz.
30°C(86°F)	30°C(86°F)	40°C(104°F)	5.5godz.

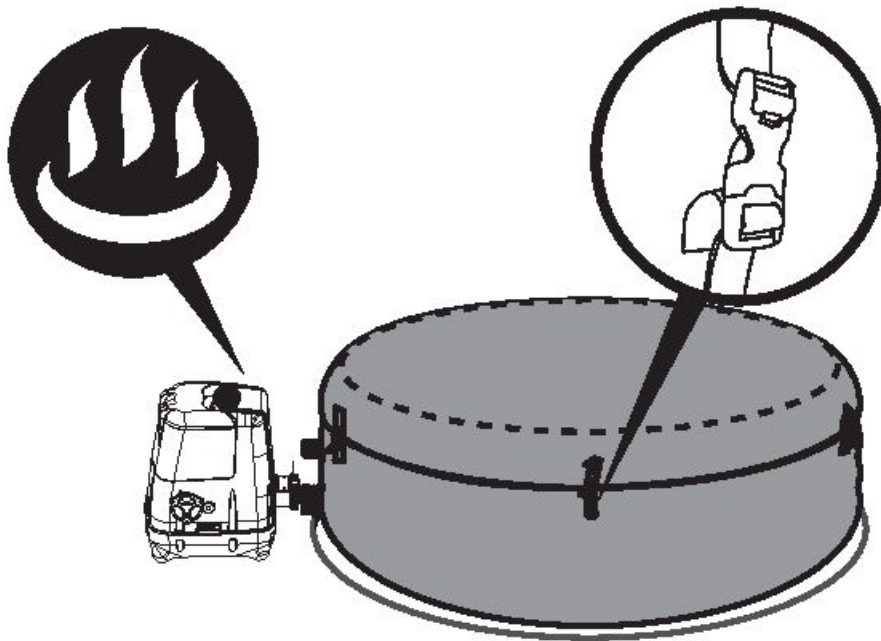

Upewnić się, że podczas operacji nagrzewania SPA jest nakryte pokrywą. Pozostawienie SPA bez pokrywy spowoduje wydłużenie okresu ogrzewania.

Nie należy używać SPA, jeśli temperatura otoczenia jest niższa niż 4°C (39°F).

## PROSIMY ZACHOWAĆ INSTRUKCJĘ



## SPECYFIKACJE LAY-Z-SPA™ HAWAII HYDROJET PRO (#54138)

Pojemność:	4–6 osób dorosłych	Dmuchała do hydromasażu: 800 W	Pompa strumieniowa: 1200W
Pojemność wody:	795 l (210 gal)	Element grzewczy: 2000 W przy 20°C	Rzeczywisty przepływ wody: 1,325 l/godz. (350 gal/h)
Rozmiar po napompowaniu:	1,80 m x 1,80 m x 71 cm (71" x 71" x 28")	Pompa: <b>Pompa obiegowa filtracyjna 50 W</b>	Prąd: 220–240 V AC, 2060 W przy 20°C
Ciężar po napełnieniu:	953 kg (2,101 Lb)	Wydajność termiczna: 40°C (104°F)	Ciśnienie robocze: 1,2PSI (0,08bar)
Zwiększone tempo grzania:	Ok. 1,5–2°C/godz. (3–4°F/h)	Dysze strumieniowe: 8 szt.	Układ słonej wody: 20 W

**UWAGA:** Powyższe tempo grzania jest oparte na teście w warunkach laboratoryjnych przy temperaturze otoczenia wynoszącej 25°C (77°F) i powyżej.

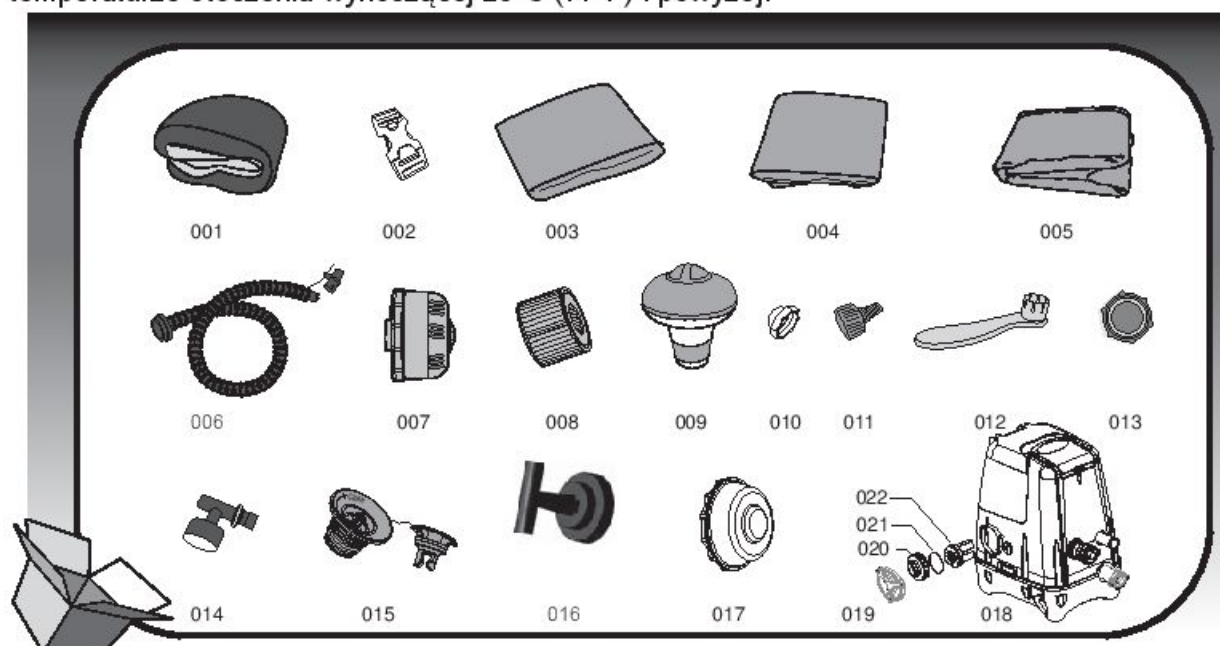

Nr. części	Kod części	Opis	ILOŚĆ
001	54138TASS16	Wykładzina basenu	1
002	F6414ASS16	Klamra	8
003	P5511GASS	Skóropodobna pokrywa	1
004	54138GASS16	Dmuchana pokrywa	1
005	58371(H)S16	Mata podłogowa	1
006	P6930	Wąż powietrza	1
007	P6653	Zestaw filtra	1
008	58323(VI)	Wkład filtra	1
009	58210SA10	Pływak chemiczny	1
010	P6575	Korek (do odpływu filtra)	1
011	P6H565	Adapter węża	1
012	F6H189	Klucz (do zaworu powietrza)	1
013	P6611	Pokrywa adaptera A	1
014	P61199	Ciśnieniomierz	1
015	P6H971	Zawór nadmuchiwania	1
016	P61385	<b>Klucz (do systemu chlorowania słonej wody)</b>	1
017	P61290	Korek (do dopływu strumienia wody)	1
018	P4H125ASS16	Pompa SPA	1
019	P61334	Nasadka	1
020	P61386	Nakrętka ogniwa elektrolitycznego	1
021	P61388	Pierścień o-ring ogniwa elektrolitycznego	1
022	P61387	Ogniwo elektrolityczne	1

## SPECYFIKACJE LAY-Z-SPA™ PALM SPRINGS HYDROJET (#54144)

Pojemność:	4–6 osób dorosłych		Pompa strumieniowa: 1200 W
Pojemność wody:	795 l (210 gal)	Element grzewczy: 2000 W przy 20°C	Rzeczywisty przepływ wody: 1,325 l/godz. (350 gal/h)
Rozmiar po napompowaniu:	1,96 m x 71 cm (77" x 28")	Pompa: Pompa obiegowa filtracyjna 50 W	Prąd: 220–240 V AC, 2060 W przy 20°C
Ciężar po napełnieniu:	1,065 kg (2,348 Lb)	Wydajność termiczna: 40°C (104°F)	Ciśnienie robocze: 1,2 PSI (0,08 bar)
Zwiększone tempo grzania:	Ok. 1,5–2°C/godz. (3–4°F/h)	Dysze strumieniowe: 8 szt.	Układ słonej wody: 20 W Pompa powietrza AC: 110 W

**UWAGA:** Powyższe tempo grzania jest oparte na teście w warunkach laboratoryjnych przy temperaturze otoczenia wynoszącej 25°C (77°F) i powyżej.

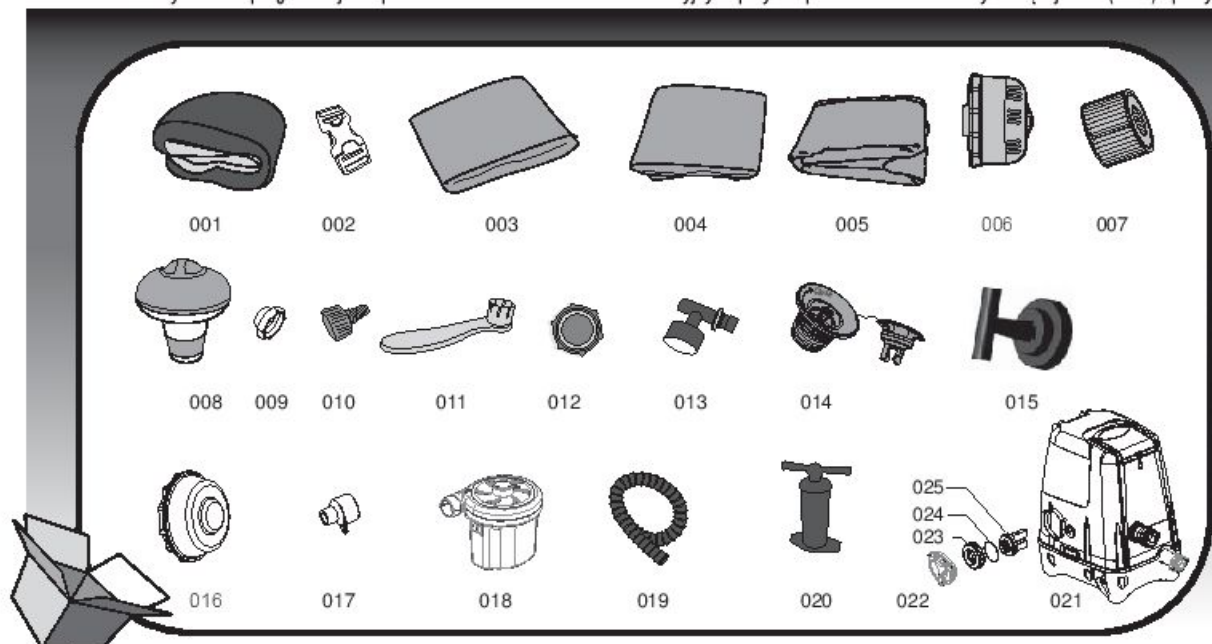

Nr. części	Kod części	Opis	ILOŚĆ
001	54144TASS16	Wykładzina basenu	1
002	F6414	Klamra	6
003	P5532GASS16	Skóropodobna pokrywa	1
004	54144GASS16	Dmuchała pokrywa	1
005	58321(H)S16	Mata podłogowa	1
006	P6653	Zestaw filtra	1
007	58323(VI)	Wkład filtra	1
008	58210SA10	Pływak chemiczny	1
009	P6575	Korek	1
010	P6H565	Adapter węża	1
011	Klucz (do zaworu powietrza)	1	
012	P6611	Pokrywa adaptera A	1
013	P61199	Ciśnieniomierz	1
014	P6H971	Zawór nadmuchiwania	1
015	P61385	Klucz (do systemu chlorowania słonej wody)	1
016	P61290	Korek (do dopływu strumienia wody)	1
017	P61330	Adapter węża pompy powietrza AC	1
018	P61329	Pompa powietrza AC	1
019	P61327	Wąż powietrza	1
020	P61326	Pompa ręczna	1
021	P4H125ASS16	Pompa SPA	1
022	P61334	Nasadka	1
023	P61386	Nakrętka ogniwa elektrolitycznego	1
024	P61388	Pierścień o-ring ogniwa elektrolitycznego	1
025	P61387	Ogniwo elektrolityczne	1

## Test pompy

### Test wyłącznika różnicowoprądowego

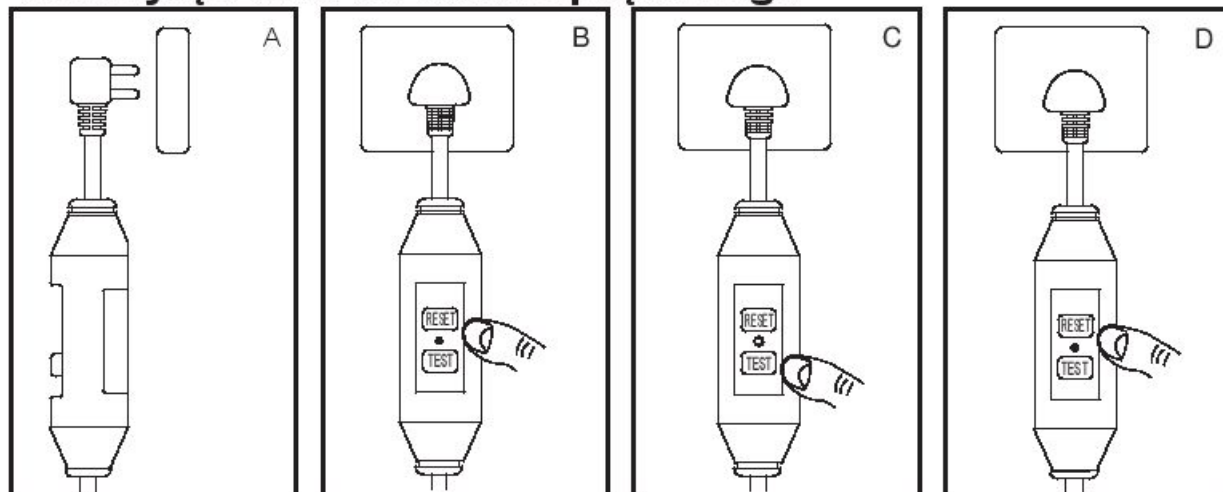

**UWAGA:** Rysunki zostały zamieszczone wyłącznie w celach ilustracyjnych. Mogą

1. Włożyć wtyczkę.
2. Nacisnąć przycisk „RESET”. Wskaźnik zaświeci się na zielono.
3. Nacisnąć przycisk „TEST”. Wskaźnik zgaśnie.
4. Nacisnąć przycisk „RESET”. Wskaźnik zaświeci się na zielono.
5. Nacisnąć wyłącznik i przytrzymać przez 2 sekundy. Pompa jest gotowa do użycia.



**OSTRZEŻENIE:** W celu uniknięcia porażenia prądem przed każdym użyciem należy sprawdzać wtyczkę wyłącznika różnicowoprądowego.

**OSTRZEŻENIE:** Przed włożeniem wtyczki do gniazda należy się upewnić, że prąd znamionowy w gnieździe jest odpowiedni dla pompy.

**OSTRZEŻENIE:** Jeśli test zakończy się niepowodzeniem, nie należy używać pompy, a skontaktować się z naszym serwisem posprzedażowym.

## MONTAŻ

**OSTRZEŻENIE:** Wybrane miejsce musi wytrzymać prawdopodobny ciężar.

**OSTRZEŻENIE:** Aby odprowadzić przelewającą się wodę, musi być zapewniony odpowiedni system drenażu do instalacji zarówno wewnątrz, jak i na świeżym powietrzu.

**UWAGA:** Tylko model Hydro-Jet Pro SPA jest wyposażony w przycisk systemu masażu Lay-Z-Massage. Podczas pompowania z połączenia węża powietrza i pompy będzie się wydostawało powietrze. Jest to normalne zjawisko zapobiegające uszkodzeniu na skutek nadmiernego napompowania.

**UWAGA:** Do pompowania basenu nie należy używać sprężarki.

**UWAGA:** Czas pompowania został podany wyłącznie w celach informacyjnych.

**UWAGA:** Manometr został zainstalowany wyłącznie na potrzeby pompowania, a wskazywane przez niego wartości są tylko odniesieniem. Nie należy traktować manometru jako precyzyjnego przyrządu.

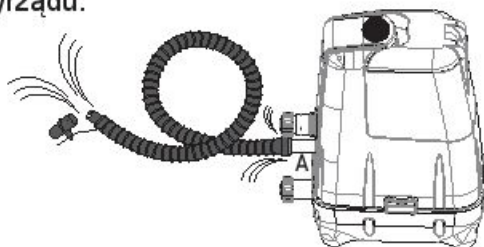

179



S-S-003587

# MONTAŻ HAWAII HYDROJET PRO (#54138)

1.

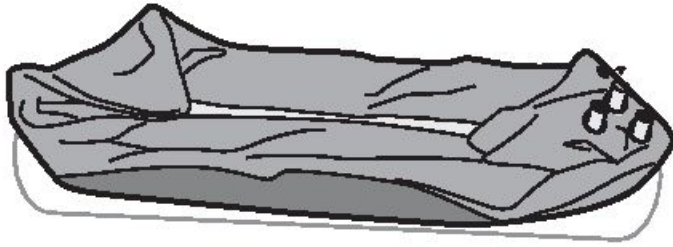

2.

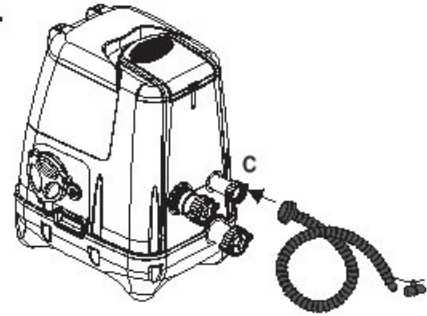

3.

Nacisnąć i przytrzymać przez 2 sekundy.  
0,08 bar (1,2 PSI)

Pompować przez 5 min.

Po 3 sekundach następuje odblokowanie.

Aby zakończyć pompowanie.

4.

Pompować przez 2 min.

5.

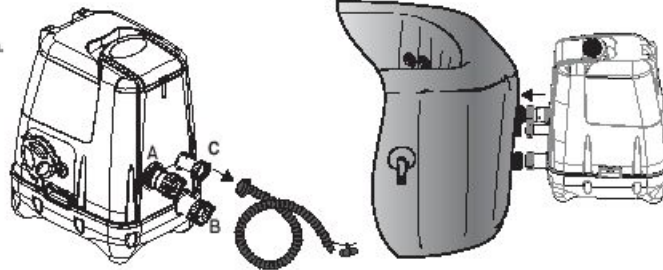

6.

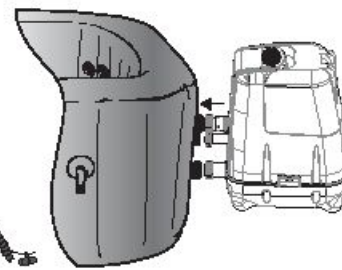

7.

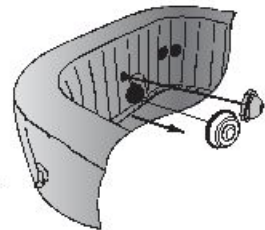

8.

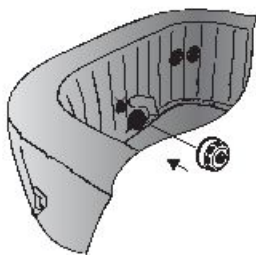

9.

10.



S-S-003587

# MONTAŻ PALM SPRINGS HYDROJET (#54144)

1.

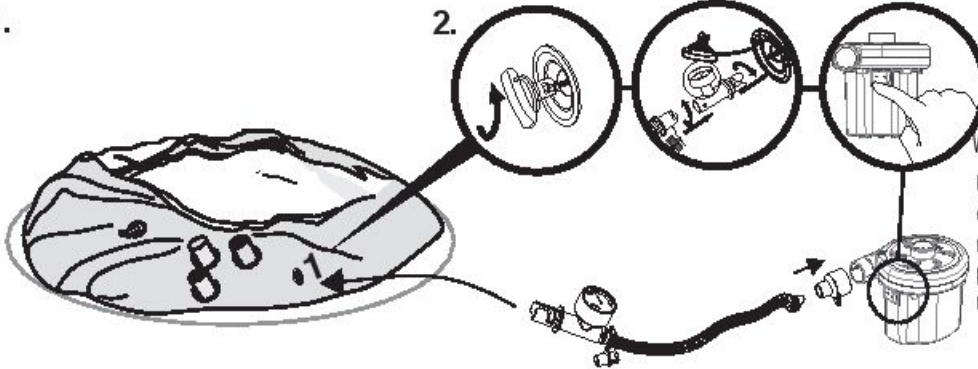

Wstępnie napompować na 7 min.

**Uwaga:** Czas działania silnika nie powinien przekraczać 20 minut.

3.

Kontynuować pompowanie spa za pomocą ręcznej pompki.

0,08 bar (1,2 PSI)

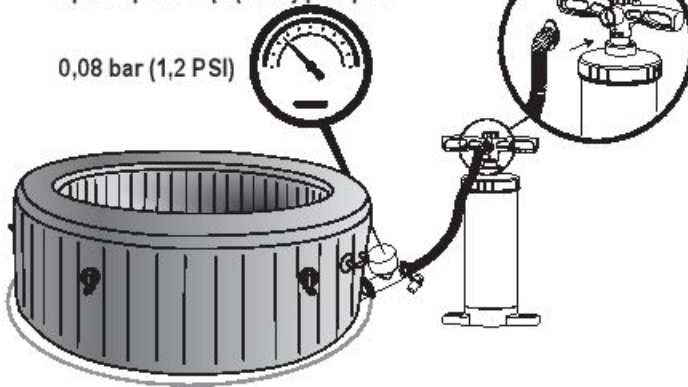

4.

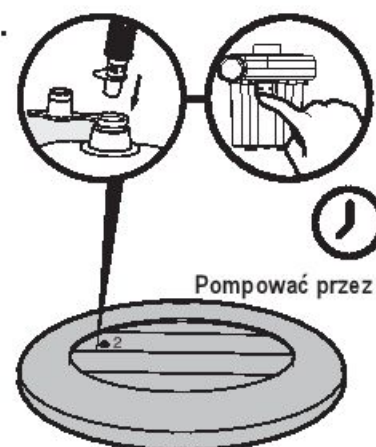

Pompować przez 3 min.

5.

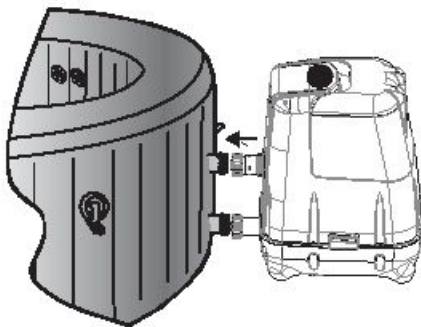

6.

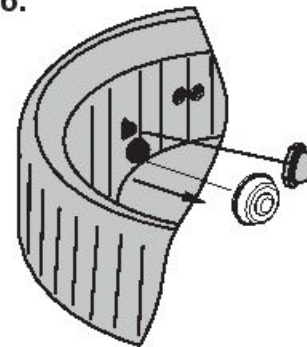

7.

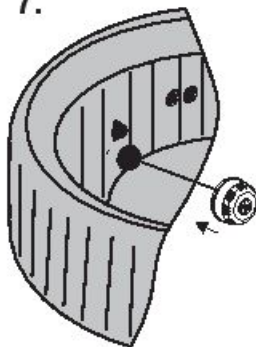

8.

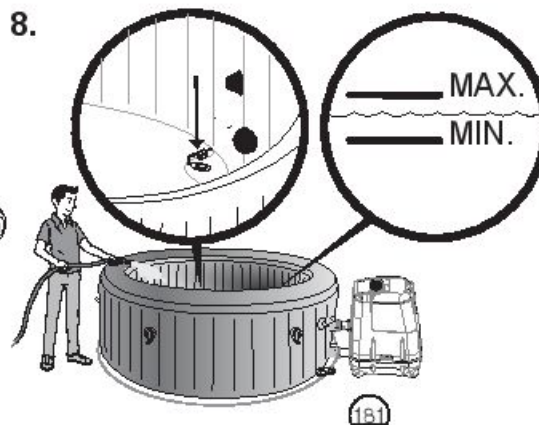

9.

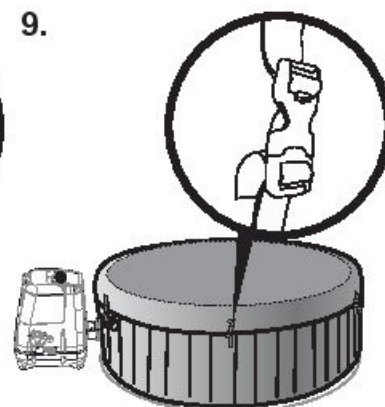

S-S-003587

# UŻYTKOWANIE

1.



2.

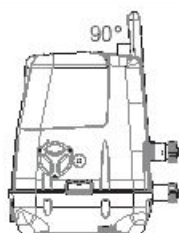
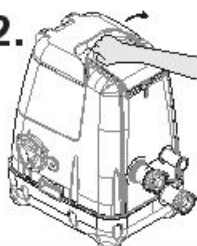

## 3. Regulacja dyszy strumieniowej 4. Obsługa systemu chlorowania słonej wody

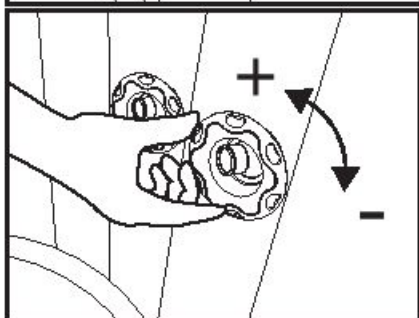
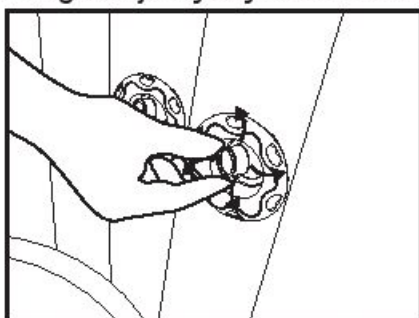

- UWAGA:** Żeby skorzystać z systemu chlorowania słonej wody, należy wykonać poniższe czynności.
- (1). Włączyć system Hydrojet, żeby uruchomić obieg wody.
  - (2). Nie włączać systemu chlorowania słonej wody.
  - (3). Stopniowo wsypać do spa ok. 4,4 lbs / 2 kg soli. Używać wyłącznie chlorku sodu (NaCl) o czystości co najmniej 99,9% lub granulek soli przeznaczonych do uzdatniania wody (zbite przedki soli odparowanej, które wymagają dłuższego rozpuszczania).
  - (4). Po rozpuszczeniu całej soli włączyć system chlorowania słonej wody i ustawić czas pracy (patrz instrukcja korzystania z przycisku systemu chlorowania słonej wody).

**UWAGA:** Na czas chlorowania słonej wody należy założyć pokrywę spa.

### **E11** Jeśli poziom zasolenia jest zbyt niski, dosypać soli

W przypadku dodania zbyt małej ilości soli na panelu pojawi się kod błędu „E11”.

- (1). Odłączyć i ponownie podłączyć spa.
- (2). Włączyć system Hydrojet.
- (3). Stopniowo wsypać i rozpuścić 1,1 lbs/0,5 kg soli.
- (4). Uruchomić system chlorowania słonej wody.
- (5). Jeśli kod „E11” nie znika, powtarzać powyższe kroki.

### **E10** Jeśli poziom zasolenia jest zbyt wysoki, należy go obniżyć

W przypadku dodania zbyt dużej ilości soli na panelu pojawi się kod błędu „E10”.

- (1). Odłączyć spa.
- (2). Wylać i ponownie uzupełnić ok. 20% wody.
- (3). Uruchomić system chlorowania słonej wody.
- (4). Jeśli kod „E10” nie znika, powtarzać powyższe kroki.

## 5. Reset podgrzewania

Przed pierwszym użyciem Lay-Z-Spa lub po długim okresie nieużywania należy nacisnąć przy pomocy niewielkiego wąskiego przedmiotu przycisk reset na pompie.

### PRZYCISK RESET

#### WAŻNE ZASADY EKSPLOATACJI

Jeśli temperatura wyświetlana na panelu kontrolnym (lub temperatura wody) nie zmieni się w ciągu 4–5 godzin od aktywacji systemu grzewczego, należy nacisnąć PRZYCISK RESET przy pomocy wąskiego przedmiotu w celu ponownego uruchomienia systemu grzewczego.

**WAŻNE:** System grzewczy nie będzie działał, jeśli temperatura na zewnątrz wynosi powyżej 40°C (104°F) lub jeśli Lay-Z-Spa wystawiono na bezpośrednie działanie promieni słonecznych. W takiej sytuacji przed naciśnięciem wąskim przedmiotem PRZYCISKU RESET w celu zresetowania systemu grzewczego należy zaczekać na chłodniejszą porę dnia. Operację należy powtarzać za każdym razem, kiedy pompa została wystawiona na opisane powyżej warunki.



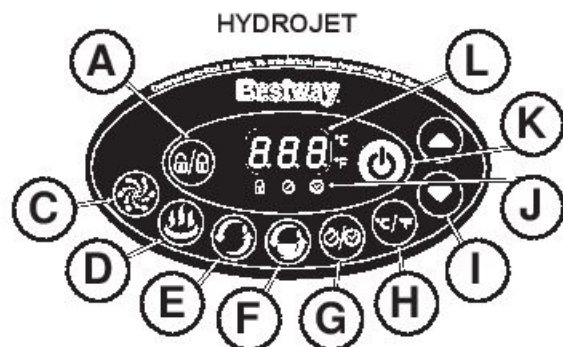

**A** Przycisk zablokowania/odblokowania

Pompa jest wyposażona w 5-minutową automatyczną blokadę. W celu zablokowania lub odblokowania pompy naciśnij przycisk zablokowania/odblokowania na 3 sekundy.

**B** Przycisk systemu masażu Lay-Z-Massage (w modelu Hydro-Jet Pro)

Przycisk służy do aktywacji systemu masażu, który wyłącza się automatycznie po 30 minutach. Jeśli system działa, lampka nad przyciskiem Lay-Z-Massage świeci się na czerwono.

**WAŻNE:** Nie należy włączać systemu masażu Lay-Z-Massage, jeśli pokrywa spa jest przymocowana. Powietrze może się gromadzić wewnątrz spa, powodując nieodwracalne uszkodzenie produktu i zagrożenie obrażeniami ciała.



**C** Przycisk systemu HydroJet

Przycisk włącza i wyłącza pompę wody. Jeśli pompa jest włączona, lampka nad przyciskiem systemu świeci się na czerwono.

**UWAGA:** System wyłączy się samoczynnie po 1 godzinie.  
**UWAGA:** Nie uruchamiać systemu HydroJet na sucho.

**D** Przycisk ogrzewania

Przycisk służy do aktywacji systemu grzewczego. Jeśli system grzewczy jest aktywny, lampka nad przyciskiem ogrzewania świeci się na czerwono.

Jeśli lampka świeci się na zielono, oznacza to, że żądana temperatura wody została osiągnięta i system grzewczy przeszedł w tryb czuwania.

**UWAGA:** Aktywowanie systemu grzewczego powoduje automatyczne włączenie systemu filtrującego.  
**UWAGA:** Wyłączenie systemu grzewczego nie powoduje wyłączenia systemu filtrującego.  
**UWAGA:** System masażu Lay-Z-Massage wyłączy się automatycznie przy aktywacji ogrzewacza.

**E** Przycisk filtra wody

Przycisk włącza i wyłącza pompę filtrującą. Jeśli pompa jest włączona, lampka nad przyciskiem filtra wody świeci się na czerwono.

**UWAGA:** Wbudowany system zmiękczenia twardej wody działa automatycznie.

**F** Przycisk systemu chlorowania słonej wody

Przycisk służy do uruchamiania systemu chlorowania słonej wody i ustawiania czasu pracy. Za pomocą przycisku systemu chlorowania słonej wody można ustawić czas 3 godz., 5 godz. lub 8 godz. Po ustawieniu czasu pracy system chlorowania słonej wody automatycznie się włączy.

**UWAGA:** Nie naciskać żadnych przycisków na panelu i założyć pokrywę spa na czas chlorowania. Czas pracy można **wyregulować** za pomocą przycisku systemu chlorowania słonej wody.

**UWAGA:** Regularnie sprawdzać wodę, żeby mieć pewność, że poziom wolnego chloru wynosi od 2 do 4 ppm.

**G** INSTRUKCJA OBSŁUGI Przycisku energooszczędnego timera

Przycisk jest nową funkcją umożliwiającą oszczędzanie energii poprzez ustawianie godziny rozpoczęcia oraz czasu trwania cyklu grzewczego spa. Dzięki niej można korzystać ze spa w dowolnym momencie bez konieczności zostawiania włączanego podgrzewacza.

**KROK 1: Ustawić czas trwania cyklu grzewczego**

1. Naciśnąć przycisk , dopóki dioda LED nie zacznie migać.
2. Za pomocą przycisków i ustawić czas trwania cyklu grzewczego (od 1 do 48 godz.).
3. Ponownie naciśnąć przycisk , żeby potwierdzić czas trwania cyklu grzewczego.

**KROK 2: Ustawić liczbę godzin OD TERAZ, po której podgrzewacz zostanie uruchomiony.**

1. Po ustawieniu czasu trwania cyklu grzewczego dioda LED zacznie migać.
2. Za pomocą przycisków i ustawić liczbę godzin do aktywacji (od 1 do 24 godz.).
3. Żeby potwierdzić ustawienie, ponownie naciśnąć przycisk lub nie dotykać niczego przez 10 sekund. Dioda LED zacznie świecić światłem ciągłym i rozpocznie się odliczanie do uruchomienia podgrzewacza.

**Modyfikowanie ustawień timera:** Naciśnięcie przycisk i wprowadzić ustawienie za pomocą przycisków oraz .

**Anulowanie ustawienia:** Naciśnięcie przycisk i przytrzymanie przez 2 sekundy.  
**UWAGA:** Po zapisaniu ustawień na ekranie zamiga obecna temperatura oraz pozostały czas.  
**UWAGA:** Zakres regulacji timera (czasu, przez jaki podgrzewacz będzie włączony) wynosi od 0 do 48 godzin.  
Zakres regulacji opóźnienia ogrzewania (liczby godzin OD TERAZ, po której podgrzewacz zacznie pracować) wynosi od 0 do 24 godzin. Jeśli wybrano ustawienie 0 godzin, będzie to oznaczało, że funkcja timera nie jest ustawiona.  
Funkcja timera działa jednorazowo – użytkownik ustawia czas trwania cyklu grzewczego oraz liczbę godzin od teraz, po której cykl się rozpocznie. Funkcja timera NIE zostanie powtórzona, dopóki użytkownik jej nie zresetuje.

**H** Przełącznik Celsjusz/Fahrenheit

Temperatura może być wyświetlana w stopniach Celsjusza lub Fahrenheita.

**I** Przyciski regulacji temperatury

Naciśnięcie przycisków zwiększenia czy zmniejszenia temperatury powoduje miganie światła LED. Można teraz ustawić wybraną temperaturę. Przytrzymanie tych przycisków powoduje gwałtowny wzrost lub obniżenie się temperatury. Nowa wybrana temperatura zostanie wyświetlona na ekranie przed zatwierdzeniem, przez 3 sekundy.

**UWAGA:** Temperatura domyślna wynosi 35°C (95°F).  
**UWAGA:** Zakres regulacji temperatury rozciąga się od 20°C (68°F) do 40°C (104°F).

**J** Światło LED energooszczędnego timera

Światło miga podczas ustawiania funkcji energooszczędnego timera. Kiedy światło przestaje migać, znaczy to, że funkcja energooszczędnego timera została ustawiona.

**K** Wyłącznik

Wciśnięcie i przytrzymanie tego przycisku przez 2 sekundy spowoduje aktywację przycisków na panelu sterowania i zaświecenie się zielonej lampki. Wciśnięcie i przytrzymanie przycisku przez 2 sekundy spowoduje wyłączenie wszystkich aktywnych funkcji.

**L** Wyświetlacz LED

Po podłączeniu do prądu wyświetlacz LED wskazuje obecną temperaturę wody. Po 72 godzinach działania pompa przejdzie w stan czuwania i wyświetli „End”, zachowując obecną temperaturę wody. Podczas stanu czuwania pompy opcje podgrzewania i filtracji wody są nieaktywne. Żeby ponownie uruchomić pompę, naciśnij przycisk blokowania/odblokowania i przytrzymaj go przez 3 sekundy.











**UWAGA:** Szybkość podgrzewania wody może zależeć od poniższych warunków.

· Jeśli temperatura na zewnątrz jest niższa niż 15°C (59°F).

· Jeśli pokrywa nie jest na miejscu w momencie aktywacji funkcji ogrzewania.

**UWAGA:** W celu wyświetlenia obecnej temperatury wody system musi funkcjonować co najmniej przez jedną minutę. Temperatura wody mierzona zewnętrznym termometrem może się różnić od temperatury wyświetlanej na panelu, co wynika z różnego rozmieszczenia przyrządów pomiarowych.

## Alarmy

	Przyczyny	Przyczyny	Rozwiązania
	Czujniki przepływu wody działają bez wciśnięcia przycisku filtra czy ogrzewania.	1. Flagi czujników przepływu wody nie wróciły do prawidłowej pozycji. 2. Czujniki przepływu wody są zepsute.	1. Odłącz pompę, mocno (ale z umiarem) uderz jej ściankę i ponownie podłącz. 2. Skontaktuj się z lokalnym punktem serwisowym Bestway, żeby uzyskać instrukcje.
	Po włączeniu lub podczas operacji filtrowania i/lub ogrzewania czujniki nie wykrywają natężenia przepływu wody.	1. Nie zostały usunięte 2 nakładki uszczelniające znajdujące się wewnątrz basenu. 2. Wkłady filtrów są brudne. 3. Włącz system grzewczy lub system filtracji i przyłóż dłoń do rury odpływu basenu w celu sprawdzenia, czy wypływa z niej woda. a) Jeśli nie czujesz przepływu wody, znaczy to, że pompa jest zepsuta. b) Woda wypływa, ale wyświetlany jest alarm  . Czujniki przepływu wody są zepsute.	1. Zdejmij dwie nakładki uszczelniające, zanim uruchomisz system grzewczy. Patrz rozdział Montaż w Instrukcji obsługi. 2. Usuń z basenu z zestawu filtra i naciśnij przycisk filtra lub ogrzewania. Jeśli nie wyświetli się alarm, wyczyść lub wymień wkłady filtra i zamontuj ponownie zestaw filtra w basenie. 3. Skontaktuj się z lokalnym punktem serwisowym Bestway, żeby uzyskać instrukcje.
	Termometr pompy odczytuje temperaturę wody niższą niż 4°C (40°F).	1. Temperatura wody jest niższa niż 4°C (40°F). 2. Jeśli temperatura wody jest wyższa niż 7°C (44,6°F), znaczy to, że termometr pompy jest zepsuty.	1. Spa nie zostało zaprojektowane do pracy w temperaturze wody niższej niż 4°C (40°F). Odłącz pompę od prądu i uruchom ją ponownie, gdy temperatura wody osiągnie 6°C (43°F). 2. Skontaktuj się z lokalnym punktem serwisowym Bestway, żeby uzyskać instrukcje.
	Termometr pompy odczytuje temperaturę wody wyższą niż 50°C (122°F).	1. Temperatura wody jest wyższa niż 50°C (122°F). 2. Jeśli temperatura wody jest niższa niż 45°C (113°F), znaczy to, że termometr pompy jest zepsuty.	1. Spa nie zostało zaprojektowane do pracy w temperaturze wody wyższej niż 40°C (140°F). Odłącz pompę od prądu i uruchom ją ponownie, gdy temperatura wody osiągnie 38°C (100°F) lub poniżej. <b>WAŻNE: Przed ponownym uruchomieniem pompy naciśnij przycisk reset.</b> 2. Skontaktuj się z lokalnym punktem serwisowym Bestway, żeby uzyskać instrukcje.
	Występują problemy ze złączami termometru pompy.	1. Złącza termometru pompy nie działają prawidłowo. 2. Termometr pompy jest zepsuty.	Skontaktuj się z lokalnym punktem serwisowym Bestway, żeby uzyskać instrukcje.
	Problem z wyłącznikiem termicznym ręcznego resetu.	Wyłącznik termiczny ręcznego resetu zadziałał.	1. Odłącz pompę i wciśnij przycisk reset, a następnie podłącz pompę na nowo. 2. Jeśli alarm nie zostanie wyłączony, odnieś się do sekcji PRZYCISK RESET w instrukcji obsługi. 3. Skontaktuj się z lokalnym punktem serwisowym Bestway, żeby uzyskać instrukcje.
	Błąd bezpiecznika 104°C (219°F).	Bezpiecznik jest odłączony.	Skontaktuj się z lokalnym punktem serwisowym Bestway, żeby uzyskać instrukcje.
	Alarm wysokiego zasolenia.	Do basenu dodano zbyt dużo soli lub wyparowało z niego zbyt dużo wody.	1. Postępuj zgodnie z instrukcjami podanymi w części poświęconej obsłudze, żeby usunąć sól. 2. Skontaktuj się z lokalnym punktem serwisowym Bestway, żeby uzyskać instrukcje.
	Alarm niskiego zasolenia.	Poziom soli jest zbyt niski dla dezynfekcji.	1. Postępuj zgodnie z instrukcjami podanymi w części poświęconej obsłudze, żeby dodać sól do wody. 2. Skontaktuj się z lokalnym punktem serwisowym Bestway, żeby uzyskać instrukcje.
	Wyciek wody wewnątrz pompy.	System wykrył przeciek wody w pompie.	Skontaktuj się z lokalnym punktem serwisowym Bestway, żeby uzyskać instrukcje.

S-S-003587



# KONSERWACJA

**UWAGA: PRZED PRZYSTĄPIENIEM DO KONSERWACJI SPA UPEWNIJ SIĘ, ŻE POMPA JEST ODLĄCZONA OD ZASILANIA.**

Konserwacja wkładu filtra

**UWAGA: W celu zapewnienia czystości wody codziennie sprawdzaj i czyść wkłady filtra, postępując zgodnie z poniższymi wskazówkami.**

Zestaw filtra



Wkład filtra

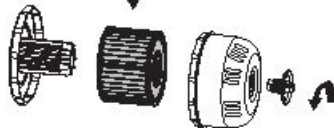

**UWAGA: Zalecamy wymianę wkładów filtra raz w tygodniu. Jeśli wkłady są brudne i odbarwione, należy je wymienić.**

## Uzdatnianie wody

Do utrzymywania czystości wody w spa niezbędna jest odpowiednia równowaga chemiczna. Samo czyszczenie wkładów filtra nie wystarczy. Zastosuj się do jednego z poniższych zaleceń:



1. Regularnie używaj wbudowanego systemu chlorowania słonej wody. Słona woda przepływa przez komorę elektrolityczną systemu, tworząc chlor, który natychmiast rozpuszcza się w wodzie. Chlor natychmiast niszczy bakterie i glony i utlenia pozostały materiał organiczny. Przy pierwszym użyciu zalecamy ustawienie czasu pracy 8 godz. ze świeżą wodą i użycie paska do upewnienia się, że poziom wolnego chloru wynosi od 2 do 4 ppm. Jeśli temperatura wody jest wysoka lub jeśli spa jest odkryte, zwiększ temperaturę wody.

Jeśli spa jest w użyciu, uruchamiaj system chlorowania co 24 godz. Czas działania zależy od wyników testu i częstotliwości używania spa.

**UWAGA: Na początku używania systemu chlorowania sprawdzaj stężenie wolnego chloru dwa razy dziennie. Kiedy poziom wolnego chloru się ustabilizuje, sprawdzaj raz w tygodniu, czy zawiera się między 2 a 4 ppm.**

**UWAGA: Nie używaj spa, jeśli stężenie wolnego chloru przekracza 4 ppm.**

2. Stosuj środki chemiczne do basenów, żeby utrzymywać równowagę chemiczną wody – rozprowadzaj tabletki (nie granulki) chlorowe lub bromowe za pomocą pływaka chemicznego.

## Użycie tabletek chemicznych

(Nazwa: Trichloroetel isocyjanuric acid 3-6 g)



## Użycie płynu chemicznego

(Patrz instrukcje zakupionych płynnych środków chemicznych)



Wodę należy zmieniać co ok. 3 dni lub rzadziej przy prawidłowym uzdatnianiu chemicznym. Na jakość wody wpływa częstotliwość użycia basenu, ilość użytkowników i stosowane procesy uzdatniania wody.

**Uwaga: Zalecamy wzięcie prysznica przed skorzystaniem z Lay-Z-Spa. Produkty kosmetyczne, mleczka i inne osady na skórze mogą szybko pogorszyć jakość wody.**

**UWAGA: Przed użyciem spa wyjmij z niego pływak chemiczny.**

**WAŻNE: Po chemicznym uzdatnianiu wody, a przed użyciem spa, użyj zestawu testowego (nie dołączono) w celu sprawdzenia jakości wody. Zalecamy zachowanie wartości zgodnych z poniższą tabelą.**

pH	Zasadowość całkowita	Wolny chlor
7.4-7.6	80-120 ppm	2-4 ppm

**UWAGA: Szkody spowodowane brakiem równowagi chemicznej nie są objęte gwarancją. Basenowe środki chemiczne są potencjalnie toksyczne i powinny być używane z rozważą. Wdychanie oparów chemicznych, nieodpowiednie etykietowanie i nieodpowiednie przechowywanie pojemników zawierających substancje chemiczne może stanowić poważne zagrożenie dla zdrowia. Prosimy o kontakt z lokalnym dostawcą środków chemicznych w celu uzyskania informacji na temat chemicznego uzdatniania wody. Należy ściśle stosować się do zaleceń producenta środka chemicznego. Uszkodzenia spa spowodowane niewłaściwym stosowaniem środków chemicznych i zaniedbaniem jakości wody w spa nie są objęte gwarancją.**

## Regulacja zaworu powietrza

W przypadku wycieku powietrza sprawdź zawór. Posmaruj zawór powietrza mydlinami, żeby znaleźć ewentualną nieszczelność. W przypadku jej wykrycia dokręć zawór za pomocą dołączonego klucza zgodnie z poniższą instrukcją.

• Jedną dłonią przytrzymaj tył zaworu powietrza od wewnętrznej strony ściany spa i obróć klucz zgodnie z ruchem wskazówek zegara.

## UWAGA:

1. Nie dokręcaj zbyt mocno.
2. Zawsze dokładnie sprawdzaj zawór powietrza przed użyciem.
3. Nie reguluj złącza zaworu powietrza, gdy spa jest w użyciu.

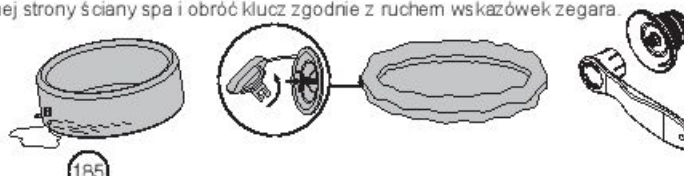

S-S-003587

### Konserwacja dyszy strumieniowej

1. Obróć dyszę, aż usłyszysz kliknięcie, następnie wyciągnij ją i wyczyść.
2. Włóż dyszę i obróć w kierunku zgodnym z ruchem wskazówek zegara.

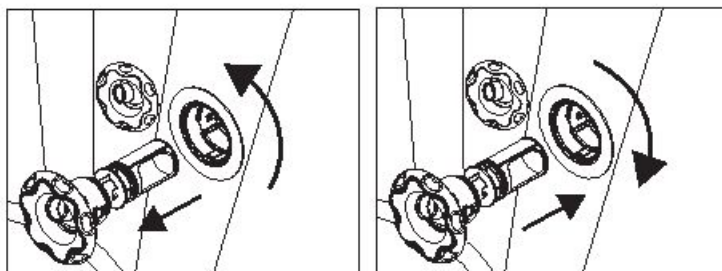

### Konserwacja systemu chlorowania słonej wody

1.

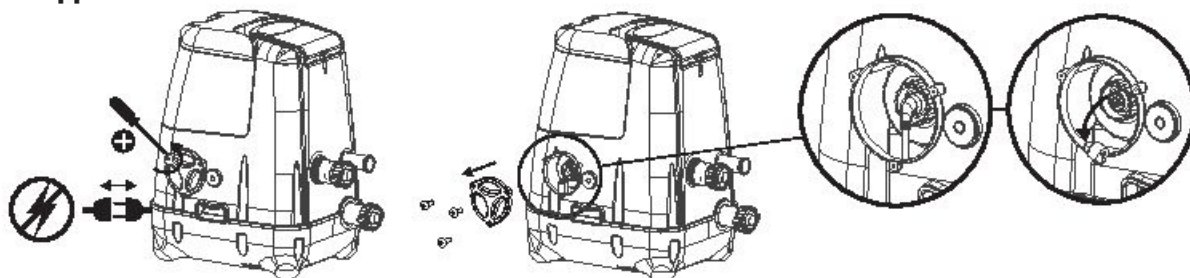

2.

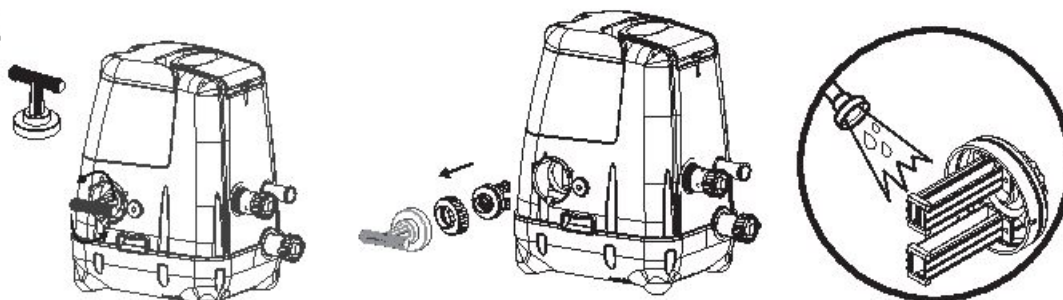

3.

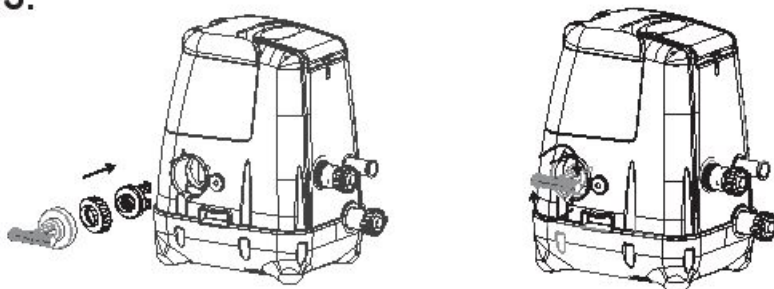

4.

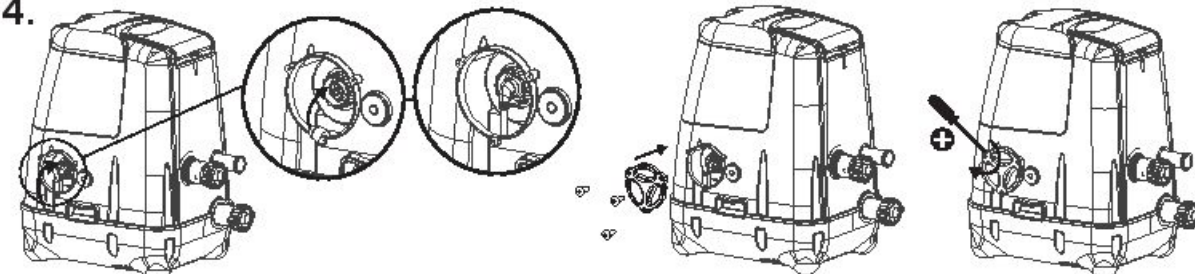

**UWAGA:** Jeśli po umyciu systemu wciąż znajduje się na nim osad, włóż komorę elektrolityczną do pojemnika, zalej tytanową płytkę octem kuchennym, zostaw na ok. 4 godz., po czym ponownie umyj. W razie potrzeby powtórz czynność.

### Opróżnianie spa

**UWAGA:** Rysunki zostały zamieszczone wyłącznie w celach ilustracyjnych. Mogą odbiegać od rzeczywistego wyglądu produktu. Nie wykonane w skali.

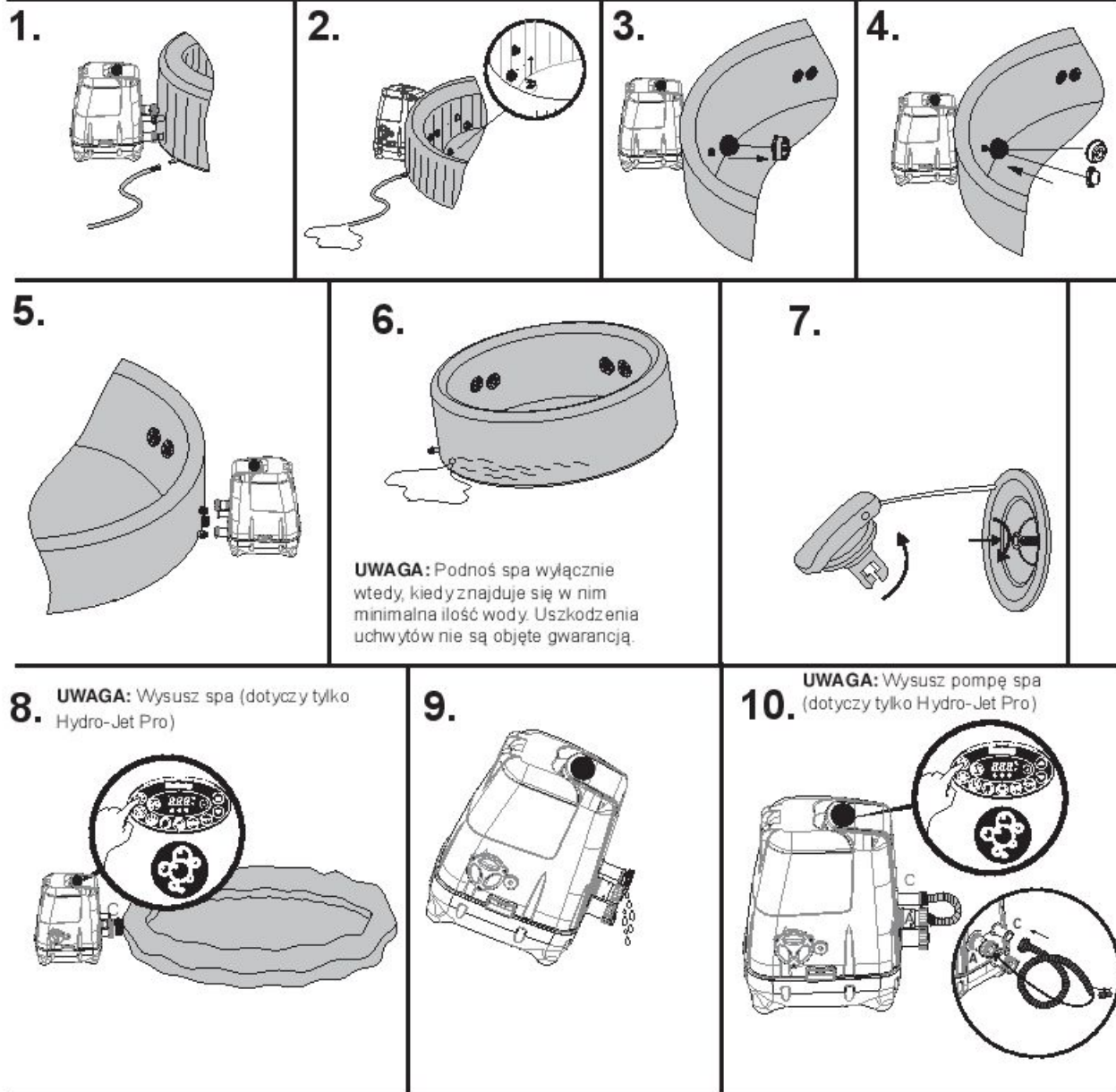

## Czyszczenie spa

Pozostałości środków czyszczących i rozpuszczone substancje stałe pochodzące ze strojów kąpielowych i środków chemicznych mogą osadzać się na ściankach spa. Czyść ścianki spa przy pomocy wody z mydłem i dokładnie splucz wodą.

**UWAGA: NIE używaj twardych szczotek ani innych szorstkich przedmiotów czyszczących.**

## Naprawa spa Dmuchała pokrywa spa

Jeśli spa jest rozdarte lub przedziurawione, użyj do naprawy dołączonej łatki.

1. Wyczyść powierzchnię przeznaczoną do naprawy.
2. Ostrożnie odklej łatkę.
3. Dociśnij łatkę do powierzchni przeznaczoną do naprawy.
4. Odczekaj 30 minut przed napompowaniem.

## Wkładka do spa

Jeśli spa jest rozdarte lub przedziurawione, użyj do naprawy kleju (brak w zestawie) i łatki PCW, postępując z godnie z poniższymi krokami:

1. Wyczyść i wysusz powierzchnię przeznaczoną do naprawy.
2. Przytnij dołączoną łatkę PCW do odpowiedniego rozmiaru.
3. Pokryj jedną stronę wyciętej łatki klejem (brak w zestawie). Upewnij się, że klej został równomiernie rozprowadzony.
4. Zaczekaj 30 sekund i umieść pokrytą klejem łatkę w miejscu uszkodzenia.
5. Wygładź ewentualne bąbelki powietrza powstałe pod łatką i przyciskaj ją mocno przez dwie minuty.
6. Odczekaj 30 minut przed napompowaniem.
7. Produkt jest ponownie gotowy do użycia. Powtórz ten proces w przypadku powstania kolejnych uszkodzeń.

## Przechowywanie Lay-Z-Spa

Przed przechowywaniem upewnij się, że spa i pompa są całkowicie suche. Jest to konieczne dla wydłużenia żywotności spa. Zalecamy użycie pompy do wysuszenia spa, pompy i rur. Usuń zestawy filtrów i wyrzuć zużyte wkłady filtra. Wmóż ponownie nakładki uszczelniające w zawory wlewu i odpływu spa. Zaleca się przechowywanie w oryginalnym opakowaniu, w suchym, ciepłym miejscu. **UWAGA:** Plastik wystawiony na działanie temperatur ujemnych staje się kruchy i łamiwy. Zamrożenie może poważnie uszkodzić spa. Niewłaściwe przechowywanie spa w okresie zimowym może spowodować utratę gwarancji.

### Utylizacja



Znaczenie symbolu przekreślonego kosza na śmieci: nie wyrzucaj urządzeń elektrycznych razem z niesegregowanymi odpadami komunalnymi. Używaj w tym celu oddzielnych pojemników. Skontaktuj się z lokalnymi władzami w celu uzyskania informacji na temat dostępnych systemów zbiórki. Składowanie elektrycznych urządzeń na składowiskach czy wysypiskach śmieci może powodować przeciekanie niebezpiecznych substancji do wód gruntowych i przedostanie się ich do łańcucha pokarmowego, co zagraża Twojemu zdrowiu i dobremu samopoczuciu. W przypadku wymiany starych urządzeń na nowe sprzedawca jest prawnie zobowiązany do odebrania starego urządzenia w celu jego darmowej utylizacji.

**ROZMAŻYWANIE PROBLEMÓW** Bestway dokłada wszelkich starań, by dostarczać produkty wyłącznie najwyższej jakości. Jeśli jednak napotkasz jakiegokolwiek problemy, skontaktuj się z nami lub z autoryzowaną sprzedawcą Bestway. Poniżej znajdziesz wskazówki pomocne w wykryciu i rozwiązaniu najbardziej powszechnych usterek.

Problemy	Możliwe przyczyny	Rozwiązania
Pompa nie działa	<ul style="list-style-type: none"> <li>- Awaria zasilania</li> <li>- Przycisk tekstu jest wciśnięty</li> <li>- Obwód zasilania został przerwany</li> </ul>	<ul style="list-style-type: none"> <li>- Sprawdź źródło zasilania</li> <li>- Odłącz pompę od prądu, po czym podłącz ją na nowo</li> <li>- Skontaktuj się z lokalnym punktem serwisowym Bestway w celu uzyskania instrukcji</li> </ul>
Pompa nie ogrzewa prawidłowo	<ul style="list-style-type: none"> <li>- Ustawiona temperatura jest zbyt niska</li> <li>- Brudny wkład filtra</li> <li>- Nieodpowiedni poziom wody</li> <li>- Zadziałał wyłącznik termiczny</li> <li>- Awaria elementu grzewczego</li> </ul>	<ul style="list-style-type: none"> <li>- Ustaw wyższą temperaturę systemu grzewczego (patrz rozdział Działanie pompy)</li> <li>- Wyczyść/wymień wkład filtra (patrz Czyszczenie i wymiana wkładu filtra)</li> <li>- Dolej wody do wyznaczonego poziomu</li> <li>- Naciśnij przycisk Reset pompy (patrz rozdział Działanie pompy)</li> <li>- Skontaktuj się z lokalnym punktem serwisowym Bestway, żeby uzyskać instrukcje</li> </ul>
System Lay-Z-Massage nie działa	<ul style="list-style-type: none"> <li>- Pompa powietrza się przegrzewa</li> <li>- System Lay-Z-Spa Massage automatycznie się wyłącza</li> <li>- Pompa powietrza jest zepsuta</li> </ul>	<ul style="list-style-type: none"> <li>- Odłącz pompę od źródła zasilania i zaczekaj dwie godziny, aby ostygła. Podłącz wtyczkę i naciśnij przycisk systemu Lay-Z-Massage</li> <li>- Naciśnij przycisk systemu Lay-Z-Massage w celu jego ponownej aktywacji</li> <li>- Skontaktuj się z lokalnym punktem serwisowym Bestway, żeby uzyskać instrukcje</li> </ul>
Adaptory pompy nie znajdują się na poziomie adapterów spa	<ul style="list-style-type: none"> <li>- Jedną z charakterystycznych cech PCW jest to, że zmienia się jego kształt. Jest to normalne</li> </ul>	<ul style="list-style-type: none"> <li>- Podnieś pompę przy pomocy kawałka drewna lub innego rodzaju materiału izolacyjnego w celu wyrównania poziomu adapterów pompy z adapterami spa</li> </ul>
Nieszczelność spa	<ul style="list-style-type: none"> <li>- Spa jest rozdarte lub przekłute</li> </ul>	<ul style="list-style-type: none"> <li>- Użyj dołączonej łąty naprawczej</li> </ul>
Woda jest brudna	<ul style="list-style-type: none"> <li>- Niewystarczający czas filtrowania</li> <li>- Brudny wkład filtra</li> <li>- Nieodpowiednie uzdatnianie wody</li> <li>- System sanitarny nie działa</li> <li>- Tytanowa płytka była brudna</li> <li>- Niewystarczający czas odkażania</li> </ul>	<ul style="list-style-type: none"> <li>- Zwiększ okres filtracji</li> <li>- Wyczyść/wymień wkład filtra (patrz Czyszczenie i wymiana wkładu filtra)</li> <li>- Patrz instrukcje producenta środka chemicznego</li> <li>- Sprawdź źródło zasilania lub skontaktuj się z centrum serwisowym Bestway, żeby uzyskać instrukcje</li> <li>- Wyczyść tytanową płytkę (patrz rozdział Konserwacja systemu chlorowania słonej wody)</li> </ul>
Test PRCD zakończony niepowodzeniem	<b>Awaria spa</b>	Skontaktuj się z centrum serwisowym Bestway i zwróć spa.

# Ograniczona gwarancja producenta BESTWAY®

Zakupiony przez Państwa produkt jest objęty ograniczoną gwarancją. Bestway® stoi za naszą gwarancją jakości i zapewnia, dzięki gwarancji wymiany, że produkt będzie wolny od wad producenta, które mogą powodować wycieki.

W celu zgłoszenia gwarancyjnego należy dostarczyć do centrum serwisowego Bestway poniższy, wypełniony formularz oraz kopię dowodu zakupu. Przed wysłaniem jakichkolwiek dokumentów prosimy o kontakt z najbliższym centrum serwisowym Bestway. Uzyskają Państwo w ten sposób pełną instrukcję dotyczącą wszystkich wymogów dotyczących reklamacji. Bestway® nie wymieni produktów, które uzna za zaniedbane lub użyte w sposób niezgodny z zaleceniami zamieszczonymi w instrukcji obsługi.

Gwarancja Bestway obejmuje wady produkcji odkryte podczas rozpakowywania produktu lub podczas jego użytkowania w sposób zgodny z instrukcją obsługi. Niniejsza gwarancja odnosi się tylko do produktów nie modyfikowanych przez strony trzecie. Produkt musi być przechowywany i obsługiwany zgodnie z zaleceniami technicznymi.

Gwarancja nie obejmuje uszkodzeń spowodowanych niewłaściwym użytkowaniem, nadużyciem, zaniedbaniem, włączając, ale nie ograniczając się do mocnego wstrząsu, pożaru, użycia nieprawidłowego napięcia, nadmiernej ekspozycji na ciepło, niewłaściwej instalacji, niewłaściwego okablowania lub testów, czy nieprawidłowego przechowywania.

Wymiana i naprawa nie przedłuża okresu gwarancji. Za termin rozpoczęcia gwarancji uważa się w każdym przypadku datę zakupu zamieszczoną na oryginalnym paragonie/fakturze zakupu.

Wybierz Twoje SPA



Palm Springs



Hawaii

DO: Dział Obsługi Bestway®

Data ukazana na dowodzie zakupu: \_\_\_\_\_

DATA \_\_\_\_\_

Kod klienta \_\_\_\_\_

FAKS/E-MAIL/TEL: Prosimy o odniesienie się do właściwego kraju, na podstawie informacji znajdujących się na tylnej okładce lub na naszej stronie internetowej: [www.bestway-service.com](http://www.bestway-service.com)

Prosimy o podanie dokładnych danych adresowych. **Uwaga:** Niepełne dane adresowe mogą powodować opóźnienia w przesyłkach. Bestway zastrzega sobie prawo do obciążenia adresata kosztami ponownej dostawy przesyłek, jeśli dostawa została uniemożliwiona z winy odbiorcy.

## WYMAGANE INFORMACJE - PROSIMY O WPISANIE ADRESU DOSTAWY

Nazwisko: \_\_\_\_\_ Adres: \_\_\_\_\_

Kod pocztowy: \_\_\_\_\_ Dostawca: \_\_\_\_\_

Państwo: \_\_\_\_\_ Miasto: \_\_\_\_\_

Tel. komórkowy: \_\_\_\_\_ Telefon: \_\_\_\_\_

Faks: \_\_\_\_\_ E-mail: \_\_\_\_\_

POMPA SPA Numer serii: \_\_\_\_\_ Basen SPA Numer serii: \_\_\_\_\_

POMPA SPA Kod produktu: \_\_\_\_\_

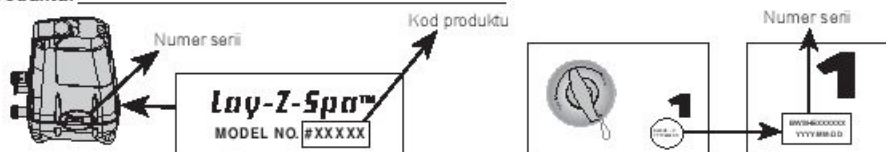

Rysunki zostały zamieszczone wyłącznie w celach ilustracyjnych. Nie wykonane w skali.

### Opis problemu

- Spa przecieka       Nie działa system filtracji wody       Nie działa system grzewczy  
 Panel kontrolny wyświetla błąd, którego nie da się rozwiązać       System masażu Lay-Z-Massage nie działa

- Pompa przecieka       Adapter przecieka      Brakujące części - Prosimy o wstawienie kodu brakującej części, można go znaleźć w instrukcji obsługi.

Inne (prosimy opisać)

**WAŻNE: ZOSTANIE WYMIENIONY TYLKO ZNISZCZONY ELEMENT, NIE CAŁY ZESTAW.**

Bestway zastrzega sobie prawo do zażądania fotograficznych dowodów wadliwych części lub do zażądania zwrotu uszkodzonego elementu w celu przeprowadzenia dodatkowych testów.

Dla zapewnienia Państwu lepszego wsparcia potrzebujemy kompletnych informacji.

W CELU ZAPOZNANIA SIĘ Z NAJCZĘŚCIEJ ZADAWANYMI PYTANIAMI, INSTRUKCJAMI OBSŁUGI, FILMAMI CZY W CELU ZAKUPU CZĘŚCI ZAMIENNYCH PROSIMY O ODWIEDZENIE NASZEJ STRONY INTERNETOWEJ [WWW.BESTWAY-SERVICE.COM](http://WWW.BESTWAY-SERVICE.COM). FILMY DOSTĘPNE SĄ RÓWNIEŻ W NASZYM KANALE BESTWAY NA YOU TUBE: <http://youtube.com/user/BestwayService>.

# TARTALOM

1. Biztonsági utasítások .....	P190
2. Specifikációja .....	P194
3. Összeszerelés .....	P196
4. Használat.....	P199
5. Karbantartás .....	P202
6. Hibaelhárítás .....	P205
7. Garancia .....	P206



## BIZTONSÁGI UTASÍTÁSOK FIGYELMEZTETÉS

Az elektromos berendezés telepítése és használata során mindig be kell tartani az alapvető biztonsági óvintézkedéseket, ideértve a következőket:  
**FONTOS BIZTONSÁGI UTASÍTÁSOK – MINDEN UTASÍTÁST OLVASSON EL, ÉS TARTSA BE AZ AZOKBAN FOGLALTAKAT.**

### FIGYELMEZTETÉS:

- A fürdőmedencét maradékáram-működtetésű megszakítóval (RCD) rendelkező hálózati áramellátásról kell működtetni, a névleges üzemi maradékáram pedig nem haladhatja meg a 30 mA-t.
- A szivattyút minden használat előtt ellenőrizni kell. Az ellenőrzéssel kapcsolatosan tartsa be az útmutató „Szivattyúteszt” c. részében foglaltakat.
- A tápkábel sérülése esetén a sérült kábelt a veszély elkerülése érdekében a gyártóval, a gyártó szervizügynökségével vagy hozzájuk hasonlóan képzett személlyel le kell cseréltetni.
- Az áramütésveszély csökkentése érdekében az egység elektromos hálózathoz való csatlakoztatásához ne használjon hosszabbítót, hanem gondoskodjon megfelelően elhelyezett aljzatról.
- Használat közben a berendezés semelyik része sem lehet a fürdő fölött elhelyezve.
- Az áram alatti részeket tartalmazó részegységekhez – a 12 V-ot nem meghaladó biztonsági, extra alacsony feszültséggel ellátott részegységek kivételével – a fürdőmedencében tartózkodó személyek semmiképpen sem férhetnek hozzá; az elektromos részegységeket – a távvezérlő készülékek kivételével – úgy kell elhelyezni, illetve rögzíteni, hogy azok ne eshessenek a fürdőmedencébe.
- A szivattyú dugójának több mint 3,5 m-re kell lennie a fürdőmedencétől.
- Fontos, hogy a fürdőmedence felállítását követően a dugalj hozzáférhető legyen.
- **AZ ÁRAMÜTÉS ELKERÜLÉSE ÉRDEKÉBEN NE HASZNÁLJA ESŐBEN A FÜRDŐMEDENCÉT.**
- Soha ne viseljen a fürdőmedencében kontaktlencsét.
- Ne használja a fürdőmedencét vegyszeres karbantartás közben.
- Az épület fali áramforrásának a medencétől legalább 4 m-re és legalább 1,2 m magasságban kell lennie.
- Hosszabbítókábelek nem használhatók.
- Ne dugja be és ne húzza ki a készülék dugalját nedves kézzel.
- Mindig válassza le a készüléket az áramellátásról:
  - esős időben
  - tisztítás vagy más karbantartás esetén
  - ha szünnapokon felügyelet nélkül hagyja
- A tisztítást és felhasználói karbantartást csak 18 évet betöltött, az elektromos áramütés veszélyeivel tisztában lévő felnőttek végezhetik.
- Ha a készüléket előre láthatólag hosszabb ideig nem fogja használni (pl. télen), a fürdő- vagy medencekészletet szét kell szerelni, és beltérben kell tárolni.
- **Vigyázat:** A készülék használata, illetve (újra) összeszerelése előtt, kérjük, minden alkalommal olvassa el az útmutatót.
- Őrizze meg az útmutatót biztos helyen. Ha nem találja a használati útmutatót, forduljon a gyártóhoz, vagy töltsen le az útmutató egy példányát a [www.bestway-service.com](http://www.bestway-service.com) weboldáról.
- **Figyelmeztetés:** Az elektromos biztonság érdekében a termékbe szivárgóáram-érzékelő lett beépítve.

**10 mA-nél magasabb szivárgó áram érzékelése esetén a készülék beavatkozik, és megszakítja az áramellátást. Ilyen esetben, kérjük, azonnal húzza ki a dugót a fürdőből, és ne használja tovább. Ne állítsa vissza saját maga a terméket, hanem a termék megjavításához hívja ki a helyi szervizügynökséget.**

- **FIGYELMEZTETÉS** – Ez a készülék nem használható fizikailag, érzékszervileg vagy szellemileg korlátozott, továbbá a kellő tapasztalattal vagy tudással nem rendelkező személyek (és gyermekek) által, kivéve felügyelet mellett, vagy ha készülék biztonságos használatával kapcsolatosan útmutatást kaptak egy a biztonságukért felelős személytől. A gyerekeket felügyelni kell, hogy ne játszanak a készülékkel. (EU-n kívüli piacra szánt termék esetén)
- Ez a készülék 8 éves kortól használható, illetve a fizikailag, érzékszervileg vagy szellemileg korlátozott, továbbá a kellő tapasztalattal vagy tudással nem rendelkező személyek a készüléket csak felügyelet mellett, vagy a készülék biztonságos használatával kapcsolatos ismeretek megszerzését és a járulékos veszélyek megértését követően használhatják. A gyermekek nem játszhatnak a készülékkel. A tisztítást és felhasználó által végzendő karbantartást gyermekek csak felügyelettel végezhetik. (EU-s piacra szánt termék esetén)
- A víz vonzza a gyerekeket – minden használatot követően tegye föl a fürdőmedencére a fedelét.
- Ne temesse be a kábelt! Úgy helyezze el a kábelt, hogy az a lehető legkevésbé legyen kitéve fűnyírónak, sövénynyírónak és más berendezésnek.
- Véletlen fulladás kockázata. Rendkívül oda kell figyelni arra, hogy a gyermekek engedély nélkül ne férhessenek a medencéhez. A balesetek elkerülése érdekében gondoskodjon arról, hogy a gyermekek állandó felügyelet nélkül ne használhassák a fürdőmedencét.
- **SÉRLEŠVESZÉLY.** Soha ne működtesse a fürdőmedencét sérült vagy hiányzó bemenő-, illetve kimenőcsövekkel. Soha ne próbálja meg maga kicserélni a bemenő, illetve kimenőcsöveket. Mindig forduljon a legközelebbi Bestway értékesítés utáni szolgálatához.
- **ÁRAMÜTÉSVESZÉLY.** Az összes fém felülettől legalább 2 m távolságban telepítse.
- **ÁRAMÜTÉSVESZÉLY.** A fürdőmedencében, illetve nedves tessel soha ne működtessen elektromos készülékeket. Soha ne tegyen elektromos készülékeket (pl. lámpa, telefon, rádió vagy televízió) a fürdőmedence 2 m-es környezetébe.
- Terhes nőknél a huzamosabb meleg vízben tartózkodás károsíthatja a magzatot. Ne engedje, hogy a fürdőt egyhuzamban 10 percnél tovább használják.
- **A SÉRÜLÉS VESZÉLYÉNEK CSÖKKENTÉSE ÉRDEKÉBEN:**
  - A.** A fürdőmedence vízhőmérséklete sosem lehet nagyobb, mint 40°C (104°F). Felőttek esetén a 38 ... 40°C (100 ... 104°F) közötti vízhőmérséklet számít egészségesnek. Fialat gyermekek, illetve 10 percnél hosszabb fürdőzés esetén ennél alacsonyabb vízhőmérséklet javasolt.
  - B.** Tekintettel arra, hogy a túl magas vízhőmérséklet a terhesség első hónapjaiban a magzat károsodását okozhatja, a terhes vagy elképzelt terhes nőknél a fürdőmedence vízhőmérsékletet 38°C-ra (100 °F) kell korlátozni.
  - C.** A fürdőmedencébe való beszállás előtt a felhasználónak pontos hőmérővel meg kell mérnie a vízhőmérsékletet, mivel a vízhőmérséklet-szabályozó tőrése eltérő lehet.
  - D.** A fürdőmedence-használat előtti alkohol- vagy drogfogyasztás, illetve gyógyszerhasználat öntudatvesztést okozhat, ami fulladáshoz vezethet.
  - E.** Túlsúlyos, szívbeteg, alacsony vagy magas vérnyomású, keringésrendszer-zavaros, illetve cukorbeteg személyeknek a fürdőmedence használata előtt ki kell kérniük orvosuk véleményét.
  - F.** A gyógyszerrel kezelt személyeknek a fürdőmedence használata előtt ki kell kérniük orvosuk véleményét, mivel egyes gyógyszerek álmoságot okozhatnak, míg mások hatással lehetnek a szívverésre, vérnyomásra, illetve a vérkeringésre.
- **A SÉRÜLÉS VESZÉLYÉNEK CSÖKKENTÉSE ÉRDEKÉBEN:** Soha ne töltsön be 40°C-nál (104°F) melegebb vizet közvetlenül a fürdőmedencébe.
- Az alkohol- vagy drogfogyasztás, illetve gyógyszerhasználat nagy mértékben növelheti a halállal járó hipertermia veszélyét. Hipertermia akkor következik be, ha a test hőmérséklete több fokkal a 37°C-os (98,6°F) normál testhőmérséklet fölé emelkedik. A hipertermia tünetei többek között a test belső hőmérsékletének megnövekedése, szédülés, levertség, álmoság és ájulás. A hipertermia hatása lehet többek között a hő érzékelésének hiánya, a fürdőből történő vagy forró zuhany alóli kiszállás szükségességének fel nem ismerése, a közelgő veszély fel nem ismerése, terhes nők magzatkárosodása, a fürdőből történő vagy forró zuhany alóli kiszállás fizikai megvalósítására való képtelenség, valamint öntudatvesztés, ami fulladáshoz vezethet.
- Az elektromos rendszereknek meg kell felelniük a huzalozásra vonatkozó országos követelményeknek – kérdés esetén forduljon képesített villanyszerelőhöz.

# TANÁCSÉRT FORDULJON ORVOSÁHOZ.

## VIGYÁZAT:

- A fürdőmedencét soha nem szabad 4°C-nál (40°F) alacsonyabb hőmérsékletű helyen felállítani, illetve ilyen hőmérsékleten kint hagyni.
- Ne használja a fürdőmedencét, ha egyedül van.
- Fertőző betegségekben szenvedő személyek nem használhatják a fürdőmedencét.
- Ne használja a fürdőmedencét közvetlenül fokozott testmozgás után.
- Mindig lassan, óvatosan szálljon be a fürdőbe, illetve a kiszállást is lassan, óvatosan végezze. A nedves felületek csúszósak.
- A szivattyú károsodásának elkerülése érdekében a fürdőmedencét soha nem szabad működtetni, ha a fürdőmedence nincs vízzel feltöltve.
- Ha kellemetlenül érzi magát, vagy elálmosodik, azonnal szálljon ki a fürdőmedencéből.
- Soha ne a vizet adja a vegyszerekhez. Mindig a vegyszert adja a vízhez, hogy ne keletkezessen erős füst vagy heves reakció, amelyek veszélyes vegyszerszóródást okozhatnak.
- A tisztítással, a víz karbantartásával és a víz leeresztésével kapcsolatban lásd „KARBANTARTÁS” fejezet.
- A telepítéssel kapcsolatban lásd a kézikönyv alábbi bekezdését.

## MEGJEGYZÉS:

- Kérjük, a használat előtt ellenőrizze a berendezést. Ha sérült vagy hiányzó alkatrészeket talál a vásárlás idején, értesítse a Bestway a kézikönyvben felsorolt ügyfélszolgálati címek valamelyikén. Ellenőrizze, hogy a berendezés részegységei a ténylegesen megvásárolni kívánt típusúak.
- A termék nem iparszerű használatra lett tervezve.

## ELEKTROMOS LÉGSZIVATTYÚKKAL KAPCSOLATOS FIGYELMEZTETÉS:

1. A szervizelés előtt válassza le a berendezést az áramellátásról.
2. A tápkábel sérülése esetén a sérült kábelt a veszély elkerülése érdekében a gyártóval, a gyártó szervizügynökségével vagy hozzájuk hasonlóan képzett személlyel le kell cseréltetni.
3. A felfújó és leeresztő nyílásokat a használat során tartsa törmelékektől mentesen.
4. A termék száraz helyen tárolandó.
5. A motor nem működtethető egyhuzamban 20 percnél hosszabb ideig.

**VIGYÁZAT: AZ ÁRAMÜTÉSVESZÉLY ELKERÜLÉSE ÉRDEKÉBEN NE TEGYE KI VÍZNEK VAGY ESŐNEK.**

**CSAK HÁZTARTÁSI HASZNÁLATRA.**



## FONTOS!

A 40°C-os (104°F) hőmérséklet eléréséhez szükséges fűtési időtartam a víz kiindulási hőmérsékletétől és a környezeti hőmérséklettől függ. Az alábbi adat csak tájékoztató jellegű. Az aktuális hőmérséklet megjelenítéséhez legalább egy percig futtassa a szűrőrendszert.

Környezeti hőmérséklet	Víz hőmérséklet	Beállított hőmérséklet	Fűtés időtartama
10°C(50°F)	10°C(50°F)	40°C(104°F)	18.5óra
15°C(59°F)	15°C(59°F)	40°C(104°F)	15óra
20°C(68°F)	20°C(68°F)	40°C(104°F)	11.5óra
25°C(77°F)	25°C(77°F)	40°C(104°F)	8.5óra
30°C(86°F)	30°C(86°F)	40°C(104°F)	5.5óra

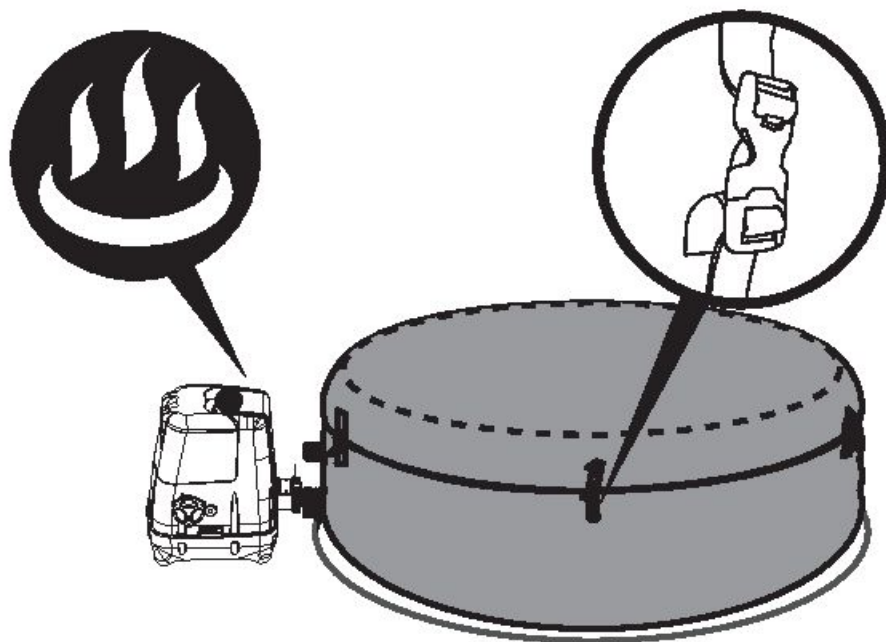

A fűtés funkció bekapcsolásakor mindig ügyeljen arra, hogy a FÜRDŐT a FÜRDŐFEDÉLLEL lefedje. A FÜRDŐ fedetlenül hagyása megnöveli a szükséges fűtés időtartamát. Kérjük, ne használja a FÜRDŐT 4°C-nál (39°F) alacsonyabb környezeti hőmérséklet esetén.

## ŐRIZZE MEG EZT AZ ÚTMUTATÓT

## A LAY-Z-SPA™ HAWAII HYDROJET PRO SPECIFIKÁCIÓJA (#54138)

Kapacitás: 4–6 felnőtt	Masszázs-turbóventilátor: 800W	Sugárszivattyú: 1200W
Vízbefogadó-képesség: 795 l (210 gal)	Fűtőelem: 2000 W 20°C-on	Tényleges vízáramlás: 1,325 L/óra (350 gal/óra)
Felfújási méret: 1,80 m x 1,80 m x 71 cm (71" x 71" x 28")	Szivattyú: 50 W-os keringető szűrőszivattyú	Névleges adatok: 220 ... 240 V AC, 2060 W 20 °C-on
Töltött tömeg: 953 kg (2,101 lb)	Hőmérsékletkapacitás: 40°C (104°F)	Üzemi nyomás: 1,2 psi (0,08 bar)
Gyorsított melegítés: 1,5 ... 2°C/óra (3 ... 4°F/óra)	Sugárfűvőkák: 8 db	Sós vizes rendszer: 20 W

**MEGJEGYZÉS:** A fenti fűtési sebesség 25°C-os (77°F) környezeti hőmérsékleten végzett laboratóriumi teszt eredményét tükrözi.

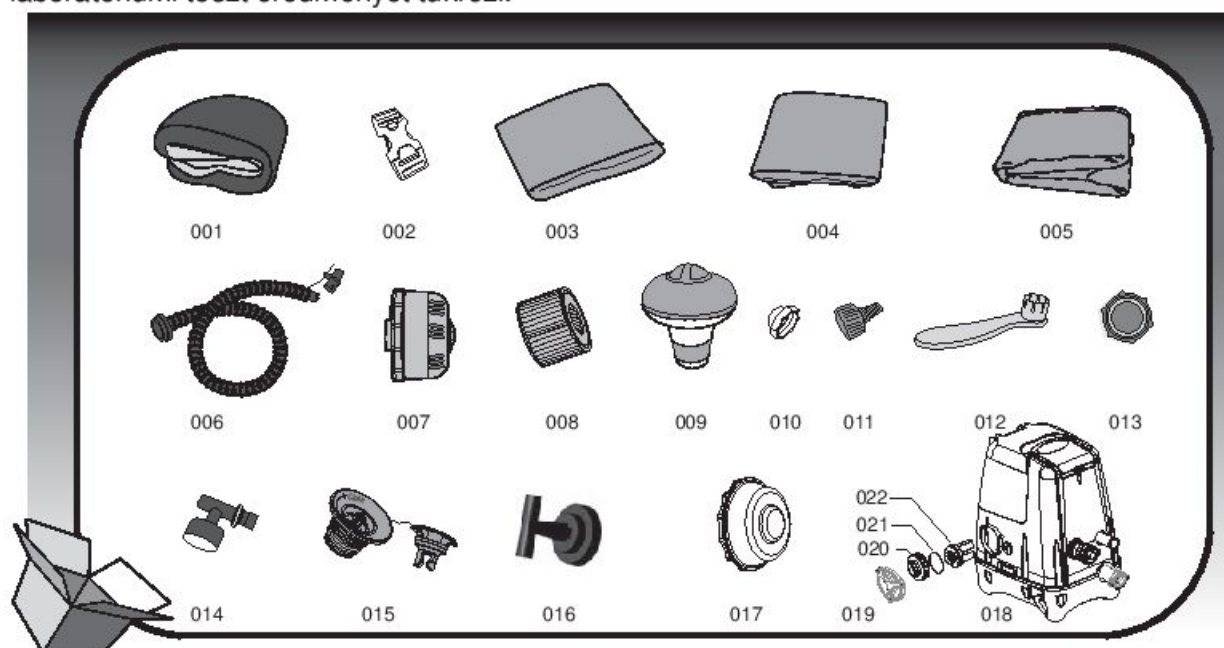

Sorszám	Cikk-kód	Leírás	Menny.
001	54138TASS16	Medencebevonat	1
002	F6414ASS16	Csat	8
003	P5511GASS	Műőr bevonat	1
004	54138GASS16	Felfújható fedél	1
005	58371(H)S16	Padlómatrac	1
006	P6930	Felfújó tömlő	1
007	P6653	Szűrőkészlet	1
008	58323(VI)	Szűrőkazetta	1
009	58210SA10	Úszó vegyszeradagoló	1
010	P6575	Zárósapka (szűrőkimenethez)	1
011	P6H565	Tömlőadapter	1
012	F6H189	Csavarkulcs (légszelephez)	1
013	P6611	A bevonatadapter	1
014	P61199	Nyomásmérő	1
015	P6H971	Felfújószelep	1
016	P61385	Csavarkulcs (sós klórozó rendszerhez)	1
017	P61290	Zárósapka (vízsugárbemenethez)	1
018	P4H125ASS16	FÜRDŐ SZIVATTYÚ	1
019	P61334	Sapka	1
020	P61386	Elektrolitcella anyája	1
021	P61388	Elektrolitcella O gyűrűje	1
022	P61387	Elektrolitcella	1

## A LAY-Z-SPA™ PALM SPRINGS HYDROJET SPECIFIKÁCIÓJA (#54144)

Kapacitás:	4–6 felnőtt	Sugárszivattyú:	1200W
Vizbefogadó-képesség:	795 l (210 gal)	Fűtőelem:	2.000 W 20°C-on
Felfújási méret:	1,96 m x 71 cm (77" x 28")	Szivattyú:	50 W-os keringető szűrőszivattyú
Töltött tömeg:	1065 kg (2,348 lb)	Hőmérsékletkapacitás:	40°C (104°F)
Gyorsított melegítés:	1,5 ... 2°C/óra (3 ... 4°F/óra)	Sugárfűvőkák:	8 db
		Tényleges vízáramlás:	1,325 L/óra (350 gal/óra)
		Névleges adatok:	220 ... 240 V AC, 2060 W 20 °C-on
		Üzemi nyomás:	1,2 psi (0,08 bar)
		Sós vizes rendszer:	20 W
		Váltakozó áramú légszivattyú:	110W

**MEGJEGYZÉS:** A fenti fűtési sebesség 25°C-os (77°F) környezeti hőmérsékleten végzett laboratóriumi teszt eredményét tükrözi.

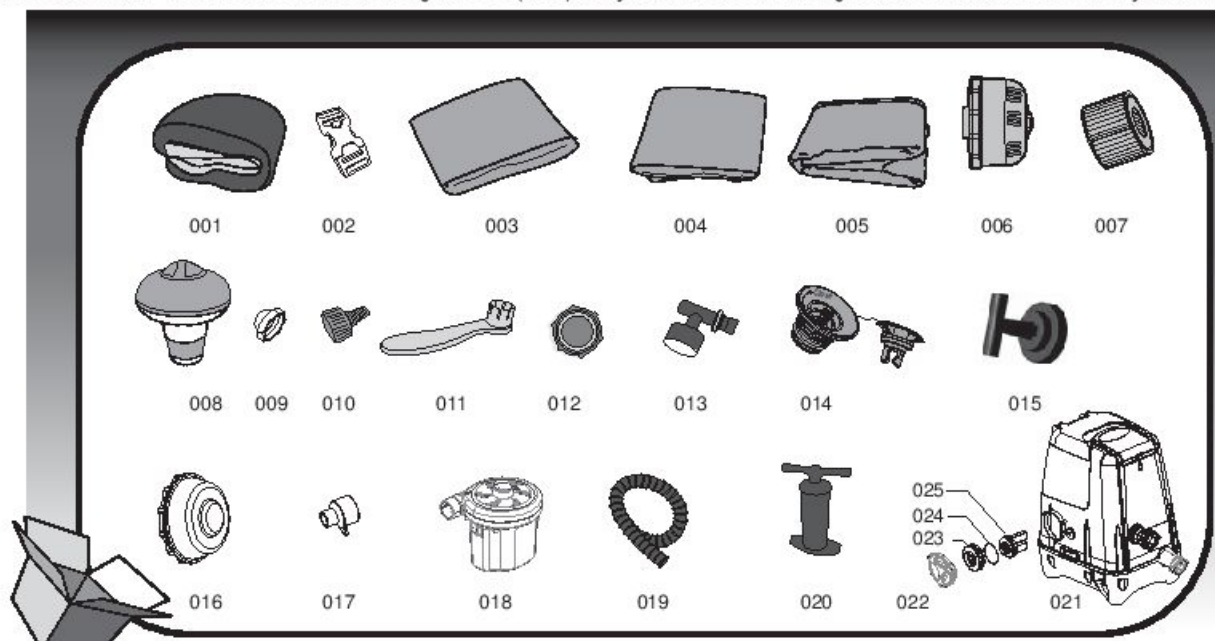

Sorszám	Cikk-kód	Leírás	Menny.
001	54144TASS16	Medencebevonat	1
002	F6414	Csat	6
003	P5532GASS16	Műbőr bevonat	1
004	54144GASS16	Felfújható fedél	1
005	58321(H)S16	Padlómatrac	1
006	P6653	Szűrőkészlet	1
007	58323(VI)	Szűrőkazetta	1
008	58210SA10	Úszó vegyszeradagoló	1
009	P6575	Zárósapka	1
010	P6H565	Tömítőadapter	1
011	F6H189	Csavarkulcs (légszelephez)	1
012	P6611	A bevonatadapter	1
013	P61199	Nyomásmérő	1
014	P6H971	Felfújószelep	1
015	P61385	Csavarkulcs (sós klórozó rendszerhez)	1
016	P61290	Zárósapka (vízszugárbeemenethez)	1
017	P61330	Váltakozó áramú légszivattyú tömlőadaptere	1
018	P61329	Váltakozó áramú légszivattyú	1
019	P61327	Felfújó tömlő	1
020	P61326	Kézipumpa	1
021	P4H125ASS16	FURDŐSZIVATTYÚ	1
022	P61334	Sapka	1
023	P61386	Elektrolitcella anyája	1
024	P61388	Elektrolitcella O gyűrűje	1
025	P61387	Elektrolitcella	1

# Szivattyúteszt

## PRCD teszt

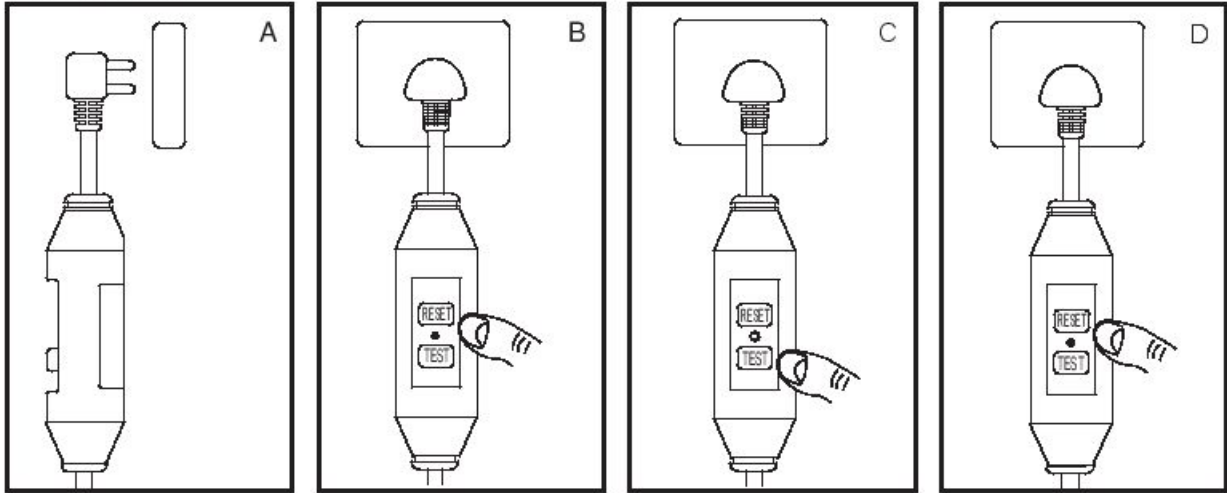

**MEGJEGYZÉS:** Az ábrák csak illusztrációként szolgálnak. Az ábrák nem feltétlenül a vonatkozó terméket mutatják. Az ábrák nem méretarányosak.

1. Illessze be a záródugót.
2. Nyomja meg a „RESET” gombot, mire a jelzőlámpa zöld színre vált.
3. Nyomja meg a „TEST” gombot, mire a jelzőlámpa kikapcsol.
4. Nyomja meg a „RESET” gombot, mire a jelzőlámpa zöld színre vált.
5. Tartsa 2 másodpercig lenyomva az „On/Off” gombot. A szivattyú használatra készen áll.



**FIGYELMEZTETÉS:** Az áramütésveszély elkerülése érdekében a biztonsági PRCD csatlakozódugó állapotát minden használat előtt ellenőrizni kell.

**FIGYELMEZTETÉS:** Mielőtt bedugná a dugót a konnektorba, győződjön meg arról, hogy a konnektor megfelelő a szivattyúhoz.

**FIGYELMEZTETÉS:** Ne használja a szivattyút, ha az ellenőrzés során hibát észlel, és forduljon a legközelebbi Bestway értékesítés utáni szolgálathoz.

## ÖSSZESZERELÉS

**FIGYELMEZTETÉS:** A kiválasztott helynek alkalmasnak kell lennie a várható terhelés elbírására.

**FIGYELMEZTETÉS:** Megfelelő vízelvezetési rendszerre van szükség a túlfolyó víz elvezetésére mind beltéri, mind kültéri telepítések esetén.

**MEGJEGYZÉS:** Csak a Hydro-Jet Pro FÜRDŐMEDENCE rendelkezik Lay-Z-Massage gombbal. Felfújás közben a levegő észrevehetően szivárogni fog arról a területről, ahol a levegőtömítő a szivattyúhoz csatlakozik – ez normál jelenség, ami megakadályozza a túlfújás miatti károsodást.

**MEGJEGYZÉS:** Ne használjon levegőkompresszort a medence felfújására.

**MEGJEGYZÉS:** A felfújási idő csak referenciaként szolgál.

**MEGJEGYZÉS:** A nyomásmérő csak felfújási célt szolgál, és a nyomásmérő értéke csak tájékoztató érték, a mérő nem használható precíziós műszerként.

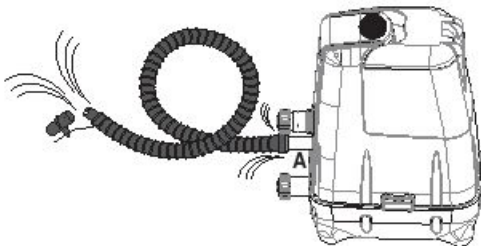

196



S-S-003587

# A HAWAII HYDROJET PRO ÖSSZESZERELÉSE (#54138)

1.

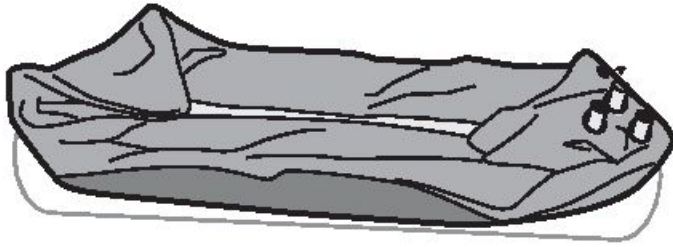

2.

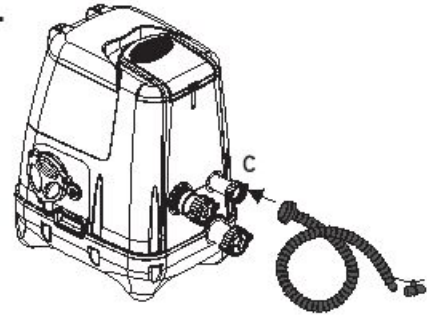

3.

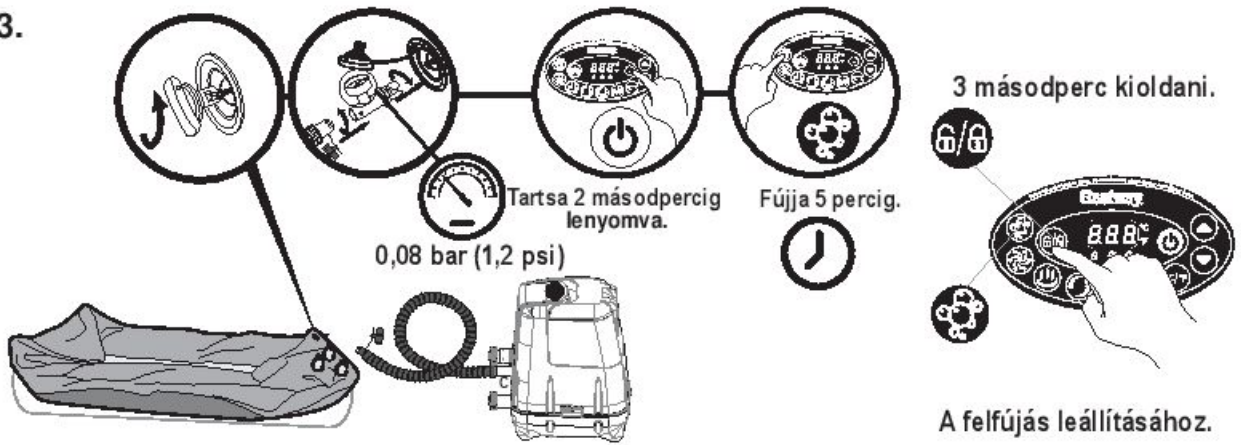

4.

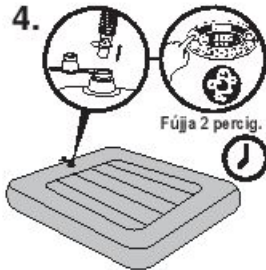

5.

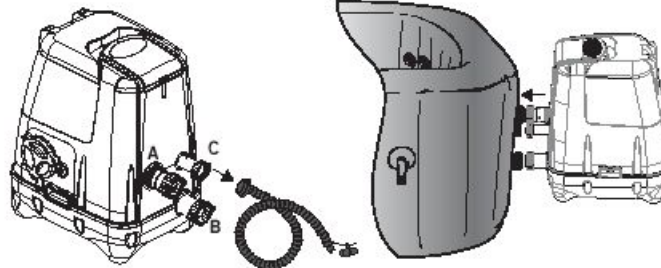

6.

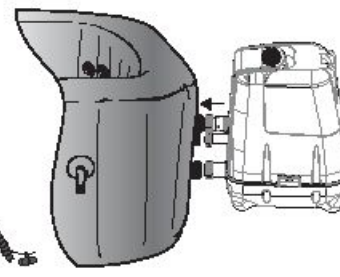

7.

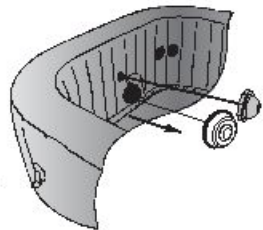

8.

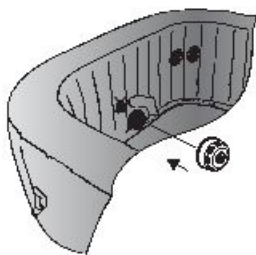

9.

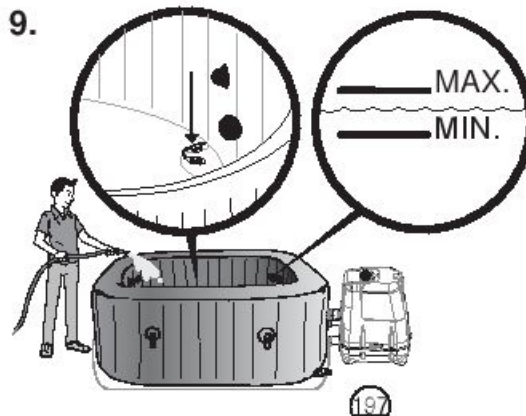

10.

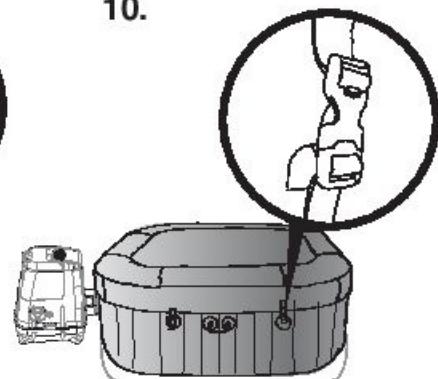

S-S-003587



# HASZNÁLAT

1.

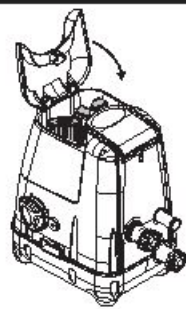
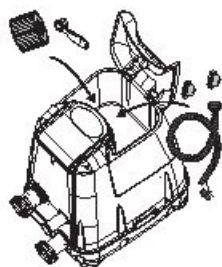
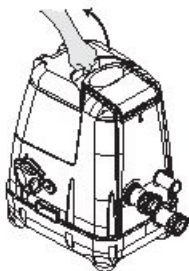

2.

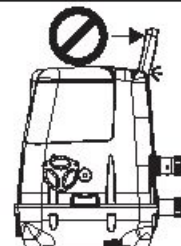
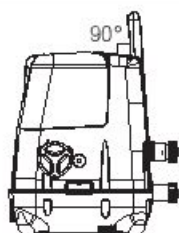

3. A sugárfúvókák beállítása

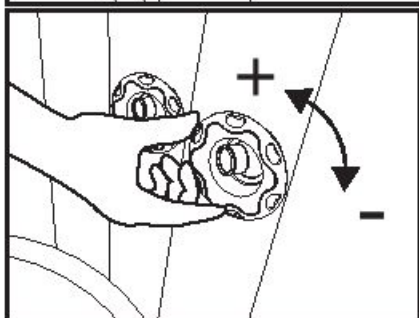
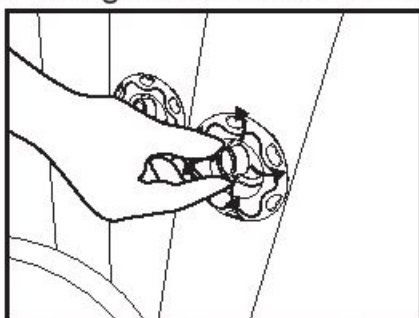

5. A fűtés visszaállítása

ALay-Z-Spa első használatakor vagy ha hosszabb ideig nem használta, ne felejtse el kis, hegyes tárggyal megnyomni a szivattyún a visszaállító gombot.

## VISSZAÁLLÍTÓ GOMB FONTOS HASZNÁLATI UTASÍTÁS

Ha a kezelőpanelen látható hőmérséklet (vagy a vízhőmérséklet) a fűtőrendszer bekapcsolása után 4-5 órával sem változik, egy vékony tárggyal nyomja be a VISSZAÁLLÍTÓ GOMBOT, és indítsa újra a fűtőrendszert.

**FONTOS:** A fűtőrendszer nem fog működni, ha a külső hőmérséklet 40°C (104°F) fölötti, vagy ha a Lay-Z-Spa közvetlen napsütésnek van kitéve. Ilyen esetekben várjon addig, amíg hidegebb napszak nem jön, és csak ezután nyomja meg vékony tárggyal a VISSZAÁLLÍTÓ GOMBOT, és indítsa újra a fűtőrendszert. Ezt a műveletet minden olyan alkalommal meg kell ismételni, amikor a szivattyú a fent leírt állapotban van.



4. A sós klórozó rendszer utasítása

**MEGJEGYZÉS:** Sós klórozó rendszer használata esetén a só vízhez adásával kapcsolatosan tartsa be az alábbi utasításokat.

- (1). A vízkeringtetés elindításához kapcsolja be a Hydrojet rendszert.
- (2). Tartsa a sós klórozó rendszert kikapcsolt állapotban.
- (3). Fokozatosan adagoljon be 4,4 lbs / 2 kg sót a FÜRDŐMEDENCEBE. Kizárólag legalább 99,9%-os tisztaságú nátrium-klorid (NaCl) sót használjon vagy vízkondicionáló sópogácsákat (evaporált só préselt formája – de ez lassabban oldódik).
- (4). Ha minden só feloldódott, kapcsolja be a sós klórozó rendszert, és állítsa be a működési időtartamát (lásd a sós klórozó gomb használati utasításában).

**MEGJEGYZÉS:** Tegye föl a fürdőmedence fedelét a sós klórozás idejére.

**E11** Ha a sószint túl alacsony, adagoljon be sót

Ha túl kevés sót adagolt be, a panelen az „E11” hibakód látható.

- (1). Válassza le a fürdőmedencét, és csatlakoztassa vissza.
- (2). Kapcsolja be a Hydrojet rendszert.
- (3). Fokozatosan adagoljon be 1,1 lbs/0,5 kg sót.
- (4). Indítsa el a sós klórozó rendszert.
- (5). Ha az „E11” hibakód továbbra is jelentkezik, ismételje a fenti lépéseket addig, amíg az „E11” hibakód el nem tűnik.

**E10** Ha a sószint túl magas, csökkentse a só mennyiségét

Ha túl sok sót adagolt be, a panelen az „E10” hibakód látható.

- (1). Válassza le a fürdőmedencét.
- (2). Őrítse le a medencevíz nagyjából 20%-át, és friss vízzel töltsé szintre a medencét.
- (3). Indítsa el a sós klórozó rendszert.
- (4). Ha az „E10” hibakód továbbra is jelentkezik, ismételje a fenti lépéseket addig, amíg az „E10” hibakód el nem tűnik.

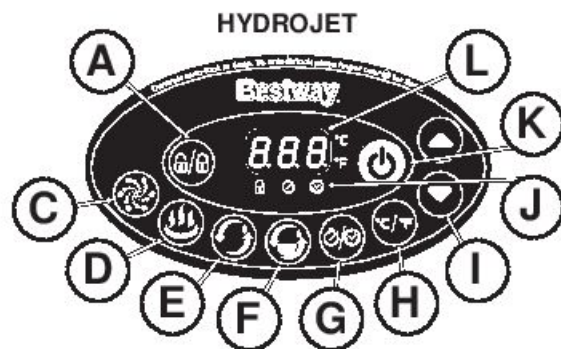
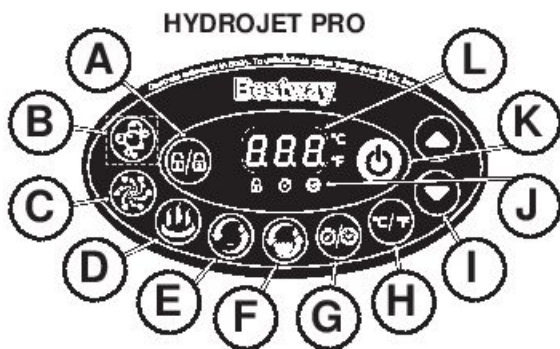

### A Reteszelés/kioldás gomb

A szivattyú 5 perces automata reteszeléssel van ellátva. A szivattyú reteszeléséhez vagy kioldásához tartsa az ujját 3 másodpercig a reteszelés/kioldás gombon.

### B Lay-Z-Massage gomb (Hydro-Jet Pro esetén)

Ez a gomb a 30 perces automatikus leállítási funkcióval rendelkező masszázrendszer bekapcsolására szolgál. A Lay-Z-Massage gomb fölötti lámpa a rendszer bekapcsolásakor pirosan világít.

**FONTOS:** Ha a fedél fent van, ne működtesse a Lay-Z-Massage masszázrendszerét. A levegő felgyűlhet a fürdőben, és helyrehozhatatlan károkat és személyi sérülést okozhat a fedélben.



### C HydroJet gomb

Ez a gomb be- vagy kikapcsolja a víz szivattyút. A HydroJet gomb fölötti lámpa a rendszer bekapcsolásakor pirosan világít.

**MEGJEGYZÉS:** A rendszer 1 órányi működés után automatikusan lekapcsol.  
**MEGJEGYZÉS:** Ne működtesse szárazon a HydroJet rendszert.

### D Fűtés gomb

Ez a gomb a fűtőrendszer bekapcsolására szolgál. Ha a fűtés gomb fölötti lámpa pirosan világít, a fűtőrendszer be van kapcsolva. Ha a lámpa zölden világít, a víz elérte a beállított hőmérsékletet, és a fűtőrendszer nyugalmi állapotban van.

**MEGJEGYZÉS:** A fűtőrendszer bekapcsolásakor a szűrőrendszer automatikusan elindul.

**MEGJEGYZÉS:** A fűtőrendszer kikapcsolásakor a szűrőrendszer tovább fog működni.

**MEGJEGYZÉS:** A Lay-Z-Massage a fűtő bekapcsolásakor automatikusan leáll.

### E Vízsűrű gomb

Ez a gomb be- vagy kikapcsolja a szűrőszivattyút. A Vízsűrű gomb fölötti lámpa a rendszer bekapcsolásakor pirosan világít.

**MEGJEGYZÉS:** A beépített vízlágyítás funkció automatikusan működik.

### F Sós klórozó gomb

Ezzel a gombbal kapcsolja be a sós klórozó rendszert, és állítsa be a működési időtartamát. A működési időtartam 3 ... 5 óra között állítható be a sós klórozó gomb megnyomásával. A működési időtartamának beállítása után a sós klórozó automatikusan elkezd dolgozni.

**MEGJEGYZÉS:** Ne nyomja meg a panel egyik gombját sem, és a sós klórozás idejére tegye fel a FÜRDŐMEDENCE fedelét. A működési időtartam a sós klórozó gomb újbóli megnyomásával újra beállítható.

**MEGJEGYZÉS:** Rendszeresen ellenőrizze a vizet, és győződjön meg arról, hogy a szabad klór szintje 2 ... 4 ppm között van.

### G ENERGIATAKARÉKOS IDŐZÍTÉS GOMB Használati utasítása

Ez egy újonnan hozzáadott energiatakarékosági funkció, amely a fürdőmedence fűtési ciklusának idejét és időtartamát szabályozva akadályozza meg a pazarlást. A funkció segítségével akkor használhatja a fürdőmedencét, amikor csak akarja, és nem kell folyamatosan mennie a fűtésnek.

#### LÉPÉS 1: A fűtés időtartamának beállítása

1. Nyomja meg a gombot, mire a LED villogni kezd.
2. A fűtés időtartamának beállításához nyomogassa a vagy gombot (1 ... 48 óra között).
3. A fűtés időtartamának megerősítéséhez nyomja meg újból a gombot.

#### LÉPÉS 2: A fűtés MOSTANTÓL számított bekapcsolási időpontjának beállítása

1. A fűtés időtartamának beállítása után a LED villogni kezd.
2. A fűtés bekapcsolási időpontjait hátralevő idő beállításához nyomogassa a vagy gombot (1 ... 24 óra között).
3. A beállítás megerősítéséhez nyomja meg újra a gombot, vagy műveletvégzés nélkül várjon 10 másodpercet. A LED folyamatos fényvel fog világítani, a fűtés bekapcsolásának visszaszámlálása pedig elindul. Az időzítőbeállítások módosítása: Nyomja meg a gombot, majd a módosításhoz használja a vagy gombot. A beállítás törlése: Tartsa 2 másodpercig lenyomva a gombot.

**MEGJEGYZÉS:** A beállítást követően a kijelző felülre fogja mutatni az aktuális hőmérsékletet és az időt.

**MEGJEGYZÉS:** Az időtartamot (amennyi ideig a fűtés BE LESZ KAPCSOLVA) 0 és 48 óra közé lehet beállítani. A bekapcsolási késleltetés (a fűtés bekapcsolásának MOSTANTÓL számított ideje) 0 és 24 óra között állítható. Ha az időzítő beállítása 0 óra, az azt jelenti, hogy az időzítés funkció nincs bekapcsolva. **Megjegyzés:** az időzítő beállítása csak egyszeri használatra érvényes – a felhasználó beállítja, hogy mennyi ideig legyen bekapcsolva a fűtési ciklus, és hogy a ciklus mostantól mennyi idő múlva kapcsoljon be. Az időzítő NEM kapcsol be újra, amíg ismét be nem állítja.

### H Celsius/Fahrenheit váltókapcsoló

A hőmérséklet megjeleníthető Celsius vagy Fahrenheit fokokban.

### I Hőmérséklet-szabályozó gombok

A hőmérséklet növelése vagy csökkentése gombok megnyomásakor villogni fog a LED. Ha villog, beállíthatja a kívánt hőmérsékletet. Ha nyomva tartja ezeket a gombokat, az értékek gyorsan nőnek vagy csökkennek. Az új és kívánt hőmérsékleti beállítás 3 másodpercig látható marad a LED kijelzőn, hogy megerősítse az új értéket.

**MEGJEGYZÉS:** Az alapértelmezett beállítás 35°C (95°F).

**MEGJEGYZÉS:** A beállítható hőmérséklet-tartomány: 20°C (68°F) – 40°C (104°F).

### J Energiatakarékosság időzítő LED

Ha a fény villog, az Energiatakarékosság időzítő funkciót állítja be.  
Ha a fény villog, az Energiatakarékosság időzítő funkció be van állítva.

### K Ki/Be kapcsoló

Nyomja ezt a gombot 2 másodpercig, hogy aktiválja a vezérlőpanel gombjait, ekkor a fények zöldre váltanak. Nyomja ezt a gombot 2 másodpercig, hogy kikapcsolja az összes jelenleg aktív funkciót.

### L LED kijelző

Ha bekapcsolt, a LED kijelző automatikusan megjeleníti az aktuális víz hőmérsékletet.

72 órányi működést követően a szivattyú készenlétebe kapcsol, és az „End” (vége) felirat fog villogni az aktuális víz hőmérséklet mellett. Ha a szivattyú készenlétebe kapcsol, a melegítés és vízsűrű funkció is kikapcsol. A szivattyú ismételt bekapcsolásához nyomja 3 másodpercig a lezárás/feloldás gombot.



**MEGJEGYZÉS:** A víz melegítés sebessége az alábbi esetekben változhat:

- Ha a külső hőmérséklet 15°C (59°F) alatti.

- Ha a fedél nincs a helyén, amikor bekapcsolja a melegítés funkciót.

**MEGJEGYZÉS:** Az aktuális vízhőmérséklet megjelenítéséhez járassa legalább egy percig a szűrőrendszert. A víz hőmérsékletet egy külső hőmérő ellenőrzi, és eltérhet a fürdő paneljén megjelenő hőmérséklet értéktől, mivel a mérőeszközök eltérő helyen vannak.

## Riasztások

Okok	Okok	Megoldások
<b>E01</b> A vízáramlás-érzékelők a szűrő vagy melegítés gombok megnyomása nélkül működnek.	1. A vízáramlás-érzékelők lapjai nem estek vissza a megfelelő helyükre. 2. A vízáramlás-érzékelők meghibásodtak.	1. Kösse le a szivattyút, üsse meg erősen (de nem túl erősen) a szivattyú oldalát, majd kösse vissza. 2. További információért forduljon a legközelebbi Bestway ügyfélszolgálathoz.
<b>E02</b> A szűrés és/vagy melegítés funkció elindításakor vagy azok működése közben a vízáramlás-érzékelők nem észlelnek vízáramlást.	1. Elfelejtette eltávolítani a 2 zárósapkát a medencéből. 2. A szűrőbetétek elkoszolódtak. 3. Aktiválja a szűrő vagy melegítő rendszert, tegye a kezét a kiömlő cső elé a medencében, és figyelje, hogy érzi-e a kiáramló vizet. a. Ha nincs vízáramlás, a vízszivattyú meghibásodott. b. Ha van vízáramlás, de a <b>E02</b> riasztás jelenik meg, a vízáramlás-érzékelők meghibásodtak.	1. Távolítsa el a két zárósapkát, mielőtt elindítja a melegítő rendszert. Lásd Kezelési útmutató, Összeszerelés fejezet. 2. Távolítsa el a szűrőegységet a medencéből, majd nyomja meg a szűrés vagy melegítés gombokat. Ha nem jelenik meg riasztás, tisztítsa meg vagy cserélje ki a szűrőbetéteket, és helyezze vissza a szűrőegységet a medencébe. 3. További információért forduljon a legközelebbi Bestway ügyfélszolgálathoz.
<b>E03</b> A szivattyú hőmérője szerint a víz hőmérséklete 4°C (40°F) alatti.	1. A víz hőmérséklete kisebb mint 4°C (40°F). 2. Ha a víz hőmérséklete magasabb mint 7°C (44,6°F), a szivattyú hőmérője meghibásodott.	1. A fürdő nem alkalmas 4°C-nál (40°F) alacsonyabb hőmérsékletű vízzel történő használatra. Válassza le a szivattyút, és csak akkor indítsa újra, ha a víz hőmérséklete legalább 6°C (43°F). 2. További információért forduljon a legközelebbi Bestway ügyfélszolgálathoz.
<b>E04</b> A szivattyú hőmérője szerint a víz hőmérséklete 50°C (122°F) feletti.	1. A víz hőmérséklete nagyobb mint 50°C (122°F). 2. Ha a víz hőmérséklete alacsonyabb mint 45°C (113°F), a szivattyú hőmérője meghibásodott.	1. A fürdő nem alkalmas 40°C-nál (104°F) magasabb hőmérsékletű vízzel történő használatra. Válassza le a szivattyút, és csak akkor indítsa újra, ha a víz hőmérséklete legfeljebb 38°C (100°F). <b>FONTOS: Mielőtt újraindítja a szivattyút, nyomja meg a szivattyú visszaállítás gombját.</b> 2. További információért forduljon a legközelebbi Bestway ügyfélszolgálathoz.
<b>E05</b> A szivattyú hőmérője nem megfelelően csatlakozik.	1. A szivattyú hőmérőjének csatlakozói nem működnek megfelelően. 2. A szivattyú hőmérője meghibásodott.	További információért forduljon a legközelebbi Bestway ügyfélszolgálathoz.
<b>E08</b> A kézi visszaállítás hővédelem meghibásodott.	A kézi visszaállítás hővédelem aktiválódott.	1. Válassza le a szivattyút és nyomja meg a szivattyú visszaállító gombját, majd kösse vissza a szivattyút. 2. Ha a riasztás továbbra is fennáll, lásd VISSZAÁLLÍTÁS GOMB fejezet ebben a kézikönyvben. 3. További információért forduljon a legközelebbi Bestway ügyfélszolgálathoz.
<b>E09</b> 104°C (219°F) Biztosíték hiba.	A biztosíték nem érintkezik.	További információért forduljon a legközelebbi Bestway ügyfélszolgálathoz.
<b>E10</b> Magas sótartalom riasztás.	Túl sok só adott a vízhez, vagy túl sok víz párolgott el.	1. Kövesse a használat rész útmutatását a só eltávolításához. 2. További információért forduljon a legközelebbi Bestway ügyfélszolgálathoz.
<b>E11</b> Alacsony sótartalom riasztás.	Nincs elég só a tisztán tartáshoz.	1. Kövesse a használat rész útmutatását a só hozzáadásához. 2. További információért forduljon a legközelebbi Bestway ügyfélszolgálathoz.
<b>E12</b> Vízszivárgás a szivattyúban.	A rendszer vízszivárgást észlelt a szivattyúban.	További információért forduljon a legközelebbi Bestway ügyfélszolgálathoz.

S-S-003587

# KARBANTARTÁS

**VIGYÁZAT! VÁLASSZA LE A SZIVATTYÚT, MIELŐTT ELKEZDI A FÜRDŐ KARBANTARTÁSÁT.**

## Szűrőbetét karbantartása

**MEGJEGYZÉS:** Annak érdekében, hogy a fürdő vize tiszta maradjon, naponta ellenőrizze a szűrőbetéteket – kövesse a lenti lépéseket.

### Szűrőegység



### Szűrőbetét

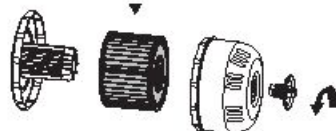

**MEGJEGYZÉS:** Javasoljuk, hogy minden héten cserélje a szűrőbetétet.

Ha a szűrőpatronok szennyezettek maradnak, és elszíneződnek, cserélni kell őket.

## A víz karbantartása

A fürdő vízének tisztán tartásához fontos a kémiai egyensúly. Csupán a szűrőpatronok tisztítása nem elegendő erre a célra.

Kérjük, kövesse az alábbi javaslatok valamelyikét:



1. Használja rendszeresen a beépített klórozó rendszert. A sós víz áthalad a klórozó elektrolit celláján, eközben klór keletkezik, ami azonnal oldódik a vízben. A klór azonnal elkezd elpusztítani a baktériumokat és az algákat, és oxidál minden egyéb szerves anyagot.

Az első használatkor javasoljuk, hogy az üzemidőt 8 órára állítsa friss vízzel, és egy tesztcsík segítségével ellenőrizze, hogy a szabad klór 2-4 ppm között legyen. Növelje az üzemidőt, ha a vízhőmérséklet magas, vagy a fürdőt kitakarja, használja a klórozó rendszert 24 óránként, ha a fürdő használatban van, az üzemidő a teszteltől függ, és attól, milyen gyakran használja a fürdőt.

**MEGJEGYZÉS:** Naponta kétszer ellenőrizze a szabad klór koncentrációt a vízben, ha először használja a klórozó rendszert. Ha a szabad klór koncentrációja stabilizálódik, hetente egyszer ellenőrizze, hogy a szabad klór 2-4 ppm között legyen.

**MEGJEGYZÉS:** Ne használja a fürdőt, ha a szabad klór koncentrációja magasabb mint 4 ppm.

2. Használja a medencéhez kapott vegyszereket, hogy fenntartsa a víz kémiai összetételét – adjon hozzá klór vagy bróm tablettát (ne használjon granulátumot) a vegyszeradagoló úszóval.

## Vegyszer tabletták használata

(Referencia: triklór-izocianursav, 3-6g)



## Folyékony vegyszerek használata

(Kövesse a megvásárolt folyékony vegyszer használati útmutatóját)



A vizet 3 naponta vagy ritkábban kell cserélni, ha megfelelő a kémiai összetétel. A vízminőséget befolyásolja a használat gyakorisága, a fürdő használó személyek száma és az általános karbantartás.

**Megjegyzés:** Javasoljuk, hogy zuhanyozzon le, mielőtt használja a Lay-Z-Spa fürdőt. A kozmetikai termékek, testápolók és a bőrön lévő egyéb anyagmaradványok gyorsan lerontják a víz minőségét.

**MEGJEGYZÉS:** Vegye ki a vegyszeradagoló úszót, ha a fürdő használatban van.

**FONTOS:** A kémiai egyensúly karbantartását követően, és a fürdő használatát megelőzően használja a teszt készletet (nincs mellékelve) a víz kémiai összetételének ellenőrzésére. Az alábbi táblázat alapján javasolt a víz karbantartása.

pH	Összes lúgosság	Szabad klór
7.4-7.6	80-120 ppm	2-4 ppm

**MEGJEGYZÉS:** A kémiai egyensúly felbomlásából eredő károkról nem vonatkozik a jótállás. A medencéhez használatos vegyszerek mérgezőek, ezért kellő körültekintéssel kezelendők. Súlyos egészségügyi kockázatokat rejtenek a vegyszerek gőzei, illetve ha nem megfelelő címkével, vagy nem megfelelő módon tárolja a vegyszerek edényeit. Kérdezze meg helyi medence-felszerelés eladóját arról, hogyan kell a kémiai egyensúlyt fenntartani. Szigorúan tartsa be a vegyszer gyártójának utasításait. A fürdő a vegyszerek nem megfelelő használatából és a fürdő vízének nem megfelelő kezeléséből adódó károsodására nem vonatkozik a jótállás.

## Levegőszelep beállítása

Ha szivárog a levegő, először a levegőszelepet ellenőrizze. Szappanos vízzel kenje be a levegőszelepet, hogy lássa, szivárog-e a levegő. Ha igen, a mellékelt csavarkulccsal húzza meg a levegőszelepet az alábbiak szerint:

• Egy kézzel fogja meg a levegőszelep hátulját a medencefal belső oldalán, és fordítsa a csavarkulcsot az óramutató járásának irányába.

## MEGJEGYZÉS:

1. Ne húzza túl.
2. Használat előtt mindig gondosan ellenőrizze a levegőszelepet.
3. Ne állítson a levegőszelep csatlakozóján, ha a medence használatban van.

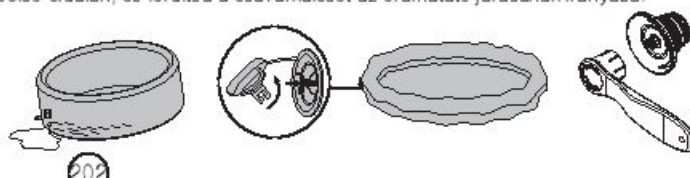

S-S-003587

### A fűvóka karbantartása

1. Csavarja, amíg kattantást nem hall, és húzza ki a fűvókát a szennyeződések eltávolításához.
2. Helyezze be, és a rögzítéshez csavarja az óramutató járásának irányába.

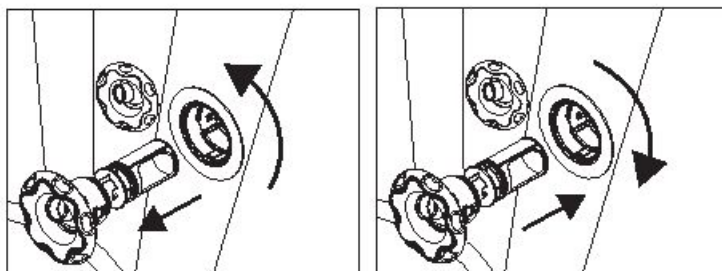

### A klórozó rendszer karbantartása

1.

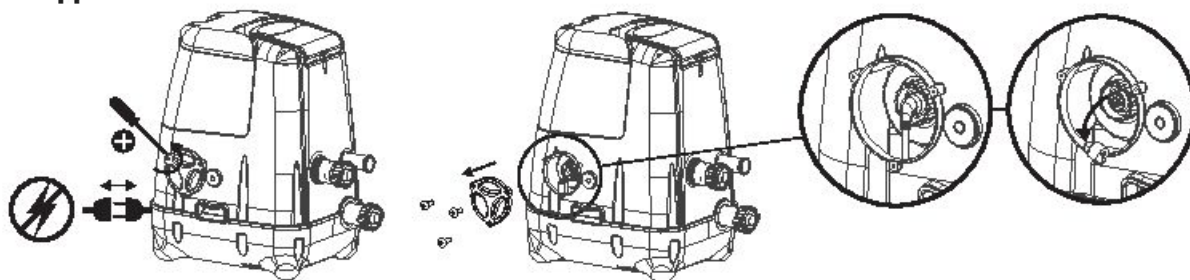

2.

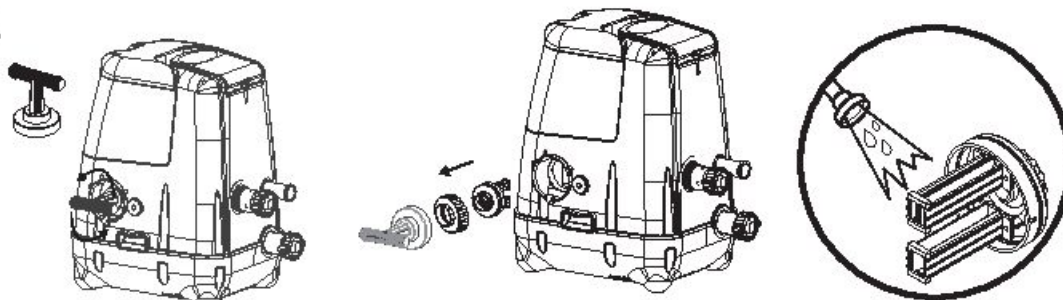

3.

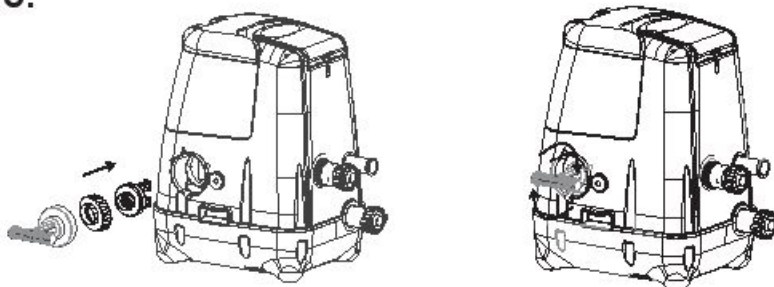

4.

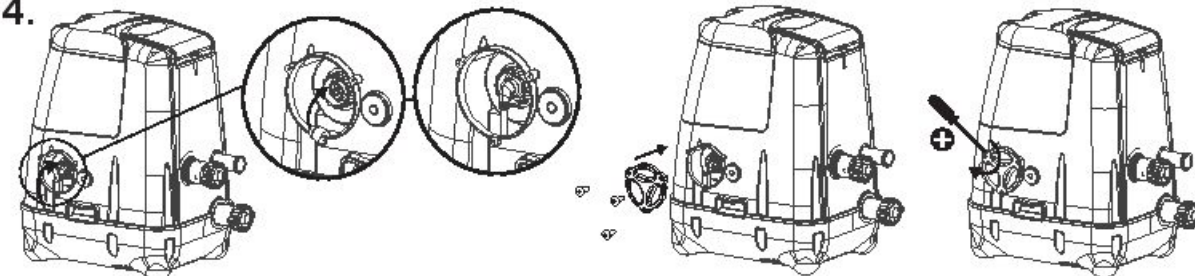

**MEGJEGYZÉS:** Ha leöblítéssel nem sikerült minden lerakódást eltávolítani, helyezze az elektrolit cellát egy edénybe, öntsön az edénybe konyhai étkecetet, áztassa a titán lemezt legalább 4 órán keresztül, majd mossa le újra. Szükség esetén ismételje meg a műveletet.

### A fürdő leeresztése

**MEGJEGYZÉS:** Az ábrák csak illusztrációként szolgálnak. Az ábrák nem feltétlenül a vonatkozó termékmutatják. Nem méretarányosak.

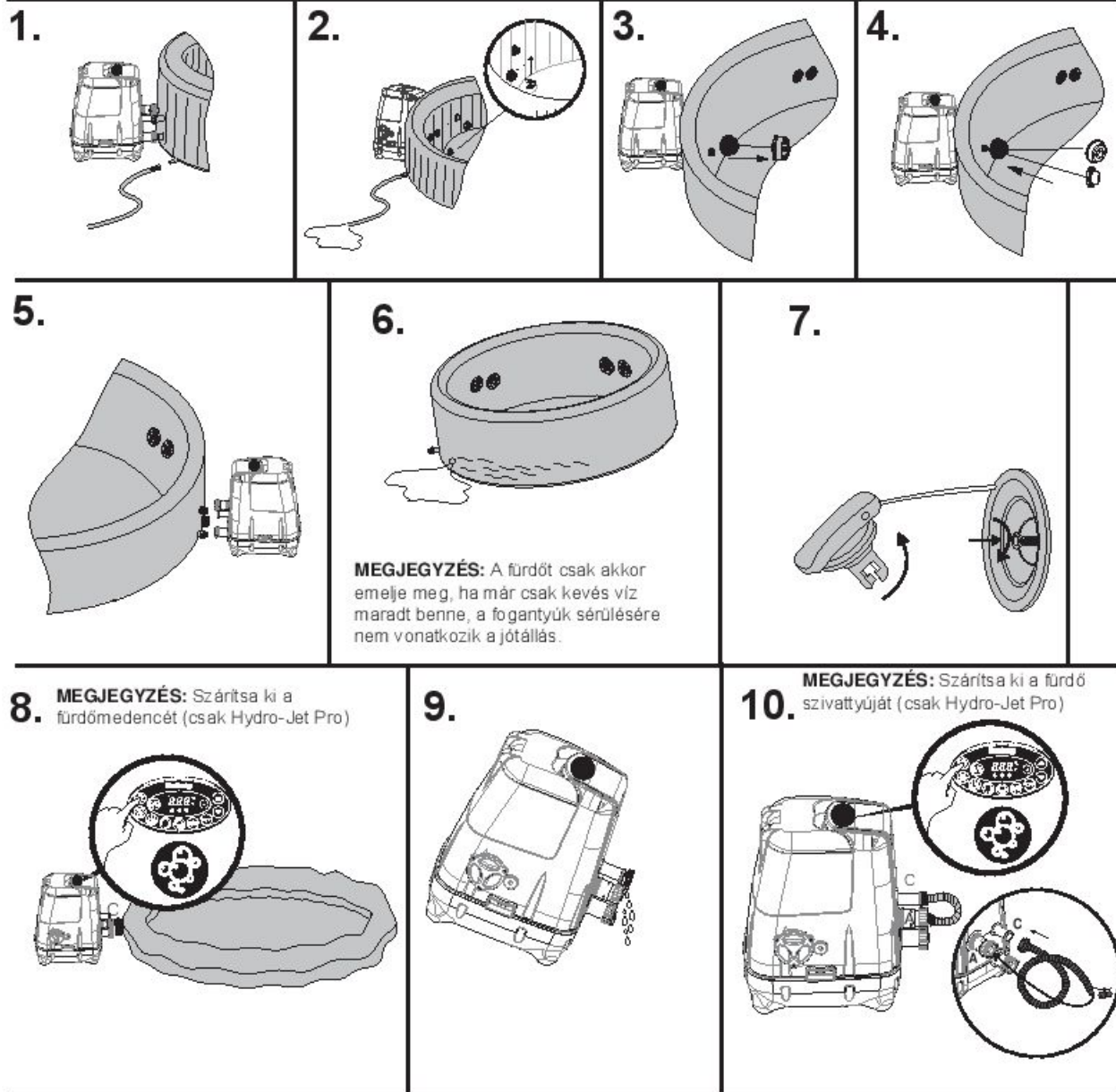

### A fürdő tisztítása

A fürdőruhából visszamaradó mosószert maradványok és oldott szervesanyagok, valamint a vegyszerek lerakódhatnak a fürdő falaira. Szappanos vízzel tisztítsa le a falakat, majd alaposan öblítse le.

**MEGJEGYZÉS: SOHA NE használjon kemény keféket vagy súrolószereket.**

### A fürdő javítása

#### A fürdő felfújható fedeléhez

Ha a fürdő elszakadt vagy kilyukadt, használja a mellékelt erős javítótapaszt.

1. Tisztítsa meg a javítandó területet.
2. Óvatosan húzza le a tapaszt.
3. Nyomja a tapaszt a javítandó területre.
4. A felfújás előtt várjon 30 percet.

#### A fürdő béléséhez

Ha a fürdő kiszakad vagy kilyukad, használja a mellékelt PVC javítótapaszt és ragasztót (nem mellékelt) a következők szerint:

1. Tisztítsa meg és hagyja megszáradni a javítandó területet.
2. Vágja a mellékelt PVC fóliát a megfelelő méretre.
3. Vonja be ragasztóval (nem mellékelt) a méretre vágott fóliát egyik oldalát. Győződjön meg arról, hogy a ragasztó egyenletesen van felhívve.
4. Várjon 30 másodpercet, majd helyezze föl a ragasztóval ellátott, kivágott fóliát a sérült területre.
5. Simítsa ki az esetlegesen a fólia alatt rekedt légbuborékokat, és két percig tartsa határozottan nyomva.
6. A felfújás előtt várjon 30 percet.
7. A termék most már ismét készen áll a használatra. Ha további szivárgást tapasztal, ismétlje meg a fenti folyamatot.

## A Lay-Z-Spa tárolása

Tárolás előtt ügyeljen rá, hogy a fürdő és a szivattyú teljesen száraz legyen. Ez fontos, hogy hosszú ideig megőrizze a fürdő állapotát. Javasoljuk, hogy a szivattyút fűtőszárazra a fürdőt, a szivattyút és a tömlőket. Távolítsa el a szűrőegységeket, és dobja ki az elhasznált szűrőbetéteket. Helyezze vissza a két zárókupakot a fürdő befolyó és kifolyó nyílására. Javasoljuk, hogy a fürdőt eredeti csomagolásában, meleg, száraz helyen tárolja.

**MEGJEGYZÉS: A műanyag fagypon alatti hőmérsékleten rideggé és törékennyé válik. A fagyás súlyosan károsíthatja a fürdőt. A fürdő nem megfelelő téli felkészítése érvényteleníti a jótállást.**

### Ártalmatlanítás



Az áthúzott hulladékgyűjtő edény szimbólum jelentése: Ne dobja ki az elektromos készülékeket háztartási hulladékként, hanem a megfelelő gyűjtőhelyeken adja le őket. A rendelkezésre álló gyűjtőrendszerekkel kapcsolatos információkért forduljon a helyi önkormányzathoz. Ha az elektromos készülékeket szeméttelenen vagy hulladéklerakóban helyezik el, veszélyes anyagok kerülhetnek belőlük a talajvízbe, majd onnan az élelmiszerláncba, ami károsíthatja az egészséget és a jóllétet. A régi készülékek új készülékekre cserélésekor a kereskedőnek jogszabályi kötelezettsége, hogy ártalmatlanítás céljából térítésmentesen visszavegye a régi készüléket.

**HIBAELHÁRÍTÁS** A Bestway mindent meg tesz azért, hogy a kereskedelmi forgalomba kerülő fürdőmedencéi problémamentesek legyenek. Azonban, ha bármilyen problémát észlel, bátran keresse fel a Bestway-t, vagy annak hivatalos viszonteladóját. Íme, néhány hasznos tipp, melyek segíthetnek felderíteni és elhárítani a leggyakoribb problémaforrásokat.

Problémák	Lehetséges okok	Megoldások
A szivattyú nem működik	<ul style="list-style-type: none"> <li>- Áramkimaradás történt</li> <li>- Megnyomták a Teszt gombot</li> <li>- Megszakadt a tápáramkör</li> </ul>	<ul style="list-style-type: none"> <li>- Ellenőrizze az áramellátást</li> <li>- Húzza ki a szivattyút, majd csatlakoztassa újra</li> <li>- Útmutatásért keresse fel a helyi Bestway ügyfélszolgálatot</li> </ul>
A szivattyú nem melegít megfelelően	<ul style="list-style-type: none"> <li>- Túl alacsonyra állította a hőmérsékletet</li> <li>- Koszos a szűrőbetét</li> <li>- Nem megfelelő vízszint</li> <li>- A hővédelem leváltott</li> <li>- A fűtőelem meghibásodott</li> </ul>	<ul style="list-style-type: none"> <li>- Állítsa a melegítő rendszert magasabb hőmérsékletre (lásd A szivattyú működtetése fejezet)</li> <li>- Tisztítsa/cserélje a szűrőbetétet (lásd Szűrőbetét tisztítása és cseréje fejezet)</li> <li>- Töltse fel vízzel a megfelelő szintre</li> <li>- Nyomja meg a Visszaállítás gombot a szivattyún (lásd A szivattyú működtetése fejezet)</li> <li>- További információért forduljon a legközelebbi Bestway ügyfélszolgálathoz</li> </ul>
A Lay-Z-Masszázsrendszer nem működik	<ul style="list-style-type: none"> <li>- A levegőszivattyú túlmelegedik</li> <li>- A Lay-Z-Spa Masszás automatikusan leáll</li> <li>- A levegőszivattyú meghibásodott</li> </ul>	<ul style="list-style-type: none"> <li>- Válassza le a szivattyút, és várjon két órát, hogy a szivattyú lehűljön. Csatlakoztassa a dugót, és nyomja meg a Lay-Z-Masszázsrendszer gombot.</li> <li>- Újraindításhoz nyomja meg a Lay-Z-Masszázsrendszer gombot</li> <li>- További információért forduljon a legközelebbi Bestway ügyfélszolgálathoz</li> </ul>
A szivattyú adapterei nincsenek egy szintben a fürdő adaptereivel	<ul style="list-style-type: none"> <li>- A PVC-re jellemző, hogy változik az alakja – ez normális jelenség</li> </ul>	<ul style="list-style-type: none"> <li>- Faékkal vagy más szigetelt anyaggal emelje fel a szivattyút, hogy a szivattyú adapterei egy szintben legyenek a fürdő adaptereivel</li> </ul>
Fürdőmedence szivárgás	<ul style="list-style-type: none"> <li>- <b>A fürdő kiszakadt vagy kilyukadt</b></li> </ul>	<ul style="list-style-type: none"> <li>- Használja a mellékelt javítófoltot</li> </ul>
A víz nem tiszta	<ul style="list-style-type: none"> <li>- Nem elegendő szűrési idő</li> <li>- Koszos a szűrőbetét</li> <li>- Nem megfelelően karbantartott víz</li> <li>- A fertőtlenítő rendszer nem működik</li> <li>- A titán lemezen túl sok a lerakódás</li> <li>- Nem elegendő fertőtlenítési idő</li> </ul>	<ul style="list-style-type: none"> <li>- Növelje a szűrési időt</li> <li>- Tisztítsa/cserélje a szűrőbetétet (lásd Szűrőbetét tisztítása és cseréje fejezet)</li> <li>- Lásd a vegyszer gyártójának útmutatásai</li> <li>- Ellenőrizze a tápellátást vagy keresse fel a helyi Bestway ügyfélszolgálatot további tájékoztatásért</li> <li>- Tisztítsa meg a titán lapot (lásd A klórozó rendszer karbantartása fejezet)</li> </ul>
A PRCD teszt sikertelen	<ul style="list-style-type: none"> <li>- <b>Valami meghibásodott a fürdőben</b></li> </ul>	<ul style="list-style-type: none"> <li>- Keresse fel a helyi Bestway ügyfélszolgálatot és juttassa vissza a fürdőt.</li> </ul>

## Korlátozott BESTWAY® gyártói garancia

A vásárolt termékhez korlátozott garancia jár. A Bestway® áll a minőségi garanciák mögött és cseregaranciájával biztosítja, hogy a termék minden szívárgást okozó gyártói hibától mentes lesz.

A garanciaigény érvényesítéséhez ezt az űrlapot ki kell tölteni, és a vásárlási bizonylat másolatával együtt át kell adni a Bestway értékesítés utáni szolgálatnak. Mielőtt bármilyen dokumentumot elküldene, tájékozódjon a legközelebbi Bestway értékesítés utáni szolgálatnál – náluk mindent megtudhat arról, hogy a garanciaigény érvényesítéséhez mi szükséges. A Bestway® nem cserél olyan termékeket, amelyekről úgy ítéli meg, hogy hanyag kezelés vagy a használati útmutatóban leírtak szerinti használat figyelmen kívül hagyása miatt sérült meg.

A Bestway garancia a termék kicsomagolásakor vagy a terméknek a használati útmutatóban foglalt ajánlások betartása melletti használatokor felfedezett gyártási hibákra terjed ki. Ez a garancia csak harmadik fél által nem módosított termékekre vonatkozik. A terméket a műszaki ajánlásoknak megfelelően kell tárolni és kezelni.

Ez a garancia nem vonatkozik a nem rendeltetésszerű használatból, túlhasználattól, hanyagságból eredő hibákra, ideértve, de nem kizárólag, az utközés, tűz, nem megfelelő feszültség használata, túlzott melegen való kitettség, nem megfelelő beszerelés, nem megfelelő huzalozás vagy tesztelés, illetve nem megfelelő tárolás miatti károkat.

A cserék és javítások nem hosszabbítják meg a garancia lejárátát. A garancia kezdetének dátumaként kizárólag az eredeti nyugtán/vásárlási számlán szereplő dátum értendő.

Válassza ki a FÜRDŐJÉT!



Palm Springs

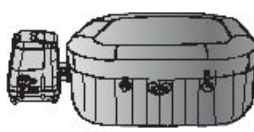

Hawaii

CÍMZETT: Bestway® Szervizrészleg

Vásárlási bizonylat dátuma: \_\_\_\_\_

DÁTUM \_\_\_\_\_ Ügyfélszám \_\_\_\_\_

FAX/E-MAIL/TEL.: Kérjük, a dokumentum hátoldalán vagy a weboldalunkon keresse meg az Ön országára vonatkozó adatokat:

www.bestway-service.com

Kérjük, adja meg a teljes címét. **Megjegyzés:** Ha nem a teljes címét adja meg, a szállítmány késedelmesen fog megérkezni.

A Bestway fenntartja a jogot, hogy a fogadó fél hibájából kézbesítetlen csomagok újraküldéséért díjat számoljon föl.

### SZÜKSÉGES ADATOK – ADJA MEG A SZÁLLÍTÁSI CÍMET

Név: \_\_\_\_\_ Cím: \_\_\_\_\_

Irányítószám: \_\_\_\_\_ Kereskedő: \_\_\_\_\_

Ország: \_\_\_\_\_ Város: \_\_\_\_\_

Mobil: \_\_\_\_\_ Telefon: \_\_\_\_\_

Fax: \_\_\_\_\_ E-mail: \_\_\_\_\_

FÜRDŐSZIVATTYÚ sorozatszám: \_\_\_\_\_ FÜRDŐMEDENCE sorozatszám: \_\_\_\_\_

FÜRDŐSZIVATTYÚ cikkszám: \_\_\_\_\_

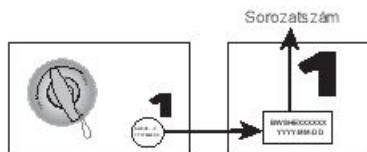
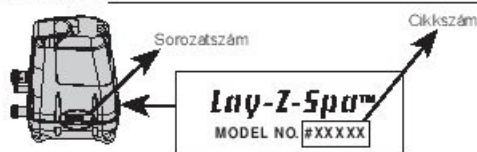

Az ábrák csak illusztrációként szolgálnak. Az ábrák nem méretarányosak.

#### Probléma leírása

- A fürdő szivárog
- A vízszűrőrendszer nem működik
- A fűtőrendszer nem működik
- A vezérlőpanel elháríthatatlan hibát jelez
- A Lay-Z-Massage rendszer nem működik
- A szivattyú szivárog
- Az adapter szivárog
- Egyéb – kérjük, írja le \_\_\_\_\_



Hiányzó alkatrészek: kérjük, adja meg a hiányzó alkatrész kódját – ez a használati útmutatóban található.

**FONTOS: CSAK A SÉRÜLT ALKATRÉSZ LESZ KICSERÉLVE, NEM A TELJES KÉSZÜLÉK.**

A Bestway fenntartja a jogot, hogy fényképes bizonyítékot kérjen a hibás alkatrészekről, illetve hogy a termék további tesztelését követelje meg.

Az Ön minél jobb kiszolgálása érdekében arra kérjük, hogy minden Ön által adott információ teljes legyen.

GYAKRAN ISMÉTELT KÉRDÉSEK, KÉZIKÖNYVEK ÉS ALKATRÉSZEK ÜGYÉBEN LÁTOGASSON EL WWW.BESTWAY-SERVICE.COM CÍMEN TALÁLHATÓ WEBOLDALUNKRA.

HA VIDEÓKRA KÍVÁNCSI, LÁTOGASSON EL YOUTUBE-OS BESTWAY-CSATORNÁNKRA: <http://youtube.com/user/BestwayService>.

**Bestway**

# INNEHÅLL

1. Säkerhetsanvisningar .....	P207
2. Specifikationer .....	P211
3. Montering .....	P213
4. Användning.....	P216
5. Underhåll .....	P219
6. Felsökning .....	P222
7. Garanti .....	P223



## SÄKERHETSANVISNINGAR VARNING

När den elektriska utrustningen installeras och används måste grundläggande försiktighetsåtgärder alltid följas, inklusive följande:  
**VIKTIGA SÄKERHETSANVISNINGAR - LÄS OCH FÖLJ ALLA ANVISNINGAR**

### VARNING:

- Spaet måste strömföras genom en isolertransformator eller få sin ström genom en jordfelsbrytare med en märkström på max 30mA.
- Pump måste testas före varje användning. För att utföra testet, följ instruktionerna i avsnittet Pumptest i denna manual.
- Om elkabeln är skadad måste den bytas ut av tillverkaren, dess serviceombud eller liknande kvalificerade personer för att undvika fara.
- För att minska risken för elstötar, använd ej en förlängningsladd för att ansluta enheten till eluttaget, se till att ett korrekt placerat eluttag finns.
- Ingen av utrustningens delar får befinna sig ovanför badet medan det används.
- Delar som innehåller spänningsförande delar, med undantag av delar som levereras med en säker extra låg spänning som inte överstiger 12 V, måste vara oåtkomliga för en person i poolen; delar som innehåller elektriska komponenter, utom fjärrkontroller, måste placeras eller fästas så att de inte kan falla i poolen.
- Pumpens kontakt måste befinna sig mer än tre och en halv meter bort från spaet.
- Det är viktigt att det går att komma åt kontakten efter att spaet har installerats.
- **FÖR ATT UNDVIKA ELEKTRISKA STÖTAR, ANVÄND INTE SPAET NÄR DET REGNAR.**
- Använd aldrig kontaktlinser i spaet.
- Använd aldrig spaet medan det genomgår kemiskt underhåll.
- Eluttaget måste befinna sig på en husvägg mer än 4 m från poolen och minst 1,2 m från marken.
- Skarvsladdar får ej användas.
- Koppla inte ur eller i utrustningen med våta händer.
- Koppla alltid ur apparaten:
  - på regniga dagar
  - innan rengöring eller underhåll
  - om den lämnas obevakad under semestrar
- Rengöring och underhåll måste utföras av en vuxen, 18 år eller äldre, som är bekant med farorna med elektriska stötar.
- När apparaten ej används under en längre tid, såsom under vintern, ska poolsetet demonteras och förvaras inomhus.
- **Varning:** Läs instruktionerna innan apparaten tas i bruk och före varje installation/montering.
- Förvara bruksanvisningen på ett säkert ställe Om instruktioner saknas, vänligen kontakta tillverkaren eller ladda ner dem på [www.bestway-service.com](http://www.bestway-service.com).
- **Varning: För elsäkerhet har en PRCD-säkerhetsbrytare byggts in i produkten. Om den**

**känner av ett strömläckage på över 10mA så stängs strömmen av. I händelse av detta, dra ur sladden och upphör att använda produkten omedelbart. Återställ inte produkten själv. Du måste kontakta ditt lokala serviceombud för att kontrollera och reparera produkten.**

- **WARNING** - Denna apparat är ej avsedd att användas av personer ( däribland barn), med begränsad fysisk, mental eller sensorisk förmåga, eller bristande erfarenhet och kunskap, om inte denne har under uppsyn och instruktion om apparatens användning av en person som är ansvarig för dennes säkerhet. Barn bör hållas under uppsyn så de ej leker med apparaten. (För länder utanför EU)
- Apparaten kan användas av barn över 8 år och av personer med nedsatt fysisk rörelseförmåga, sensorisk eller intellektuell förmåga eller personer med bristande erfarenhet och kunskap, om de fått handledning eller instruktioner gällande användning av apparaten på ett säkert sätt samt är införstådda med risker vid användningen. Barn får inte leka med produkten. Rengöring och användarunderhåll för inte utföras av barn utan uppsikt. (För EU)
- Barn dras till vatten, så täck alltid över spaet efter varje användning.
- Gräv inte ner sladden. Dra sladden så att den inte skadas av gräsklippare, häcksaxar eller annan utrustning.
- Risk för drunkningsolyckor Största möjliga försiktighet måste iakttas för att förhindra att barn kommer åt poolen utan lov. För att undvika olyckor, se till att barn inte kan använda poolen utan vuxens uppsikt.
- **RISK FÖR SKADA.** Använd aldrig spaet om in-/utrören är trasiga eller saknas. Försök aldrig att ersätta in-/utrören. Konsultera alltid ditt lokala efterförsäljningscenter.
- **RISK FÖR ELEKTRISKA STÖTAR.** Installera alltid åtminstone två meter från alla metallytor.
- **RISK FÖR ELEKTRISKA STÖTAR.** Använd aldrig elektrisk utrustning när du befinner dig i spaet eller när du är våt om kroppen. Placera aldrig elektrisk utrustning, såsom lampor, telefon, radio eller TV, närmre än två meter från spaet.
- Vid graviditet kan det skada fostret att ligga för länge i varmt vatten. Begränsa användningen till 10 minuter åt gången.
- **FÖR ATT MINSKA SKADERISKEN:**
  - A. Vattentemperaturen i spaet bör aldrig överstiga 40°C (104°F). Vattentemperatur mellan 38°C (100°F) och 40°C (104°F) anses vara säkert för en frisk vuxen. Lägre vattentemperatur rekommenderas för unga barn och när spaet används i mer än 10 minuter.
  - B. Då för höga vattentemperaturer medför en stor risk för fosterskador under graviditetens första månader bör gravida eller kvinnor som skulle kunna vara gravida bada i högst 38°C (100°F) .
  - C. Innan man kliver i spaet bör man kontrollera vattentemperaturen med en tillförlitlig termometer eftersom toleransen hos regulatorn som styr vattentemperaturen varierar.
  - D. Att använda alkohol, droger eller läkemedel innan eller när man använder spaet kan leda till medvetlöshet och drunkningsfara.
  - E. Överviktiga personer och eller personer med en historia av hjärtproblem, lågt eller högt blodtryck, cirkulationsrubbnings eller diabetes bör rådfråga läkare innan användning av spaet.
  - F. Personer som tar läkemedel bör rådfråga en läkare innan de använder ett spa då en del läkemedel kan orsaka dåsighet och andra läkemedel kan påverka hjärtfrekvensen, blodtrycket och blodcirkulationen.
- **FÖR ATT MINSKA SKADERISKEN:** Håll aldrig vatten med högre temperatur än 40°C (104°F) i spapoolen.
- Användning av alkohol, droger eller läkemedel kan innebära en mycket ökad risk för dödlig hypertermi. Hypertermi inträffar när kroppens interna temperatur når en nivå som är flera grader över normal kroppstemperatur på 37°C (98,6°F). Symptom på hypertermi inkluderar en höjning av i kroppens interna temperatur, yrsel, trötthet, dåsighet och svimning. Effekterna av hypertermi inkluderar oförmågan att känna värme, oförmågan att förstå behovet av att lämna spa eller badkar, brist på medvetenhet om den förestående faran, fosterskador hos gravida kvinnor, fysisk oförmåga att lämna spa eller badkar, samt medvetlöshet som resulterar i risk för drunkning.
- Elektriska installationer bör följa nationella ledningsdragningsregler, kontakta en behörig elektriker om du har frågor.



# HÖR MED DIN LÄKARE ANGÅEND REKOMMENDATIONER.

## OBSERVERA:

- Spaet bör inte monteras eller lämnas ute i temperaturer under 4 °C (40 °F).
- Använd inte spaet ensam.
- Personer med smittosamma sjukdomar bör inte använda spaet.
- Använd inte spaet omedelbart efter ansträngande träning.
- Ta det alltid långsamt och försiktigt när du kliver i och ur spaet. Våta ytor är hala.
- För att undvika att pumpen skadas får spaet aldrig användas om det inte är fyllt med vatten.
- Lämna omedelbart spaet om du känner dig obekväm eller sömnig.
- Tillsätt aldrig vatten till kemikalier. Tillsätt alltid kemikalier till vatten för att undvika starka ångor eller våldsamma reaktioner som kan resultera i farliga kemiska stänk.
- När det gäller information som handlar om rengöring och underhåll av vattnet samt tömning av vattnet, läs under avsnittet "UNDERHÅLL".
- När det gäller information som handlar om installationen, hänvisar vi till manualens nedanstående stycke.

## OBS!

- Kontrollera utrustningen innan den används. Meddela Bestway via kundtjänstadressen som står uppskriven i manualen i händelse av skadade eller saknade delar vid inköpstillfället. Kontrollera att utrustningens delar motsvarar modellen du ämnade köpa.
- Produkten rekommenderas ej för kommersiellt bruk.

## VARNING GÄLLANDE ELEKTRISK LUFTPUMP:

1. Koppla ur eller dra ur sladden från eluttaget innan service.
2. Om elkabeln är skadad måste den bytas ut av tillverkaren, dess serviceombud eller liknande kvalificerade personer för att undvika fara.
3. Öppningarna för in- och utluft skall hållas fria från skräp under användning.
4. Produkten måste förvaras på en torr plats.
5. Motor bör ej köras mer än i 20 minuter.

**OBSERVERA:** FÖR ATT UNVIKA ELEKTRISKA STÖTAR, UTSÄTT EJ FÖR VATTEN ELLER REGN.

ENDAST FÖR HUSHÅLLSBRUK.

## VIKTIGT!

För att uppnå 40°C (104°F), beror den uppvärmningstid som krävs på temperatur på vattnet innan uppvärmning samt omgivningstemperaturen. Datan nedan är enbart som referens. För att visa aktuell vattentemperatur, kör filtersystemet i minst en minut.

Omgivande Temperatur	Vatten Temperature	Fastställd Temperatur	Uppvärmningstid
10°C(50°F)	10°C(50°F)	40°C(104°F)	18.5h
15°C(59°F)	15°C(59°F)	40°C(104°F)	15h
20°C(68°F)	20°C(68°F)	40°C(104°F)	11.5h
25°C(77°F)	25°C(77°F)	40°C(104°F)	8.5h
30°C(86°F)	30°C(86°F)	40°C(104°F)	5.5h

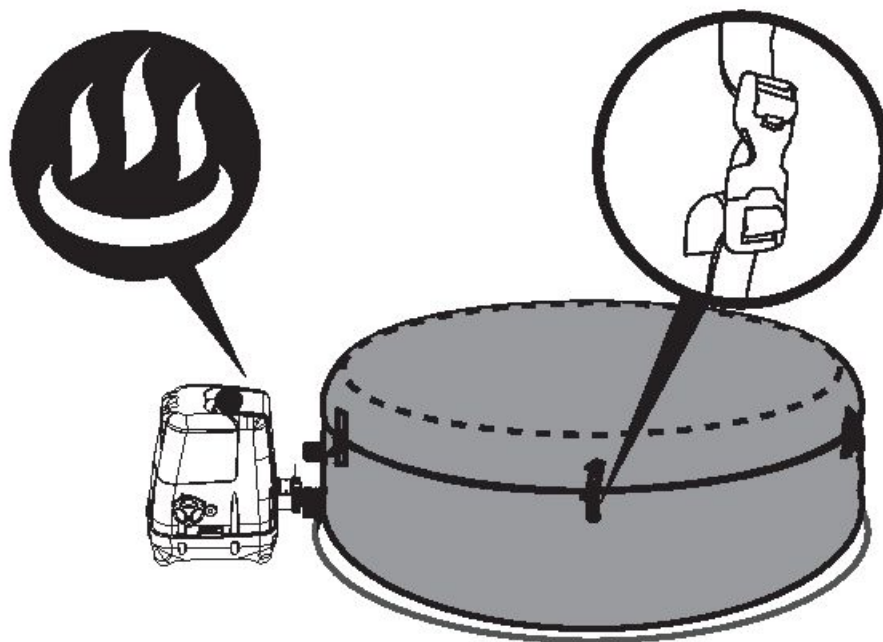

Se till att täcka spaet med spaskyddet när uppvärmningsfunktionen är aktiverad. Om spaet ej är täckt ökar uppvärmningstiden.

Använd inte spaet om omgivande temperatur är lägre än 4°C (39°F).

## SPARA DESSA ANVISNINGAR

## SPECIFIKATIONER FÖR LAY-Z-SPA™ HAWAII HYDROJET PRO (#54138)

Kapacitet:	4-6 Vuxna	Massageurbo:	800W	Jetpump:	1200W
Vattenkapacitet:	795 l (210 gal)	Värmeelement:	2050 W vid 20°C	Faktiskt vattenflöde:	1325 L/h (350 gal)
Uppblåst storlek:	1,80 m x 1,80 m x 71 cm (71" x 71" x 28")	Pump:	50W Cirkulationfilterpump	Ström:	220-240V AC, 2060W vid 20°C
Fylld vikt:	953 kg (2,101 Lb)	Temperaturkapacitet:	40°C (104°F)	Driftstryck:	1,2 PSI (0,08 bar)
Ökad värme hastighet:	Cirka 1,5-2°C/timmar (3-4°F/h)	Jetmunstycken:	8 st	Saltvattensystem:	20W

**OBS:**Ovan uppvärmningshastighet refererar till resultat från labbttest med en omgivande temperatur på 25°C (77°F) och högre.

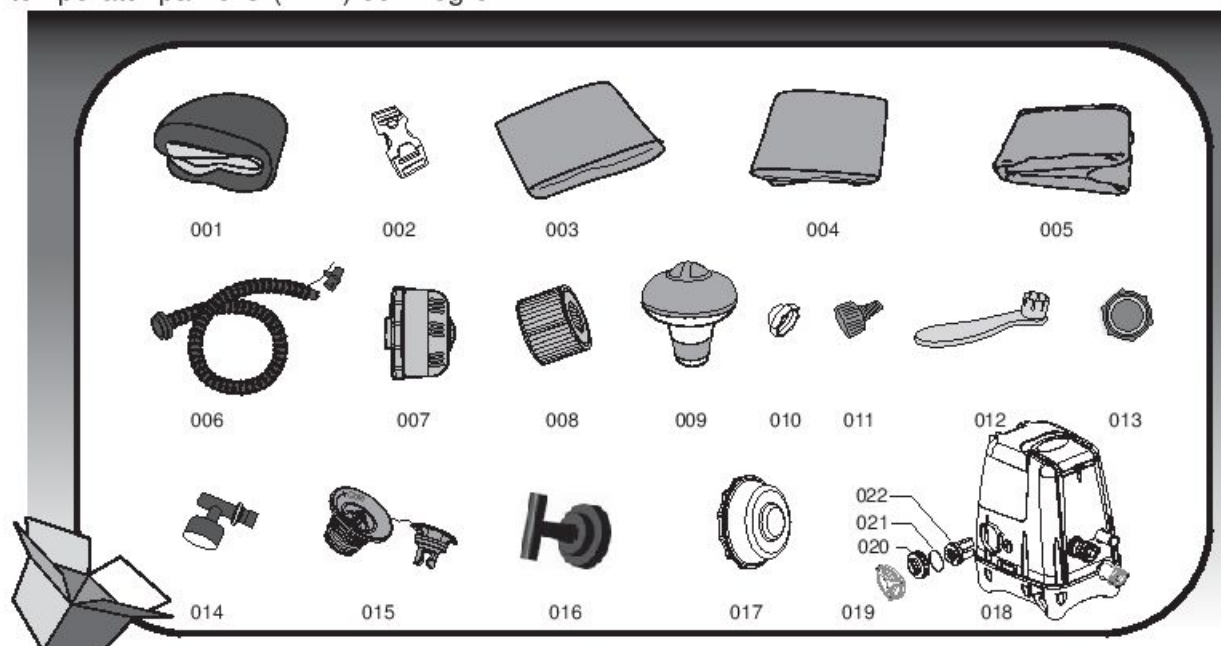

PRODUKTNR.	Produktkod	Beskrivning	Antal
001	54138TASS16	Poolfoder	1
002	F6414ASS16	Spänne	8
003	P5511GASS	Överdrag i läderimitation	1
004	54138GASS16	Uppblåsbart överdrag	1
005	58371(H)S16	Markduk	1
006	P6930	Uppblåsningsslang	1
007	P6653	Filterset	1
008	58323(VI)	Filterpatron	1
009	58210SA10	Floater	1
010	P6575	Stopp (För filterutgång)	1
011	P6H565	Slangadapter	1
012	F6H189	Skiftnyckel (För luftventil)	1
013	P6611	Skydd Adapter A	1
014	P61199	Tryckmätare	1
015	P6H971	Inluftventil	1
016	P61385	Skiftnyckel (För salt kloreringsystem)	1
017	P61290	Propp (För jetstråle inlopp)	1
018	P4H125ASS16	Spapump	1
019	P61334	Lock	1
020	P61386	Elektrolyscell mutter	1
021	P61388	Elektrolyscell O-ring	1
022	P61387	Elektrolyscell	1

## SPECIFIKATIONER FÖR LAY-Z-SPA™ PALM SPRINGS HYDROJET (#54144)

Kapacitet:	4-6 Vuxna	Jetpump:	1200W
Vattenkapacitet:	795 l (210 gal)	Värmeelement:	2050 W vid 20°C
Uppblåst storlek:	1,96m x 71cm (77" x 28")	Pump:	50W Cirkulationfilterpump
Fylld vikt:	1.065 kg (2,348 Lb)	Temperaturkapacitet:	40°C (104°F)
Ökad värme hastighet:	Cirka 1,5-2°C /timmar	Jetmunstycken:	8 st
		Faktiskt vattenflöde:	1325 L/h (350 gal)
		Ström:	220-240V AC, 2060W vid 20°C
		Driftstryck:	1,2 PSI (0,08bar)
		Saltvattensystem:	20W
		AC Luftpump:	110W

**OBS!** Ovan uppvärmningshastighet refererar till resultat från labbtest med en omgivande temperatur på 25°C (77°F) och högre.

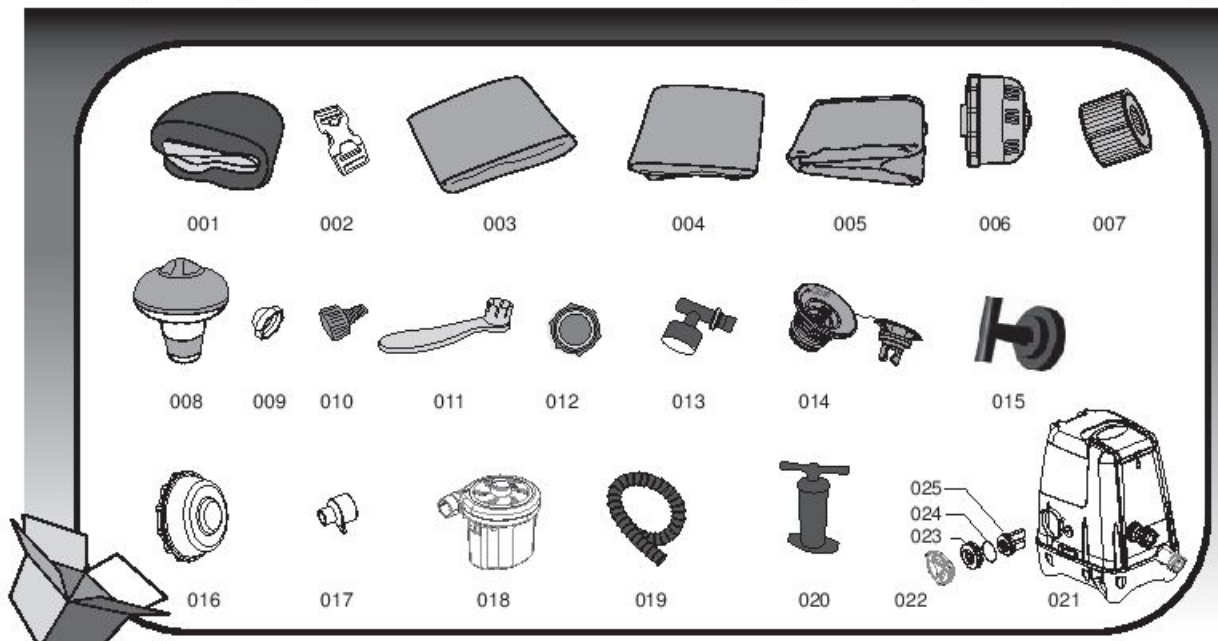

PRODUKTNR.	Produktkod	Beskrivning	Antal
001	54144TASS16	Poolfoder	1
002	F6414	Spänne	6
003	P5532GASS16	Överdrag i läderimitation	1
004	54144GASS16	Uppblåsbart överdrag	1
005	58321(H)S16	Markduk	1
006	P6653	Filterset	1
007	58323(VI)	Filterpatron	1
008	58210SA10	Floater	1
009	P6575	Propp	1
010	P6H565	Slangadapter	1
011	F6H189	Skiftnyckel (För luftventil)	1
012	P6611	Skydd Adapter A	1
013	P61199	Tryckmätare	1
014	P6H971	Inluftsventil	1
015	P61385	Skiftnyckel (För salt kloreringsystem)	1
016	P61290	Propp (För jetstråle inlopp)	1
017	P61330	AC Luftpump slangadapter	1
018	P61329	AC Luftpump	1
019	P61327	Uppblåsningsslang	1
020	P61326	Handpump	1
021	P4H125ASS16	Spapump	1
022	P61334	Lock	1
023	P61386	Elektrolyscell mutter	1
024	P61388	Elektrolyscell O-ring	1
025	P61387	Elektrolyscell	1

# Pumptest

## PRCD-test

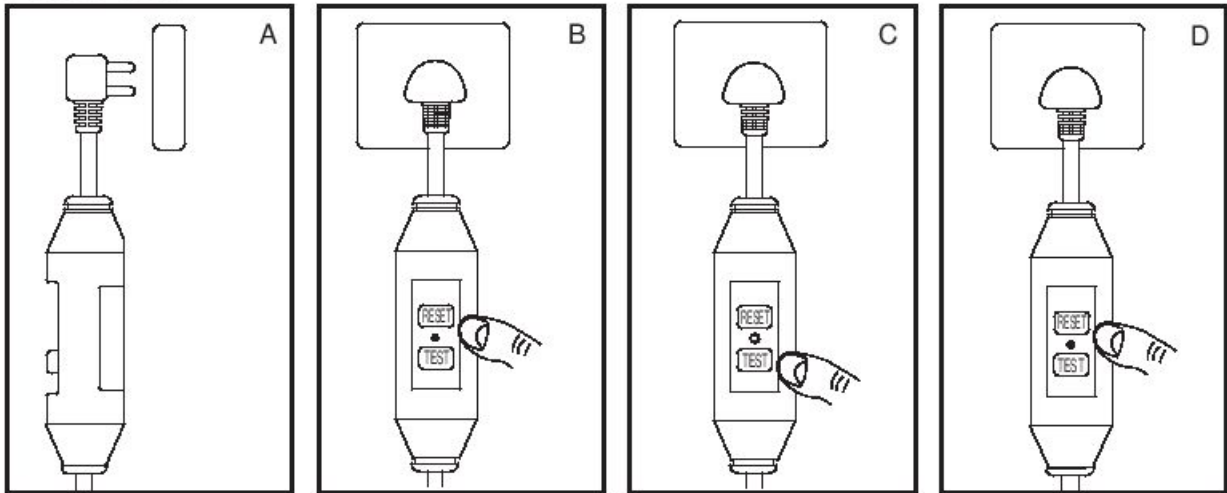

**OBS!** Ritningarna är endast i illustrerande syfte. Behöver inte motsvara faktisk produkt. Ej skalenlig.

1. Sätt i kontakten.
2. Tryck på "RESET"-knappen, indikatorns ljus lyser grönt.
3. Tryck på "TEST"-knappen, indikatorns ljus släcks.
4. Tryck på "RESET"-knappen, indikatorns ljus lyser grönt.
5. Tryck på "An/På"-knappen i 2 sekunder, din pump är klar att användas.



**WARNING:** PRCD-proppen måste testas innan den används för att undvika risken för elchocker.

**WARNING:** Innan kontakten sätts i eluttaget, se till att strömstyrkan är lämplig för pumpen.

**WARNING:** Använd ej pumpen om detta test misslyckas, och kontakta vår efterförsäljningsservice.

## MONTERING

**WARNING:** Den valda platsen måste kunna klara av den förväntade belastningen.

**WARNING:** Iordningställ ett lämpligt dräneringssystem för att hantera överflödigt vatten detta gäller för både inomhus- och utomhusinstallationer.

**OBS!** Enbart Hydro-Jet Pro SPA har en knapp för Lay-Z-Massage System. När du blåser upp den, kommer du att märka att luft sipprar ut från området där luftslangen kopplas till pumpen, detta är normalt och förhindrar skada på grund av för mycket luft pumpas in.

**OBS!** Använd inte en luftkompressor för att blåsa upp poolen.

**OBS!** Uppblåsningstiden är enbart som referens.

**OBS!** Tryckmätaren är enbart till för uppblåsning, trycket som visas är enbart som referens. Det skall ej användas som ett precisionsinstrument

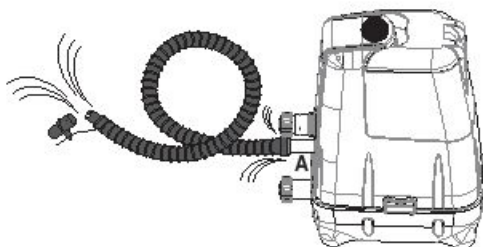

219



S-S-003587

# MONTERING AV HAWAII HYDROJET PRO (#54138)

1.

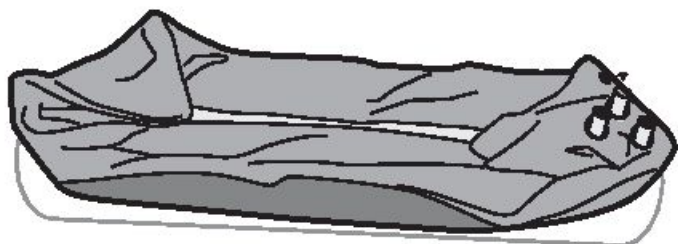

2.

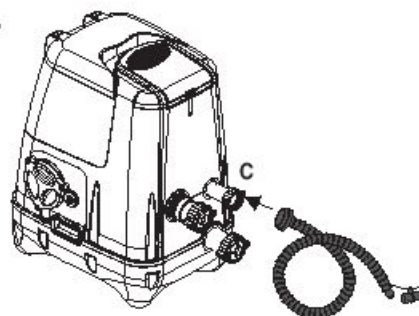

3.

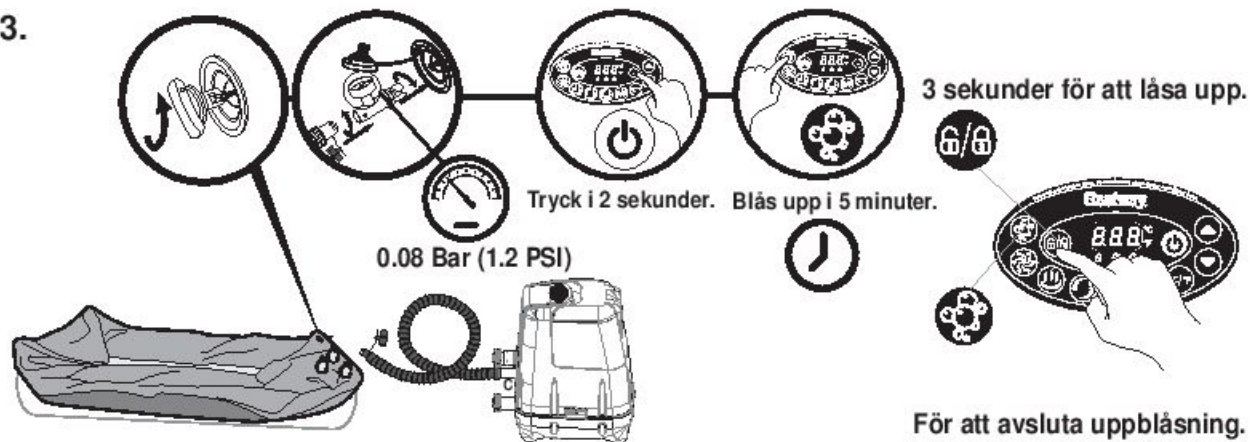

4.

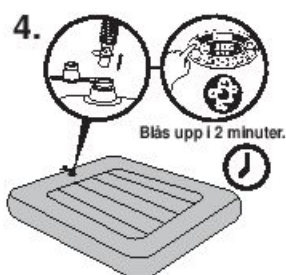

5.

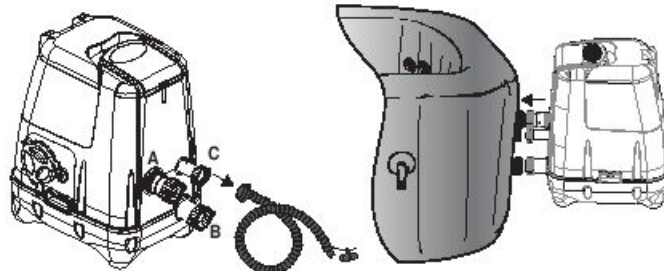

6.

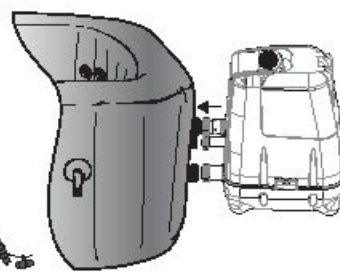

7.

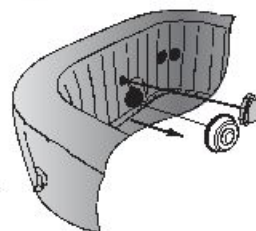

8.

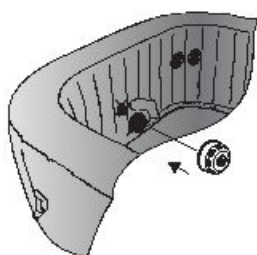

9.

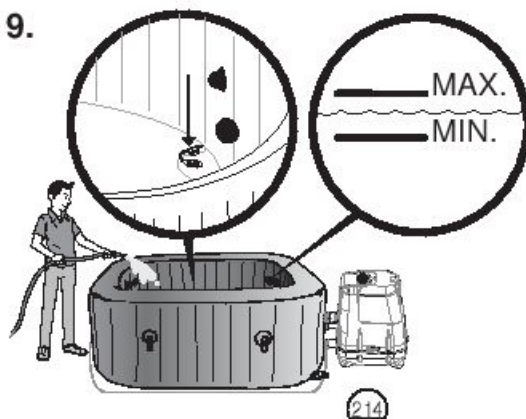

10.

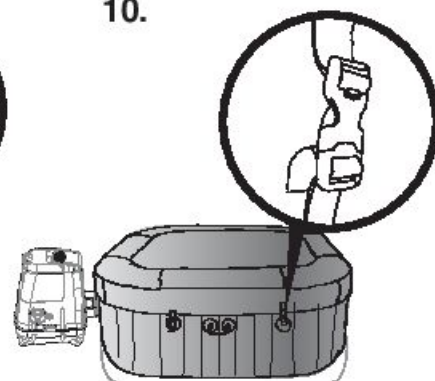

S-S-003587

# MONTERING AV PALM SPRINGS HYDROJET (#54144)

1.



2.

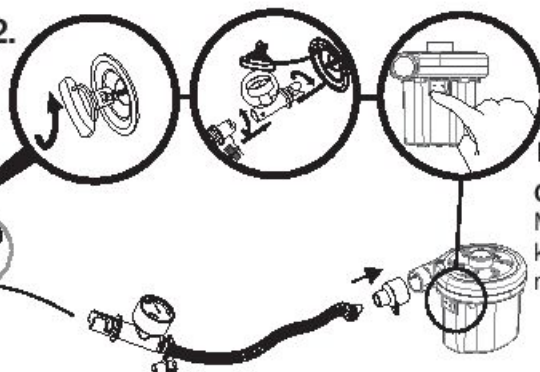

Föruppblås i 7 minuter.

**Observera:**  
Motorn bör ej  
köras mer än i 20  
minuter.

3.

Fortsätt att blåsa upp  
spapoolen med en handpump.

0.08 Bar (1.2 PSI)

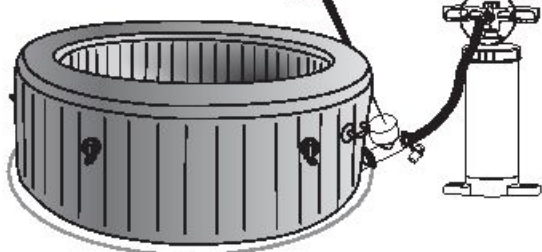

4.

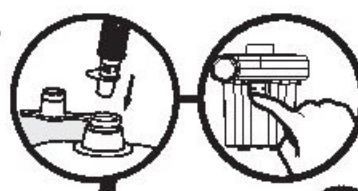

Blås upp i 3 minuter.

5.

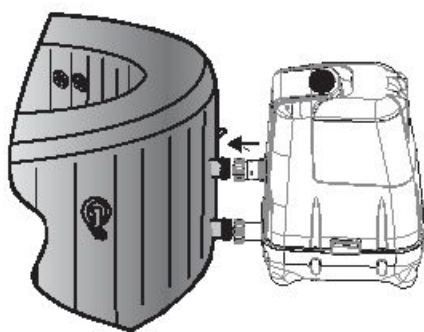

6.

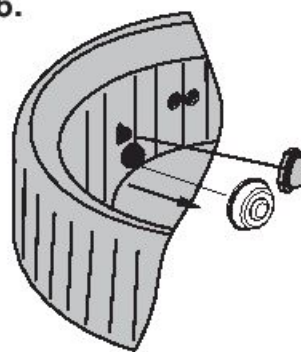

7.

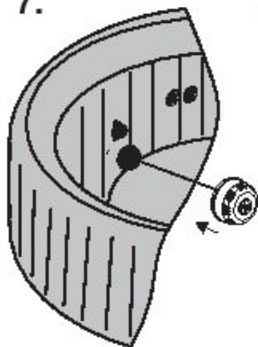

8.

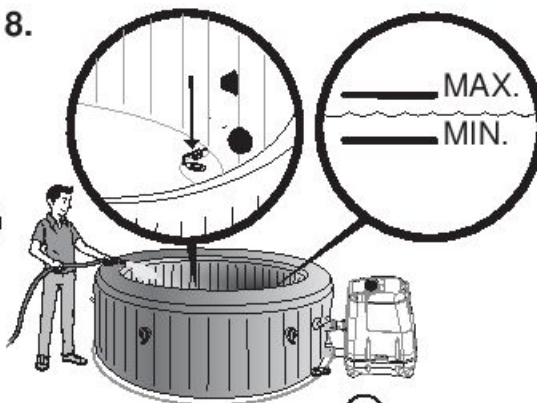

9.

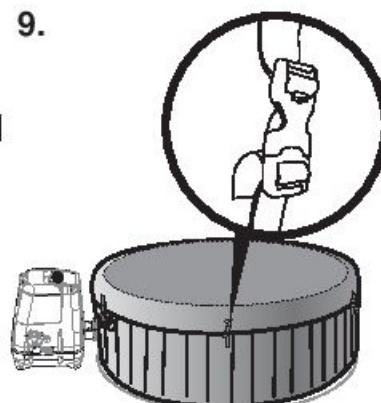

215

S-S-003587

# ANVÄNDNING

1.

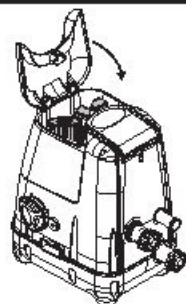
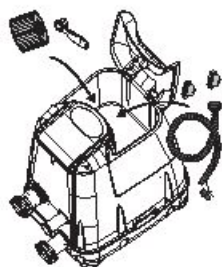
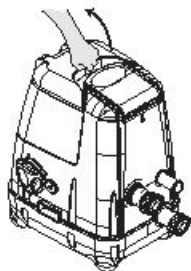

2.

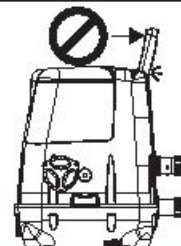
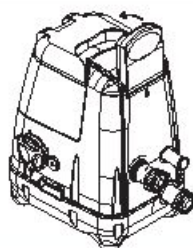
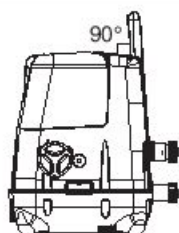

3. Justering av jetmunstycke

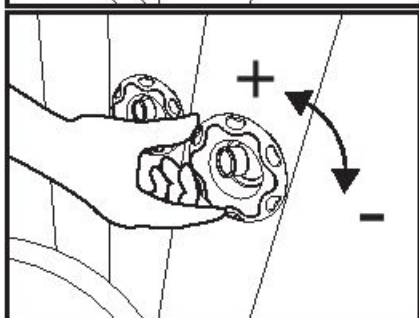
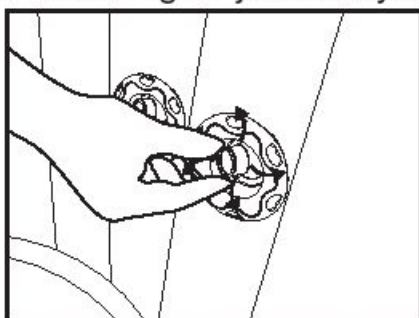

5. Värmeåterställning

När Lay-Z-Spa används första gången, eller efter att inte ha används på lång tid, se till att trycka på återställningsknappen på pumpen med ett litet tunt föremål.

## ÅTERSTÄLLNINGSKNAPP VIKTIGA ANVÄNDARINSTRUKTIONER

Om temperaturen på kontrollpanelen (eller vattentemperaturen) inte har förändrats 4-5 timmar efter att värmesystemet aktiverades ska du använda ett tunt föremål för att trycka på ÅTERSTÄLLNINGSKNAPPEN och starta om värmesystemet.

**VIKTIGT:** Värmesystemet kommer inte att fungera om utomhustemperaturen är över 40°C (104°F) eller om Lay-Z-Spa befinner sig i direkt solljus. Under dessa förhållanden ska du vänta tills det är svalare ute innan du trycker på ÅTERSTÄLLNINGSKNAPPEN med ett tunt föremål och startar om värmesystemet. Denna procedur måste upprepas varje gång pumpen är i ovan skick.



4. Instruktion för salt kloreringsystem

**OBS!** För att använda salt kloreringsystemet, tillsätt salt i vattnet och följ stegen nedan.

- (1). Starta Hydrojet systemet för att starta vattencirkulationen.
- (2). Salt kloreringsystemet skall vara avstängt.
- (3). Tillsätt 4,4 lbs / 2 kg salt i spapoolen lite i taget. Använd enbart natriumklorid (NaCl) salt som är minst 99,9% rent eller salttabletter (sammanpressat avdunstat salt - det tar längre tid att lösa upp).
- (4). När allt salt har löst sig, starta salt kloreringsystemet och ställ in arbetstiden (se salt kloreringsystem-knappinstruktionen).

**OBS!** Lägg på spskyddet under salt kloreringsprocessen.

### **E11** Tillsätt salt om saltnivån är för låg

Om det inte tillsatts tillräckligt med salt kommer displayen att visa en "E11" felkod.

- (1). Koppla ur spaet och koppla in det igen.
- (2). Slå på Hydrojet-systemet.
- (3). Tillsätt lite i taget och lös upp 1,1 lbs/0,5 kg salt.
- (4). Starta för salt kloreringsystemet.
- (5). Om "E11"-koden kvarstår, följ stegen nedan tills "E11" koden försvinner.

### **E10** Ta bort salt om saltnivån är för hög

Om det tillsatts för mycket salt kommer displayen att visa en "E10" felkod.

- (1). Koppla ur spaet.
- (2). Töm ut och fyll på ca 20 % av vattnet.
- (3). Starta för salt kloreringsystemet.
- (4). Om "E10"-koden kvarstår, följ stegen nedan tills "E10" koden försvinner.



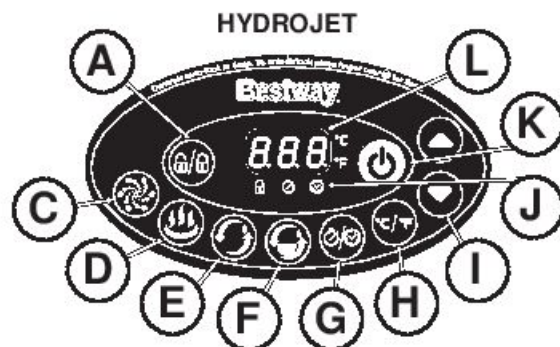

### A LÅS-/LÅS UPPKNAPP

Pumpen har ett 5 min autolås. För att låsa upp pumpen, placera ett finger på lås-/lås uppknappen i 3 sekunder.

### B Lay-Z-Massage System-knapp (For Hydro-Jet Pro)

Använd denna knapp för att aktivera massagesystemet, vilket stängs av automatiskt efter 30-minuter. När det lyser rött ovanför Lay-Z-Massage System-knappen är det aktiverat.

**VIKTIGT:** Sätt ej på Lay-Z-Massage System när skyddet ligger på. Luft kan då samlas inne i poolen och kan orsaka skador som inte går att reparera, samt kroppsskada.



### C HydroJet System-knapp

Denna knapp slår på och av vattenpumpen. När det lyser rött ovanför hydroJet system-knappen är den aktiverad.

**Observera:** Systemet kommer att stängas av automatiskt efter 1 timme.  
**Observera:** Låt inte HydroJet systemet stå och gå utan vatten.

### D Värmeknapp

Denna knapp aktiverar värmesystemet. När det lyser rött ovanför värmeknappen, är värmesystemet aktiverat. När det lyser grönt, har vattnet nått den inställda temperaturen och värmesystemet är i viloläge.

**OBS!** Om värmesystemet aktiveras, startar filtersystemet automatiskt.

**OBS!** När värmesystemet stängs av fortsätter filtersystemet att vara igång.

**OBS!** Lay-Z-Massage Systemet kommer automatiskt att stängas av när värmepumpen aktiveras.

### E Vattenfilterknapp

Denna knapp slår på och av filterpumpen. När det lyser rött ovanför vattenfilterknappen är den aktiverad.

**OBS!** Inbyggd funktion av behandling av hårt vatten fungerar per automatik.

### F Salt kloreringsystem-knapp

Använd denna knapp för att starta salt kloreringsystemet och för att ställa in arbetstiden. Du kan ställa in arbetstiden från 3 timmar till 5 timmar till 8 timmar genom att trycka på salt kloreringsystem-knappen. Efter att arbetstiden ställts in kommer salt kloreringsystemet att fungera automatiskt.

**OBS!** Tryck inte på några knappar på panelen och lägg på spskyddet under kloreringsprocessen. Du kan justera arbetstiden genom att trycka på salt kloreringsystem-knappen.

**OBS!** Testa vattnet regelbundet och se till att klorhalten är mellan 2-4 ppm.

### G INSTRUKTIONER FÖR Energibesparande timer-knapp

Detta är en ny funktion, utformad för se till att spara ström vid inställning av tid och varaktighet för uppvärmningscykeln för spaet. På så sätt kan du njuta av spaet då du vill, utan att behöva ha vattenvärmaren på hela tiden.

#### STEG 1: Ställ in uppvärmningstiden

1. Tryck på knappen och LED-lampan börjar blinka.
2. Tryck på eller -knappen för att justera uppvärmningstiden (Från 1-48 timmar).

3. Tryck på -knappen igen för att bekräfta uppvärmningstiden.

#### STEG 2: Ställ in antalet timmar FRÅN NU till när vattenvärmaren skall aktiveras

1. Efter att ha ställt in uppvärmningstiden, kommer LED-lampan att börja blinka.
2. Tryck på eller -knappen för att justera uppvärmningstiden (Från 1-24 timmar).
3. Tryck på -knappen igen eller låt bli att röra något i 10 sekunder för att bekräfta inställningen. LED-lampan lyser med ett fast sken och nedräkningen för vattenvärmarens aktivering startar.

**Justera timer-inställningar:** Tryck på -knappen och använd eller -knappen för att justera.

**Avbryt inställningen:** Tryck på -knappen i 2 sekunder.

**OBS!** Efter att inställningarna är gjorda visar skärmen aktuell temperatur och tid växelvis.

**OBS!** Timer-justering (tid som värmaren står PÅ) kan ställas in på 0 till 48 timmar; Reserverings-tidsjustering (antal timmar FRÅN NU tills att värmaren startar) kan ställas in på 0 till 24 timmar. Om timern står på 0 timmar betyder det att timerfunktionen ej är inställd.

Observera att timern enbart kör en cykel - användaren ställer in längden för uppvärmningscykeln, och hur många timmar från aktuell tid som uppvärmningscykeln skall starta. Timern startar EJ på nytt förrän den återställs.

### H Celsius/Fahrenheit knapp

Temperaturen kan visas i antingen Celsius eller Fahrenheit.

### I Knappar för temperaturjusteringar

Genom att trycka på knapparna för att öka eller sänka temperaturen kommer LED:en att blinka. När den blinkar kan du justera till önskad temperatur-inställning. Om du håller dessa knappar intryckta, kommer värdena att snabbt öka eller sänkas. Den nya och önskade temperatur-inställningen kommer att bli kvar på LED-skärmen under 3 sekunder för att bekräfta den nya värdet.

**OBS!** Normaltemperaturen är 35°C (95°F).

**OBS!** Temperatur-inställningarna går mellan 20°C (68°F) och 40°C (104°F).

### J Energispar-timer LED

När ljuset blinkar, sätts funktionen energispar-timern igång. När ljuset är på, är funktionen energispar-timern igång.

### K Av/På-knapp

Tryck på knappen i 2 sekunder för att aktivera kontrollpanelens knappar och lampan växlar till grönt. Tryck på den här knappen i 2 sekunder för att stänga av alla nuvarande aktiverade funktioner.

### L LCD-skärm

När den är uppstartad, visar LED:en automatiskt den aktuella vattentemperaturen.

Efter 72 timmars verksamhet kommer pumpen att gå i vila och blinka "Slut" med den aktuella vattentemperaturen. När pumpen är i vila är både uppvärmningen och filterfunktionen avaktiverade. För att återaktivera pumpen trycker du på lås-/lås uppknappen i 3 sekunder.













**OBS!** Vattnets värmegrad kan ändras under följande villkor:

- När utomhustemperaturen är under 15°C (59°F).

- Om överdraget inte är placerat korrekt när uppvärmningsfunktionen är aktiverad.

**OBS!** För att visa den aktuella vattentemperaturen, kör filtersystemet under minst en minut. Vattentemperaturen från den externa termometern kan variera jämfört med den temperatur som visas på SPA-badets panel, vilket beror på olika position på mätarutrustningarna.

## Larm

	Orsaker	Anledningar	Lösningar
	Vattenflödessensornerna fungerar utan att man trycker på filter- eller uppvärmningsknappen.	1. Vattenflödessensornernas flaggor föll inte tillbaka i korrekt läge. 2. Vattenflödessensornerna är trasiga.	1. Koppla ifrån pumpen, slå försiktigt på pumpens ena sida (men inte våldsamt) och anslut pumpen igen. 2. Ta kontakt med din lokala Bestway kundservice för vidare instruktioner.
	Efter att funktionerna för filtrering och/eller uppvärmning har startats eller medan de är i funktion upptäcker inte vattenflödessensornerna något vattenflöde.	1. Du har glömt att avlägsna de två propp-locken från poolens insida. 2. Filterpatronerna är smutsiga. 3. Aktivera filtrerings- eller uppvärmningssystemet och placera din hand framför utloppsroret inuti poolen för att kontrollera om du kan känna vattnet strömma ut. a. Om inget vatten strömmar ut är vattenpumpen trasig. b. Vatten strömmar ut men larmet  visar sig. Vattenflödessensornerna är trasiga.	1. Avlägsna de två propp-locken innan du startar uppvärmningssystemet. Se vidare i Monteringsavsnittet i Användarmanualen. 2. Avlägsna filtersetet från poolens insida och tryck på filter- eller uppvärmningsknappen. Om inget larm visar sig, rengör eller byt ut filterpatronerna och återinstallera filtersetet inuti poolen. 3. Ta kontakt med din lokala Bestway Kundservice för vidare instruktioner.
	Pumpens termometer läser vattentemperaturen under 4°C (40°F).	1. Vattentemperaturen är lägre än 4°C (40°F). 2. Om vattentemperaturen är högre än 7°C (44,6°F), är pumpens termometer trasig.	1. SPA-badet är inte utformat för att användas med en vattentemperatur lägre än 4°C (40°F). Koppla ifrån pumpen och sätt på den igen först när vattentemperaturen har nått 6°C (43°F). 2. Ta kontakt med din lokala Bestway kundservice för vidare instruktioner.
	Pumpens termometer läser vattentemperaturen över 50°C (122°F).	1. Vattentemperaturen är högre än 50°C (122°F). 2. Om vattentemperaturen är lägre än 45°C (113°F), är pumpens termometer trasig.	1. SPA-badet är inte utformat för att användas med en vattentemperatur som är högre än 40°C (104°F). Koppla ifrån pumpen och sätt på den igen först när vattentemperaturen har nått 38°C (100°F). <b>VIKTIGT:</b> Innan du startar om pumpen, tryck in pumpens återställningsknapp. 2. Ta kontakt med din lokala Bestway Kundservice för vidare instruktioner.
	Problem med pumpens termometeranslutningar.	1. Pumpens termometeranslutningar fungerar inte som de ska. 2. Pumpens termometer är trasig.	Ta kontakt med din lokala Bestway Kundservice för vidare instruktioner.
	Det är problem med den manuella återställningsterminalens säkringar.	Den manuella återställningsterminalens säkringar har lösts ut.	1. Koppla ifrån pumpen och tryck på återställningsknappen, därefter kopplar du in pumpen igen. 2. Om larmet fortfarande visas kontrollera då avsnittet ÅTERSTÄLLNINGSKNAPP i manualen. 3. Ta kontakt med din lokala Bestway kundservice för vidare instruktioner.
	104°C (219°F) Säkringsfel.	Säkringen är utlöst.	Ta kontakt med din lokala Bestway kundservice för vidare instruktioner.
	Högt saltlarm.	För mycket salt har tillsatts eller för mycket vatten har avdunstat.	1. Följ instruktionerna i funktionsdelen för att ta bort saltet. 2. Ta kontakt med din lokala Bestway kundservice för vidare instruktioner.
	Lågt saltlarm.	Inte tillräckligt salt för desinficering.	1. Följ instruktionerna i funktionsdelen för tillsätta salt i vattnet. 2. Ta kontakt med din lokala Bestway kundservice för vidare instruktioner.
	Vattenläckage inuti pumpen.	Systemet har upptäckt ett vattenläckage inuti pumpen. 	Ta kontakt med din lokala Bestway kundservice för vidare instruktioner.

S-S-003587

# UNDERHÅLL

**OBSERVERA: DU MÅSTE FÖRSÄKRA DIG OM ATT PUMPEN ÄR FRÅNKOPPLAD INNAN DU BÖRJAR UNDERHÅLL FÖR SPA-BAD.**

## Underhåll för filterpatroner

**OBS!** För att försäkra dig om att ditt spa-vatten förblir rent, kontrollera och rengör dina filterpatroner varje dag - följ nedanstående steg.

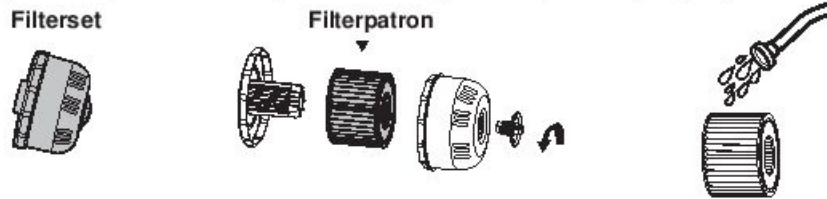

**OBS!** Vi rekommenderar att du byter dina filterpatroner varje vecka. Om filterpatronerna förblir smutsiga och missfärgade bör de bytas ut.

## Vattenunderhåll

För att hålla ditt SPA-vatten rent, är det nödvändigt med kemisk balans. Att endast rengöra filterpatronen är inte tillräckligt för detta ändamål.

Var vänlig och läs någon av de nedanstående rekommendationerna:



1. Använd det inbyggda salt klorinatorsystemet regelbundet. Det salta vattnet passerar genom Klorinatorns elektrolytiska cell för att producera klor som löses upp omedelbart i vattnet. Kloret börjar omedelbart att bryta ner bakterier, alger och oxidera andra organiska material.

Första gången du använder det föreslår vi att du ställer in drifttiden på 8 timmar med rent vatten och använd en testremsa för att vara säker på att det fria kloret ligger mellan 2-4ppm. Öka drifttiden om vattentemperaturen är hög eller om SPA-badet inte är täckt, använd klorinatorsystem var 24:e timme om SPA-badet används, drifttiden beror på testresultatet och på hur ofta du använder SPA-badet.

**OBS!** Testa koncentrationen av det fria kloret två gånger per dag när du börjar att använda klorinatorsystemet. När koncentrationen av fritt klor blir stabilt, testa då en gång i veckan för att vara säker på att det fria kloret ligger mellan 2-4 ppm.

**OBS!** Använd inte SPA-badet när koncentrationen av fritt klor är högre än 4 ppm.

2. Använd poolkemikalier för att bevara vattenkemin-fördela klor eller bromtabletter (använd inte granulat) med den kemiska flottören.

## Använder av kemiska tabletter

(Referens: Trichlorinafed isocyanursyra 3-6g)

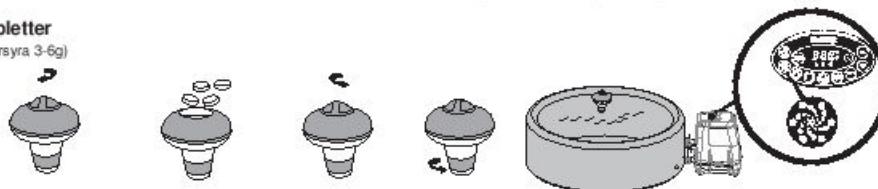

## Använd kemisk vätska

(Se instruktionerna om inköp av kemiska vätskor)



Vattnet bör bytas ut ungefär var 3:e dag eller längre med rätt kemiskt underhåll. Vattenkvalitén påverkas av frekvensen för användning, personer som använder SPA-badet och allmänt underhåll.

**OBS:** Vi rekommenderar dig duscha innan du använder din Lay-Z-Spa. Kosmetiska produkter, lotion och andra rester på huden kan mycket snabbt försämra vattenkvalitén.

**OBS!** Avlägsna den kemiska flottören från SPA-badet när det används.

**VIKTIGT:** Efter att ha utfört kemiskt underhåll och innan SPA-badets ska användas, använd ett test-kit (ej inkluderat) för att testa vattenkemin. Vi rekommenderar att underhåller ditt vatten i enlighet med nedanstående tabell.

pH	Total alkalinitet	Fritt klor
7.4-7.6	80-120 ppm	2-4 ppm

**OBS:** Skada som ett resultat av kemisk obalans täcks inte av garantin. Pool kemikalier är potentiellt giftiga och ska hanteras med försiktighet. Det finns allvariga hälsa risker från kemiska ångor och felaktig märkning och lagring av kemiska behållare. Var vänlig och konsultera din lokala pool leverantör återförsäljare för ytterligare information om kemiskt underhåll. Var uppmärksam på den kemiska tillverkarens instruktioner. Skador på SPA-badet som ett resultat av felaktig användning av kemikalier och misskötsel av SPA-badets vatten täcks inte av garantin.

## Luft Ventil Justeringar

I händelse av luft läckage, kontrollera luftventilen först. Genom att använda tvål- vatten, täcker det luftventilen till kontrollera om luft läcker, om det är så, använd den medföljande skiftnyckeln för att sätta fast luftventilen genom att följa nedanstående steg:

• Håll baksidan av luftventilen med ena handen från insidan av SPA-badets vägg och dra skiftnyckeln medsols.

## OBS!

1. Dra inte åt för hårt.
2. Kontrollera alltid luftventilen noggrant innan användning.
3. Justera inte luftventilens anslutning när SPA-badet används.

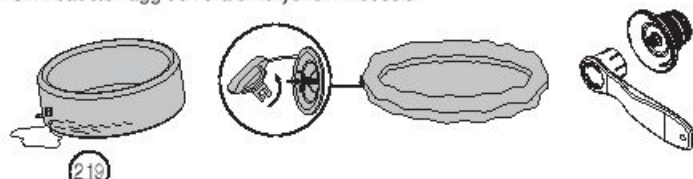

S-S-003587

### Underhåll för Jet-munstycket

1. Vrid tills du hör ett "klick" ljud och dra ut Jet-munstycket för att göra rent från skräp.
2. För in den och vrid medsols för att sätta tillbaka den.

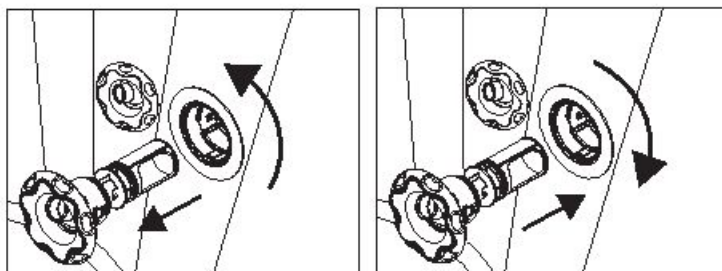

### Underhåll för saltklorinatorsystemet

1.

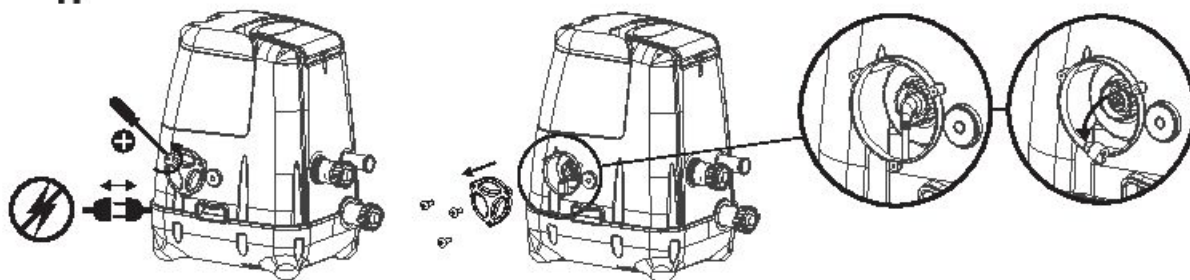

2.

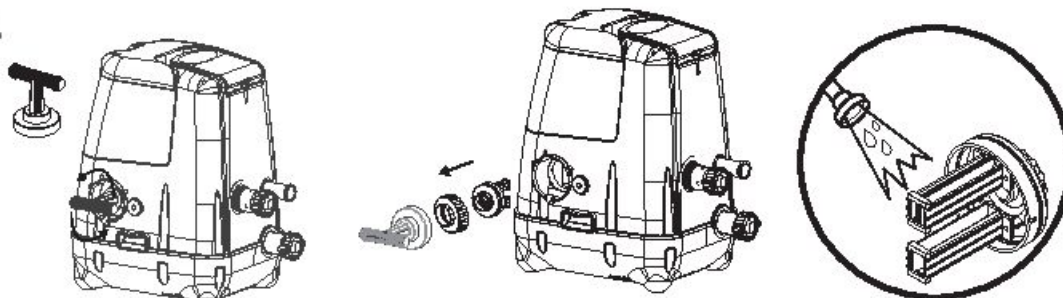

3.

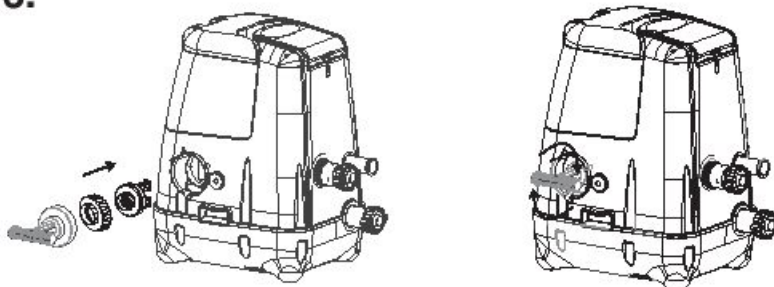

4.

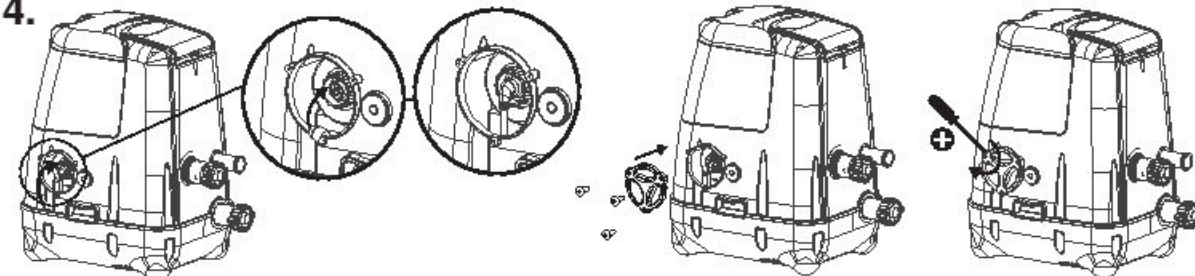

**OBS!** Om avlagringar finns kvar efter tvätt, placera då den elektrolytiska cellen i en behållare, häll i vinäger av god kvalitet i behållaren så att titanium plattan ligger i blöt under ungefär 4 timmar och tvätta den sedan igen. Upprepa proceduren vid behov.

### Töm SPA-badet

**OBS!** Bilderna är endast avsedda som förklaring. De kan skilja sig från den faktiska produkten. Ej skalendig.

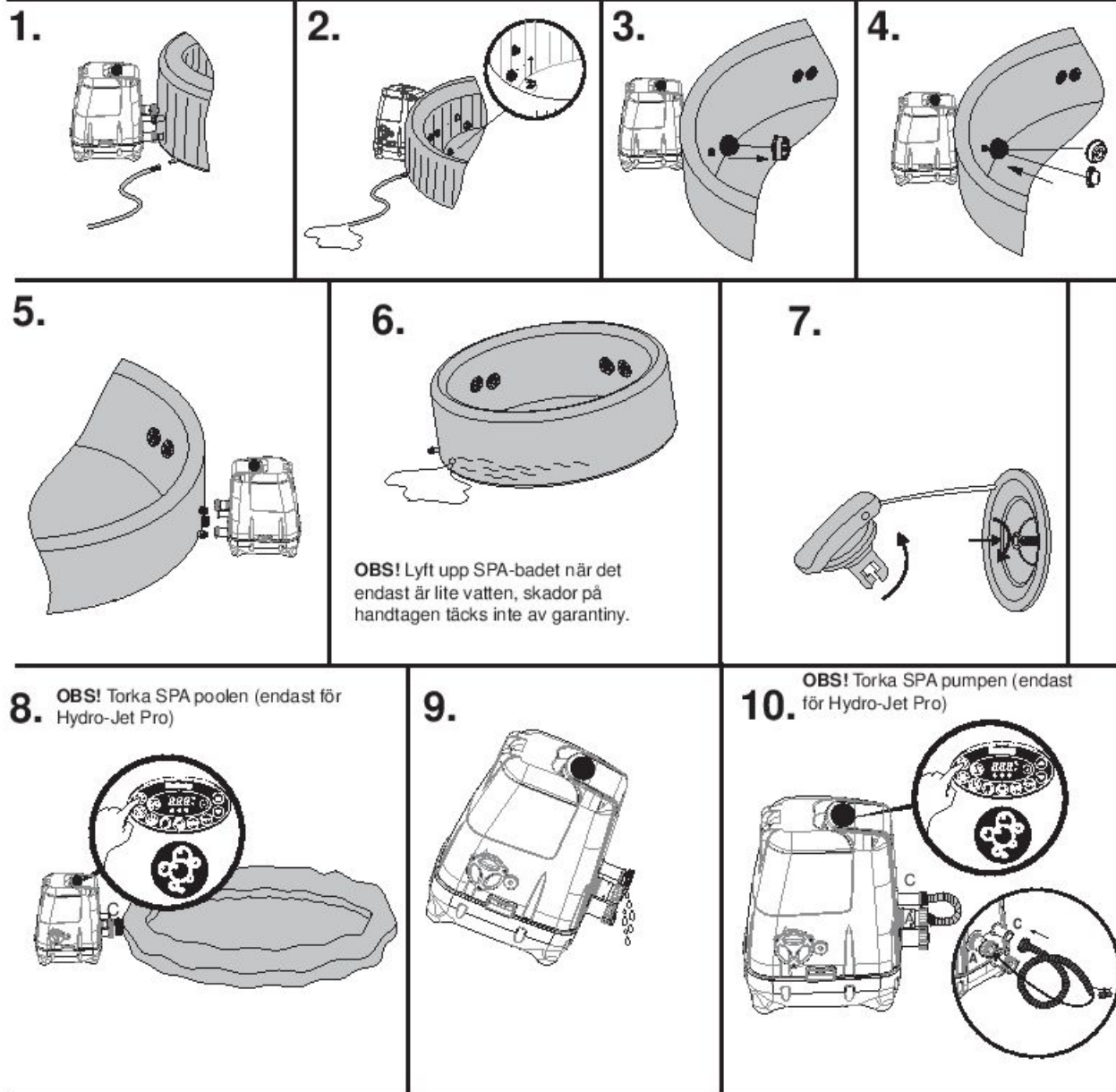

**OBS!** Lyft upp SPA-badet när det endast är lite vatten, skador på handtagen täcks inte av garantiny.

**Rengöra SPA-badet** Rester från rengöringsmedel och upplösta beståndsdelar från badkläder och kemikalier kan fastna på SPA-badets väggar. Använd tvål och vatten för att göra ren väggarna och skölj noggrant.

**OBS! ANVÄND INTE hårda borstar eller slipande rengöringsmedel.**

**Reparation SPA-badet**

**Överdrag för uppblåsbara SPA-bad**

Om det har gått hål på SPA-badet, använd den medföljande extra kraftiga lagningslappen.

1. Rent område som ska lagas.
2. Ta försiktigt bort lappen.
3. Tryck på lappen över det område som ska lagas.
4. Vänta i 30 minuter innan du börjar fylla den med luft.

**För SPA-bads liner**

Om det har gått hål på SPA-badet, använd den medföljande PVS lagningslapp och limma (ej inkluderat) fast den enligt följande steg:

1. Rengör och torka området som ska lagas.
2. Klipp den bifogade PVC-lappen till lämplig storlek.
3. Använd lim (ej inkluderat) och stryk över ena sidan av den nyligen utskurna lappen. Se till att limmet är jämnt fördelat.
4. Vänta trettio sekunder och placera sedan den utskurna lappen med limmet över det skadade området.
5. Jämna ut alla eventuella luftbubblor som kan ha hamnat undertill, och pressa hårt i två minuter.
6. Vänta i 30 minuter innan du börjar fylla den med luft.
7. Produkten är åter klar att användas. Upprepa proceduren om ytterligare läckor uppstår.

## Lay-Z-Spa förvaring

Innan förvaring, försäkra dig om att SPA-badet och pumpen är fullkomligt torra. Detta är nödvändigt för att förlänga SPA-badets livslängd. Vi rekommenderar att använda pumpen för att blåsa SPA-badet, pumpen och rören torra. Avlägsna filtersatserna och släng de använda filterpatronerna. Sätt fast de två propp-locken igen på SPA-badets inlopps- och utloppsventiler. Vi rekommenderar att du förvarar SPA-badet i sin originalförpackning på ett varmt och torrt ställe.

**OBS!** Plast blir skört och ömtåligt och kan gå sönder om det exponeras i en temperatur under 0 grader. SPA-badet kan allvarligt skadas om det utsätts för köldgrader. Olämplig vinterförvaring av ditt SPA-bad kan göra din garanti ogiltig.

### Avfallshantering



Betydelsen av den överkorsade soptunnan: Kassera inte elektriska apparater som osorterat avfall utan sortera dem rätt. i separata kärl. Kontakta din lokala myndighet för mer information om tillgängliga insamlingssystem. Om elektriska apparater deponeras eller kastas på soptipp kan farliga ämnen läcka ut i grundvattnet och infiltrera näringskedjan, vilket är skadligt för din hälsa och ditt välmående. När du ersätter gamla apparater med nya är försäljaren juridiskt bunden att ta tillbaka din gamla apparat för återvinning utan extra avgift.

### FELSÖKNING

Bestway strävar efter att tillhandahålla de bästa problemfria SPA-baden på marknaden. Om du har några problem, tveka då inte att kontakta Bestway eller din auktoriserade återförsäljare. Här är några användbara små tips för att hjälpa dig att diagnostisera och korrigera några vanliga källor till fel.

Problem	Troliga orsaker	Lösningar
Pumpen fungerar inte	<ul style="list-style-type: none"><li>- Strömfel</li><li>- Testknappen är intryckt</li><li>- Strömkretsen bruten</li></ul>	<ul style="list-style-type: none"><li>- Kontrollera ström källan</li><li>- Koppla ur och koppla tillbaka pumpen igen</li><li>- Ta kontakt med din lokala Bestway kundservice för instruktioner</li></ul>
Pumpen värms inte upp riktigt.	<ul style="list-style-type: none"><li>- Temperatur på för låg inställning.</li><li>- Smutsig filter patron</li><li>- Felaktiga vatten nivåer</li><li>- Värmen kopplas ifrån avslutas</li><li>- Uppvärmnings elementet har gått sönder</li></ul>	<ul style="list-style-type: none"><li>- Ställ in uppvärmningssystemet på en högre temperatur (se avsnittet om Pumpdrift)</li><li>- Rengör/byt ut filterpatronen (se avsnittet om Rengöring av Filterpatron och avsnittet om Utbyte)</li><li>- Fyll på vatten till angiven nivå</li><li>- Tryck på pumpens återställningsknapp (se avsnittet Pumpdrift)</li><li>- Ta kontakt med din lokala Bestway kundservice för vidare instruktioner</li></ul>
Lay-Z-Massage system fungerar inte	<ul style="list-style-type: none"><li>- Luft pumpen är överhettad</li><li>- Lay-Z-Spa Massage stannar automatiskt</li><li>- Luft pumpen är trasig</li></ul>	<ul style="list-style-type: none"><li>- Koppla ur pumpen och vänta två timmar tills pumpen är nedkyld. Sätt i pluggen och tryck på Lay-Z-Massage system knapp</li><li>- Tryck in Lay-Z-Massage System knapp för att återaktivera.</li><li>- Ta kontakt med din lokala Bestway kundservice för vidare instruktioner</li></ul>
Pump adapters är inte i nivå med SPA-badets adapter	<ul style="list-style-type: none"><li>- En av PVS:s egenskaper är att den byter form, vilket är normalt</li></ul>	<ul style="list-style-type: none"><li>- Höj pumpen med trä eller annat isolerande material för att få pumpens adapter i nivå med SPA-badets adapter</li></ul>
SPA-badets pool läckage	<ul style="list-style-type: none"><li>- SPA-badet har en reva eller är punkterat</li></ul>	<ul style="list-style-type: none"><li>- Använd den medföljande lagnings lappen</li></ul>
Vattnet är inte rent	<ul style="list-style-type: none"><li>- Otillräcklig filtrerings tid</li><li>- Smutsig filter patron</li><li>- Felaktigt vatten underhåll</li><li>- Hygien systemet är ur funktion</li><li>- Titanium plattan var beklädd</li><li>- Ine tillräcklig renings tid</li></ul>	<ul style="list-style-type: none"><li>- Öka filtrerings tiden</li><li>- Rengör/byt ut filter patronen (se avsnitten om Rengöring av filterpatroner och Utbyte)</li><li>- Se kemikalietillverkarens instruktioner</li><li>- Kontrollera ström tillförseln eller ta kontakt med din lokala Bestway kundcenter för vidare instruktioner</li><li>- Rengör titan plattan (se avsnittet om saltklorinatorsystemets underhåll)</li></ul>
PRCD test misslyckades	Någonting är fel med SPA-badet	Ta kontakt med din lokala Bestway kundtjänst och returnera SPA-badet.

## Tillverkaren BESTWAY®s begränsade garanti

Produkten du har köpt levereras tillsammans med en begränsad garanti. Bestway® står bakom sin kvalitetsgaranti och försäkrar, genom en utbytesgaranti, att din produkt kommer att vara fri från tillverkningsfel som leder till läckor. För att göra ett garantianspråk måste detta formulär fyllas i och levereras med en kopia av kvittot till ditt lokala Bestway®-servicecenter. Kontakta ditt lokala Bestway®-servicecenter innan du skickar några dokument – de kommer att ge dig instruktioner om vad du behöver för ditt anspråk. Bestway® kommer inte att ersätta några produkter som anses ha försumrats eller ha använts utanför ägarhandledningens riktlinjer. Bestway®s garanti täcker tillverkningsfel som upptäckts när produkten packats upp eller när den använts enligt rekommenderade anvisningar i användarmanualen. Denna garanti gäller bara produkter som ej har modifierats av en tredje part. Produkten måste lagras och hanteras i enlighet med tekniska rekommendationer. Garantin täcker ej skador som uppkommit till följd av felaktig användning, missbruk, försummelse, inklusive, men ej begränsat till kollisioner, brand, felaktigt voltantal, överdriven värme, felaktig installation, felaktig sladdragning eller olämpliga tester eller förvaring. Ersättningar och reparationer förlänger inte garantins giltighetstid. Det datum som anses som start för garantin är endast det som anges på originalkvittot/fakturan.

Välj ditt SPA



Palm Springs

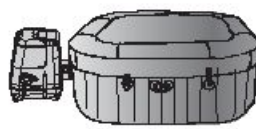

Hawaii

TILL: Bestway® Service Department

Datum för inköpskvitto: \_\_\_\_\_

DATUM \_\_\_\_\_

Kundnummer \_\_\_\_\_

FAX/E-POST/TEL: Se ditt land enligt den information du hittar på baksidan eller på vår hemsida.

[www.bestway-service.com](http://www.bestway-service.com)

Ange dina fullständiga adressuppgifter. **Obs:** Ofullständiga adressuppgifter kommer att leda till försenade leveranser.

Bestway förbehåller sig rätten att ta betalt för återleverans av olevererade paket där felet ligger hos mottagaren.

### OBLIGATORISKA UPPGIFTER – SKRIV LEVERANSADRESS

Namn: \_\_\_\_\_ Adress: \_\_\_\_\_

Postkod: \_\_\_\_\_ Återförsäljare: \_\_\_\_\_

Land: \_\_\_\_\_ Stad: \_\_\_\_\_

Mobiltelefon: \_\_\_\_\_ Telefon: \_\_\_\_\_

Fax: \_\_\_\_\_ E-post: \_\_\_\_\_

SPAPUMP Batchnummer: \_\_\_\_\_ SPAPOOL Batchnummer: \_\_\_\_\_

SPAPUMP Produktnr: \_\_\_\_\_

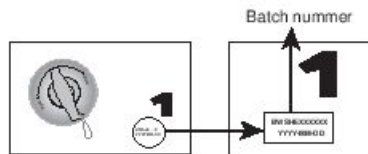
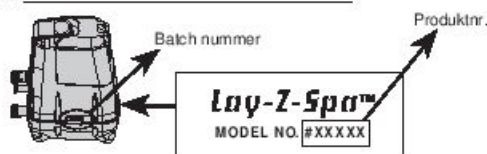

Alla bilder är enbart som illustration. Ej skalenliga.

### Problembeskrivning

- |   |  |  |
|---|--|--|
| <input type="radio"/> Spat läcker                                     | <input type="radio"/> Vattenfiltersystemet fungerar inte | <input type="radio"/> Värmesystemet fungerar inte  |
| <input type="radio"/> Kontrollpanelen visar fel som inte kan åtgärdas | <input type="radio"/> Adapter läcker                     | <input type="radio"/> Lay-Z-Massage System fungerar inte   |
| <input type="radio"/> Pumpen läcker                                   | <input type="radio"/> Övrigt (vänligen beskriv)          | <input type="radio"/> Saknade delar – Använd koden för den saknade delen, vilken du hittar i manualen. |

**VIKTIGT: ENDAST SKADADE DELAR KOMMER ATT ERSÄTTAS, INTE HELA PAKETET.**

Bestway förbehåller sig rätten att kräva fotografiskt bevis för defekta delar eller att kräva att föremålet skickas för testning.

För att kunna hjälpa dig på bästa sätt ber vi dig att se till att alla uppgifter du anger är kompletta.

FÖR FAQ, MANUALER, FILMER OCH RESERVDELAR, BESÖK VÅR HEMSIDA [WWW.BESTWAY-SERVICE.COM](http://WWW.BESTWAY-SERVICE.COM)

FILMER FINNS ÄVEN TILLGÄNGLIGA PÅ VÅR BESTWAY-KANAL PÅ YOUTUBE: <http://youtube.com/user/BestwayService>.



**Authorized Service Centers**  
**Centres de Service Après-vente Agrees**  
**Autorisierte Kundendienstzentren**  
**Centri di Assistenza Autorizzati**  
**Geautoriseerde Servicecentra**  
**Centros de Asistencia Técnica autorizados**  
**Autoriserede Servicecentre**  
**Centros de Assistência Autorizados**  
**ΕΞΟΥΣΙΟΔΟΤΗΜΕΝΑ ΚΕΝΤΡΑ**  
**ΕΞΥΠΗΡΕΤΗΣΗΣ**  
**Авторизованные Сервисные Центры**  
**Autorizovaná Servisní Střediska**  
**Autoriserte Servicesentre**  
**Auktoriserade Servicecenter**

**Valtuutetut Palvelukeskukset**  
**Autorizované Servisné Strediská**  
**Autoryzowane Centra Serwisowe**  
**Hivatalos Szervizközpontok**  
**Pilnvaroti Pakalpojuma Centri**  
**Igaliotieji Aptamavim o Centrai**  
**Pooblašćeni Serviserji**  
**Yetkili Hizmet Merkezleri**  
**Centre de Service Autorizate**  
**Оторизирани Сервисни Центрове**  
**Ovlašteni Servisni Centri**  
**Volitatud Hoolduskeskused**  
**Autorizovani Servisni Centri**

**Albania**  
Phone: (+355) 682003429  
Fax: (+366) 056621203  
E-mail: [servis@bestway.si](mailto:servis@bestway.si)

**Argentina**  
Phone: (+54) 1159843871  
E-mail: [argentina@bestway-southamerica.com](mailto:argentina@bestway-southamerica.com)

**Australia**  
Phone: (+61) 290371388  
Fax: (+61) 297379423  
E-mail: [aftersales@bestway-australia.com](mailto:aftersales@bestway-australia.com)

**Austria**  
Phone: (+43) 720882434  
Fax: (+43) 720882435  
E-mail: [austria@bestway-service.com](mailto:austria@bestway-service.com)

**Belgium**  
Phone: 0 800 20 132  
Fax: (+32) 026104411  
E-mail: [belgiumservice@bestway-europe.com](mailto:belgiumservice@bestway-europe.com)

**Bosnia**  
Phone: (+387) 039670935  
Fax: (+386) 056621203  
E-mail: [servis@bestway.si](mailto:servis@bestway.si)

**Brazil**  
Phone: 0800 001 8400  
E-mail: [sac@bestway-brazil.com](mailto:sac@bestway-brazil.com)

**Bulgaria**  
Phone: (+359) 879012892  
Fax: (+359) 29250232  
E-mail: [bulgaria@bestway-service.com](mailto:bulgaria@bestway-service.com)

**Canada**  
Phone: 1 855 838 3888  
Fax: 1 480 838 1888  
E-mail: [info@bestway-northamerica.com](mailto:info@bestway-northamerica.com)

**Chile**  
Phone: (+56) 2232036438  
E-mail: [postventa@bestway-southamerica.com](mailto:postventa@bestway-southamerica.com)

**Colombia**  
Phone: (+57) 13441717  
E-mail: [colombia@bestway-southamerica.com](mailto:colombia@bestway-southamerica.com)

**Croatia**  
Phone: (+385) 0997930168  
Fax: (+386) 056621203  
E-mail: [servis@bestway.si](mailto:servis@bestway.si)

**Cyprus**  
Phone: (+357) 22 426803  
(+357) 22 423824  
Fax: (+357) 22 495137  
E-mail: [cyprus@bestway-service.com](mailto:cyprus@bestway-service.com)

**Czech Republic**  
Phone: (+420) 0387020573  
E-mail: [pomocservis@bestway-service.com](mailto:pomocservis@bestway-service.com)

**Denmark**  
Phone: (+45) 33321019  
Fax: (+45) 33321036  
E-mail: [denmark@bestway-service.com](mailto:denmark@bestway-service.com)

**Finland**  
Phone: (+358) 504104403  
E-mail: [finland@bestway-service.com](mailto:finland@bestway-service.com)

**France**  
Phone: 0862707709 (0.34 TTC/MINUTE)  
Fax: (+33) 0489069991  
E-mail: [sav@bestway-france.com](mailto:sav@bestway-france.com)

**Germany**  
Phone: (+49) 6946001281  
Fax: (+49) 6946001282  
E-mail: [kundendienst@bestway-europe.com](mailto:kundendienst@bestway-europe.com)

**Greece**  
Phone: 00.800.39.1275.300  
Fax: (+39) 0291390361  
E-mail: [ipostirixis@bestway-service.com](mailto:ipostirixis@bestway-service.com)

**Hungary**  
Phone: (+36) 0640204624  
E-mail: [hungary@bestway-service.com](mailto:hungary@bestway-service.com)

**Iceland**  
Phone: (+46) 8 506 691 90  
Fax: (+46) 506 690 99  
E-mail: [sweden@bestway-service.com](mailto:sweden@bestway-service.com)

**Ireland**  
Phone: 8006120457  
Fax: (+44) 01626835736  
E-mail: [aftersales@bestway-uk.com](mailto:aftersales@bestway-uk.com)

**Italy**  
Phone: (+39) 0236265839  
Fax: (+39) 0291390361  
E-mail: [assistenza@bestway-europe.com](mailto:assistenza@bestway-europe.com)

**Macedonia**  
Phone: (+389) 032386236  
Fax: (+386) 056621203  
E-mail: [servis@bestway.si](mailto:servis@bestway.si)

**Malta**  
Phone: (+356) 27438201/21499101  
Fax: (+356) 21496206  
E-mail: [info@model-toys.com](mailto:info@model-toys.com)

**Mexico**  
Phone: (+52) 5541693920  
Fax: (+52) 8183463416  
E-mail: [info@bestway-mexico.mx](mailto:info@bestway-mexico.mx)

**Moldova**  
Phone: (+373) 68535552  
E-mail: [Moldova@bestway-service.com](mailto:Moldova@bestway-service.com)

**Netherlands**  
Phone: 8002378929  
Fax: (+31) 857578969  
E-mail: [dutchservice@bestway-europe.com](mailto:dutchservice@bestway-europe.com)

**New Zealand**  
Phone: 0800 142 101  
E-mail: [aftersales@bestway-australia.com](mailto:aftersales@bestway-australia.com)

**Norway**  
Phone: (+47) 22650122  
Fax: (+47) 22721127  
E-mail: [norway@bestway-service.com](mailto:norway@bestway-service.com)

**Peru**  
Phone: (+51) 17089795  
E-mail: [peru@bestway-southamerica.com](mailto:peru@bestway-southamerica.com)

**Poland**  
Phone: (+48) 327505320 / 322326040  
Fax: (+48) 327505330  
E-mail: [servis@bestway-service.com](mailto:servis@bestway-service.com)

**Portugal**  
Phone: (+351) 707506692  
Fax: (+34) 902602705  
E-mail: [sac@bestwayiberica.com](mailto:sac@bestwayiberica.com)

**Romania**  
Phone: (+40) 212525354 / 213362858  
Fax: (+40) 212525353 / 213362854  
E-mail: [suportclienti@bestway-service.com](mailto:suportclienti@bestway-service.com)

**Russia (Россия)**  
Phone: +7 (495) 978-90-88  
E-mail: [info@bestway-service.ru](mailto:info@bestway-service.ru)

**Serbia and Montenegro**  
Phone: (+381) 0656644962  
(+386) 056621206  
Fax: (+386) 056621203  
E-mail: [servis@bestway.si](mailto:servis@bestway.si)

**Slovak Republic**  
Phone: (+421) 0415078833  
Fax: (+421) 0415078808  
E-mail: [pomocservis@bestway-service.com](mailto:pomocservis@bestway-service.com)

**Slovenia**  
Phone: (+386) 056621206  
Fax: (+386) 056621203  
E-mail: [servis@bestway.si](mailto:servis@bestway.si)

**South Africa**  
Phone: (+27)-21-5771401  
Toll-Free: 0800 224 881  
Fax: (+27)-21-5774400  
E-mail: [sales@seagullindustries.co.za](mailto:sales@seagullindustries.co.za)

**Spain**  
Phone: (+34) 902351045  
Fax: (+34) 902602705  
E-mail: [sac@bestwayiberica.com](mailto:sac@bestwayiberica.com)

**Sweden**  
Phone: (+46) 8 506 691 90  
Fax: (+46) 506 690 99  
E-mail: [sweden@bestway-service.com](mailto:sweden@bestway-service.com)

**Switzerland**  
Phone: (+41)(0)719290000  
Fax: (+41)(0)719290090  
E-mail: [switzerland@bestway-service.com](mailto:switzerland@bestway-service.com)

**Turkey**  
Phone: (+90) 02126444600  
Fax: (+90) 02125550224  
E-mail: [teknikservis@bestway-service.com](mailto:teknikservis@bestway-service.com)  
[bestway@teyzaticaret.com](mailto:bestway@teyzaticaret.com)

**Ukraine**  
Phone: (+38) 0577597227  
(+38) 0677033206  
E-mail: [service@bestway-ukraine.com.ua](mailto:service@bestway-ukraine.com.ua)

**United Kingdom**  
Phone: 08455760116  
Fax: (+44) 01626835736  
E-mail: [aftersales@bestway-uk.com](mailto:aftersales@bestway-uk.com)

**USA**  
Phone: 1 855 838 3888  
Fax: 1 480 838 1888  
E-mail: [info@bestway-northamerica.com](mailto:info@bestway-northamerica.com)