

Bestway.

www.bestway-global.com
www.bestway-service.com





**WARNING / ATENÇÃO / ADVERTENCIA / ACHTUNG / VAROITUS
WAARSCHUWING / AVVERTENZA / ATTENTION / ΠΡΟΕΙΔΟΠΟΙΗΣΗ
ВНИМАНИЕ / OSTRZEŻENIE / FIGYELMEZTETÉS / VARNING**

smooth out the bottom
suavizar o fundo
suavizar la parte inferior
glätten den Boden
tasoittaa pohjaan

glad uit de bodem
appianare il fondo
lisser le fond
ΕΞΟΜΑΛΥΝΕΙ ΤΟ ΠΥΘΜΕΝΑ
сгладить нижней

wygladzić dna
elsimítására az alsó
jämna ut botten

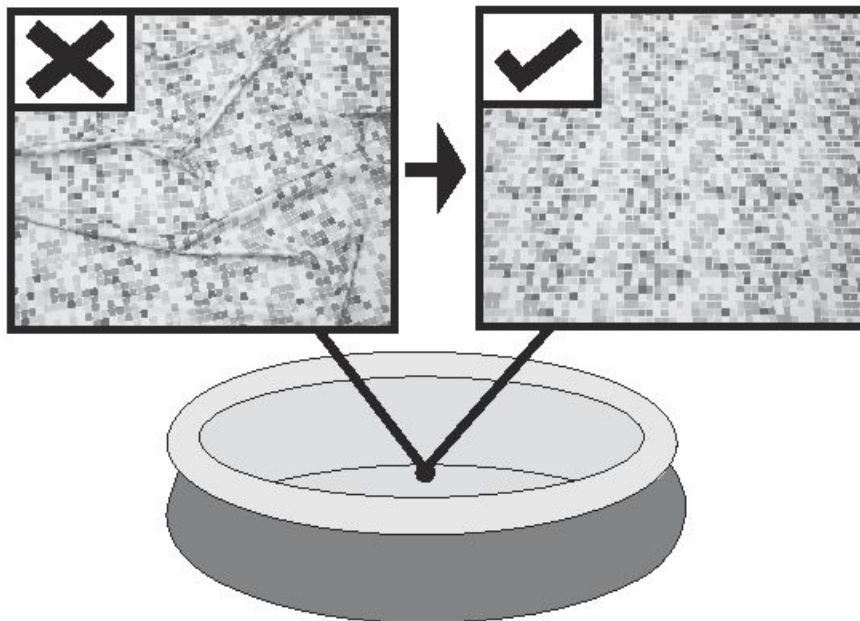

Put 1" to 2" water in the pool to cover the floor. Once pool floor is slightly covered, gently smooth out all wrinkles. Start in the center of the pool and work your way clockwise to the outside.

Encher a piscina com uma quantidade de água suficiente para cobrir a superfície (de 2 a 5 cm). Uma vez que a superfície estiver levemente coberta, eliminar todas as dobras presentes, começando pelo centro da piscina e continuando, no sentido horário, em direção à parte externa.

Ponga de 1" a 2" de agua en la piscina para cubrir el suelo. Cuando la piscina esté un poco cubierta, alise suavemente las arrugas. Comience desde el centro de la piscina y trabaje en sentido horario hacia el exterior.

Füllen Sie 1" bis 2" Wasser in den Pool, so dass der Boden bedeckt ist. Glätten Sie vorsichtig alle Falten sobald der Poolboden leicht bedeckt ist. Beginnen Sie in der Mitte des Pools und arbeiten Sie im Uhrzeigersinn zur Außenseite.

Laita altaaseen 2,5 - 5cm:n kerros vettä pohjan peittämiseksi. Kun altaan pohja on peittynyt, silitä varovasti kaikki rypyt. Aloita keskeltä ja etene myötäpäivään laidolle.

Doe 1" tot 2" water in het zwembad, net voldoende om de bodem onder water te zetten. Wanneer dit gebeurd is worden alle rimpels voorzichtig gladgestreken. Begin in het midden van het zwembad en ga zo rechtsom naar de rand toe.

Riempire la piscina con una quantità d'acqua sufficiente a coprire la superficie (da 2,5 a 5cm) Una volta piscina verso l'esterno muovendosi in senso orario. eseguita questa operazione, eliminare tutte le pieghe presenti sulla superficie partendo dal centro della.

Mette quelques centimètres d'eau dans la piscine pour couvrir le sol. Une fois que le sol de la piscine est légèrement recouvert, lissez tous les plis. Commencez par le centre de la piscine et continuez dans le sens des aiguilles d'une montre vers l'extérieur.

ΒΑΛΤΕ 1" ΕΩΣ 2" ΝΕΡΟ ΣΤΗΝ ΠΙΣΙΝΑ ΠΑ ΝΑ ΚΑΛΥΨΕΤΕ ΤΟ ΠΑΤΩΜΑ. ΜΟΛΙΣ ΚΑΛΥΨΘΕΙ ΕΛΑΦΡΑΤΟ ΠΑΤΩΜΑΤΗΣ ΠΙΣΙΝΑΣ, Ο ΕΓΚΑΤΑΣΤΑΤΗΣ ΠΡΕΠΕΙ ΝΑ ΙΣΙΩΣΕΙ ΟΛΕΣ ΤΙΣ ΠΤΥΧΕΣ. ΞΕΚΙΝΗΣΤΕ ΑΠΟ ΤΟ ΚΕΝΤΡΟ ΤΗΣ ΠΙΣΙΝΑΣ ΚΑΙ ΣΥΝΕΧΙΣΤΕ ΔΕΞΙΟΣΤΡΟΦΑ ΠΡΟΣ ΤΑ ΕΞΩ.

Налейте немного воды в бассейн так, чтобы она покрывала дно на 3-5 сантиметров. Когда вода налита, аккуратно расправьте складки дна. Начинайте с центра бассейна и двигайтесь к краям по часовой стрелке.

Puść wodę do basenu o głębokości 1" - 2", aby jej warstwa zakryła dno basenu. Jeśli dno basenu jest już trochę zakryte wodą, delikatnie wygładź wszystkie jego fałdy. Zaczynj od środka basenu i idąc w kierunku zgodnym z ruchem wskazówek zegara, podążaj do brzegu basenu.

A medencébe engedjen 1" - 2" mélységű vizet, hogy az a medence fenekét befedje. Ha a medence alján egy kis mennyiségű víz található, a gyűrődéseket finoman egyenesítse ki. A medence közepétől kezdje és az óramutató járásával megegyezően haladjon a medence szélé felé.

Häll 1" till 2" vatten i poolen för att täcka golvet. Då poolgolvet är något täckt, ska du släta ut alla veck. Börja i mitten av poolen och arbeta dig medsols utåt.

FAST SET™ POOLS OWNER'S MANUAL



Product Description

Item No.	Dimension	Kit Type	Accessories
#57265	2.44m x 66cm (8' x 26")	Aboveground swimming pool kit	/
#57267	2.44m x 66cm (8' x 26")	Aboveground swimming pool kit	☑ Filtration System
#57268	2.44m x 66cm (8' x 26")	Aboveground swimming pool kit	☑ Filtration System
#57271	2.74m x 76cm (9' x 30")	Aboveground swimming pool kit	/
#57272	2.74m x 76cm (9' x 30")	Aboveground swimming pool kit	☑ Filtration System
#57266	3.05m x 76cm (10' x 30")	Aboveground swimming pool kit	/
#57269	3.05m x 76cm (10' x 30")	Aboveground swimming pool kit	☑ Filtration System
#57270	3.05m x 76cm (10' x 30")	Aboveground swimming pool kit	☑ Filtration System
#57273	3.66m x 76cm (12' x 30")	Aboveground swimming pool kit	/
#57274	3.66m x 76cm (12' x 30")	Aboveground swimming pool kit	☑ Filtration System
#57275	3.66m x 76cm (12' x 30")	Aboveground swimming pool kit	☑ Filtration System
#57319	3.96m x 84cm (13' x 33")	Aboveground swimming pool kit	/
#57321 #57323	3.96m x 84cm (13' x 33")	Aboveground swimming pool kit	☑ Filtration System
#57309	3.66m x 91cm (12' x 36")	Aboveground swimming pool kit	/
#57278	3.66m x 91cm (12' x 36")	Aboveground swimming pool kit	☑ Filtration System
#57263	3.66m x 91cm (12' x 36")	Aboveground swimming pool kit	☑ Filtration System
#57277	3.66m x 91cm (12' x 36")	Aboveground swimming pool kit	☑ Filtration System ☑ Ladder
#57313 #57315	4.57m x 84cm (15' x 33")	Aboveground swimming pool kit	☑ Filtration System
#57316 #57318	4.57m x 84cm (15' x 33")	Aboveground swimming pool kit	☑ Filtration System ☑ Ladder ☑ Pool Cover ☑ Ground Cloth
#57310	4.57m x 91cm (15' x 36")	Aboveground swimming pool kit	/
#57282	4.57m x 91cm (15' x 36")	Aboveground swimming pool kit	☑ Filtration System ☑ Ladder
#57293	4.57m x 91cm (15' x 36")	Aboveground swimming pool kit	☑ Filtration System
#57121	4.57m x 91cm (15' x 36")	Aboveground swimming pool kit	☑ Filtration System
#57280	4.57m x 91cm (15' x 36")	Aboveground swimming pool kit	☑ Filtration System ☑ Ladder ☑ Pool Cover ☑ Ground Cloth
#57281	4.57m x 91cm (15' x 36")	Aboveground swimming pool kit	☑ Filtration System ☑ Ladder ☑ Pool Cover ☑ Ground Cloth
#57311	4.57m x 1.07m (15' x 42")	Aboveground swimming pool kit	/
#57294	4.57m x 1.07m (15' x 42")	Aboveground swimming pool kit	☑ Filtration System ☑ Ladder ☑ Pool Cover ☑ Ground Cloth
#57289	4.57m x 1.22m (15' x 48")	Aboveground swimming pool kit	☑ Filtration System ☑ Ladder ☑ Pool Cover ☑ Ground Cloth
#57291	5.49m x 1.22m (18' x 48")	Aboveground swimming pool kit	☑ Filtration System ☑ Ladder ☑ Pool Cover ☑ Ground Cloth

Installation usually takes approximately 10 minutes with 2-3 people excluding earthworks and filling.

WARNING

Carefully read, understand, and follow all information in this user manual before installing and using the swimming pool. These warnings, instructions, and safety guidelines address some common risks of water recreation, but they cannot cover all risks and dangers in all cases. Always use caution, common sense, and good judgment when enjoying any water activity. Retain this information for future use.

Non Swimmers safety

- Continuous, active, and vigilant supervision of weak swimmers and non-swimmers by a competent adult is required at all times (remembering that children under five are at the highest risk of drowning).
- Designate a competent adult to supervise the pool each time it is being used.
- Weak swimmers or non-swimmers should wear personal protection equipment when using the pool.
- When the pool is not in use, or unsupervised, remove all toys from the swimming pool and its surrounding to avoid attracting children to the pool.

Safety devices

- In order to prevent children from drowning, it is recommended to secure the access to the pool with a protection device. In order to prevent children climbing from the inlet and outlet valve, it is recommended to install a barrier (and secure all doors and windows, where applicable) to prevent unauthorized access to the swimming pool.
- Barriers, pool covers, pool alarms, or similar safety devices are helpful aids, but they are not substitutes for continuous and competent adult supervision.

Safety equipment

- It is recommended to keep rescue equipment (e.g. a ring buoy) by the pool.
- Keep a working phone and a list of emergency phone numbers near the pool.

Safe use of the pool

- Encourage all users especially children to learn how to swim.
- Learn Basic Life Support (Cardiopulmonary Resuscitation - CPR) and refresh this knowledge regularly. This can make a life-saving difference in the event of an emergency.
- Instruct all pool users, including children, what to do in case of an emergency.
- Never dive into any shallow body of water. This can lead to serious injury or death.
- Do not use the swimming pool when using alcohol or medication that may impair your ability to safely use the pool.
- When pool covers are used, remove them completely from the water surface before entering the pool.
- Protect pool occupants from water related illnesses by keeping the pool water treated and practicing good hygiene. Consult the water treatment guidelines in the user's manual.
- Store chemicals (e.g. water treatment, cleaning or disinfection products) out of the reach of children.
- Use the signage as outlined below. Signage is to be displayed in a prominent position within 2m of the pool.







Keep children under supervision in the aquatic environment. No diving.

- Removable ladders shall be placed on a horizontal surface.
- Irrespective of materials used for swimming pool construction, accessible surfaces have to be checked regularly to avoid injuries.
- Regularly monitor bolts and screws. Remove splinters or any sharp edges to avoid injuries.
- **ATTENTION:** Do not leave the drained pool outside. The empty pool is liable to become deformed and/or displaced due to wind.
- If you have a filter pump, refer to the pump's manual for instructions.
- **WARNING!** The pump cannot be used while people are inside the pool!
- If you have a ladder, refer to the ladder's manual for instructions.
- **WARNING!** The use of a swimming pool implies compliance with the safety instructions described in the operating and maintenance guide. In order to prevent drowning or other serious injuries, pay particular attention to the possibility of unexpected access to the swimming pool by children under 5 years by securing the access to it, and, during the bathing period, keep them under constant adult supervision.

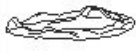



Please read carefully and keep for future reference

Below parts are for all sizes of pool

#01	#02	#03	#04
 X1	 X2	 X1	 X1
Liner	Heavy-duty repair patch	Hose Adaptor	Drain Valve Cap
Please refer to below table	#F1B417	#F4D019B-03A (blue) #F4H019B-03A (grey) #F4A019B-03A (white)	#P6D1158 (blue) #P6H1158 (grey) #P6A1158 (white)

Net for 5.49m x 1.22m (18' x 48") sized of pool

Below parts for 5.49m x 1.22m (18' x 48") only

#05	#06	#07	#08
 X2	 X2	 X1	 X1
Stopper	Control Valve	Pool outlet Strainer	Pool inlet Strainer
#F4D018B-02 (blue) #F4H018B-02 (grey) #F4A018B-02 (white)	#P6D510	#P61323	#P61317

NO.	Name	QTY	Part NO.	Remark
01	Liner	1	57291ASS16	#57291 5.49m x 1.22m (18'x48")
			57289ASS16	#57289 4.57m x 1.22m (15'x48")
			57294ASS16	#57294 4.57m x 1.07m (15'x42")
			57294ASS16	#57311 4.57m x 1.07m (15'x42")
			57282ASS16	#57281 4.57m x 91cm (15'x36")
			57282ASS16	#57280 4.57m x 91cm (15'x36")
			57282ASS16	#57121 4.57m x 91cm (15'x36")
			57282ASS16	#57293 4.57m x 91cm (15'x36")
			57282ASS16	#57282 4.57m x 91cm (15'x36")
			57282ASS16	#57310 4.57m x 91cm (15'x36")
			57313ASS16	#57318 4.57m x 84cm (15'x33")
			57313ASS16	#57316 4.57m x 84cm (15'x33")
			57313ASS16	#57315 4.57m x 84cm (15'x33")
			57313ASS16	#57313 4.57m x 84cm (15'x33")
			57277ASS16	#57277 3.66m x 91cm (12'x36")
			57277ASS16	#57263 3.66m x 91cm (12'x36")
			57277ASS16	#57278 3.66m x 91cm (12'x36")
			57277ASS16	#57309 3.66m x 91cm (12'x36")
			57319ASS16	#57323 3.96m x 84cm (13'x33")
			57319ASS16	#57321 3.96m x 84cm (13'x33")
			57319ASS16	#57319 3.96m x 84cm (13'x33")
			57273ASS16	#57275 3.66m x 76cm (12'x30")
			57273ASS16	#57274 3.66m x 76cm (12'x30")
			57273ASS16	#57273 3.66m x 76cm (12'x30")
			57266ASS16	#57270 3.05m x 76cm (10'x30")
			57266ASS16	#57269 3.05m x 76cm (10'x30")
			57266ASS16	#57266 3.05m x 76cm (10'x30")
			57271ASS16	#57272 2.74m x 76cm (9'x30")
			57271ASS16	#57271 2.74m x 76cm (9'x30")
			57265ASS16	#57268 2.44m x 66cm (8'x26")
57265ASS16	#57267 2.44m x 66cm (8'x26")			
57265ASS16	#57265 2.44m x 66cm (8'x26")			

CHOOSE THE CORRECT LOCATION

NOTE: The pool must be set up on a completely flat and level surface. Please do not install the pool if the surface is inclined or sloped.

Correct conditions to set up the pool:

- The selected location has to be capable of uniformly supporting the weight for the entire time the pool is installed, moreover the location must be flat and must be cleared of all objects and debris including stones and twigs.
- We recommend positioning the pool away from any objects children could use to climb into the pool.
- NOTE:** Position the pool near an adequate drainage system to deal with overflow or to discharge the pool.

Incorrect conditions to set up the pool:

- On uneven ground the pool may collapse causing serious personal injury and/or damage to personal property and will void the warranty and prevent any service claims.
- Sand should not be used to create a level base, the ground must be dug out if necessary.
- Directly under overhead power lines or trees. Be sure the location does not contain underground utility pipes, lines or cables of any kind.
- Do not set up the pool on driveways, decks, platforms, gravel or asphalt surfaces. The selected location should be firm enough to withstand the pressure of the water; Mud, sand, soft / loose soil or tar are not suitable.
- Grass or other vegetation under the pool will die and may cause odors and slime to develop, therefore we recommend removing all grass from the selected pool location.
- Avoid areas prone to aggressive plant and weed species that may grow through the ground cloth or liner.
- NOTE:** Check with your local city council for by-laws relating to fencing, barriers, lighting and safety requirements and ensure you comply with all laws.
- NOTE:** If have a filter pump, refer to the pump's manual for instructions.
- NOTE:** The ladder must match the pool size and should be used only for entering and exiting the pool. It is forbidden to exceed the permitted payload of the ladder. Check regularly if the ladder is properly assembled.

Installation

Bestway Inflatables will not be responsible for damage caused to the pool due to mishandling or failure to follow these instructions.

ATTENTION: Do not use a high pressure air hose or over-inflate the top ring, it should be slightly stiff to the touch.

NOTE: Do not use extension power cords to power your pump.

ATTENTION: Do not drag the pool on the ground, this can damage the pool.

NOTE: The base or bottom of the pool should be laid out properly (flat without wrinkles).

NOTE: Hot temperatures cause air to expand the ring and may cause damage. Leave some room for expansion.

Please see FAQ's for additional information.

ATTENTION: Do not leave pool unattended while filling with water.

Pool walls will rise as you fill with water.

- Fill pool until water capacity is 80%, DO NOT OVERFILL as this could cause the pool to collapse. In times of heavy rainfall you may need to empty some of the water to ensure the level is correct.
- When filling the pool is completed, check that the water is not collecting on any side to ensure the pool is level.

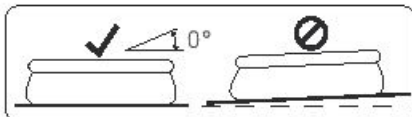

IMPORTANT: If pool is not level, drain water and re-level ground by digging out. Never attempt to move the pool with water in it, serious personal injury or damage to the pool may result.

WARNING: Your pool may contain a great deal of pressure. If your pool has any bulge or uneven side, then the pool is not level, the sides may burst and the water may discharge suddenly causing serious personal injury and/or damage to property.

NOTE: Drawings for illustration purposes only. May not reflect actual product. Not to scale.

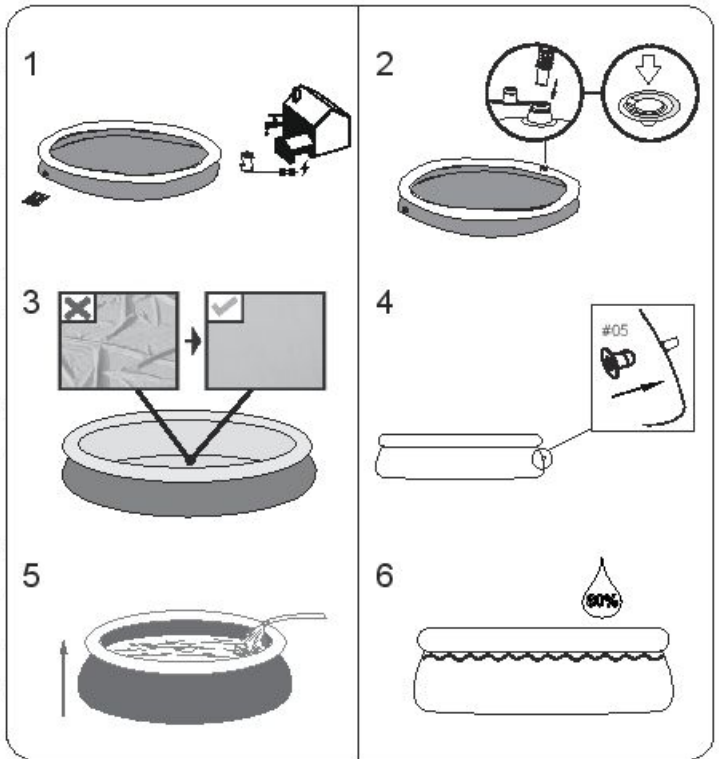

For 5.49m x 1.22m (18' x 48") pools, please refer to the connection valve installation on following page.

Connection Valve Assembly

For 5.49m x 1.22m (18' x 48") pool model (See Fig 1)

Fig. 1

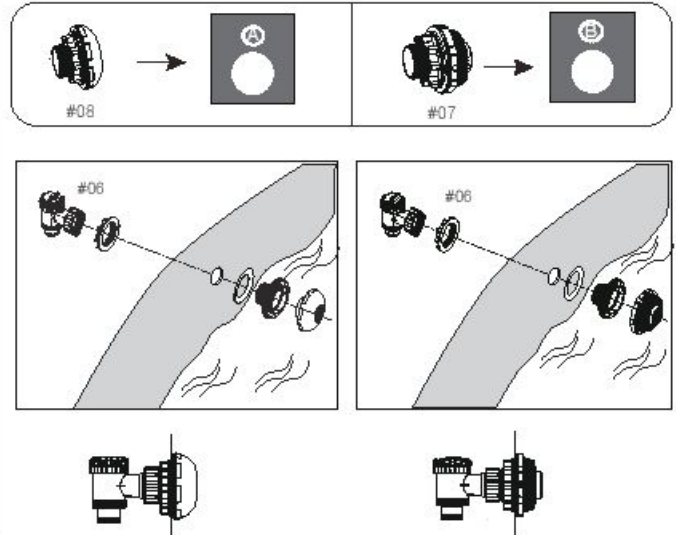

NOTE: If you want to connect other pool cleaning kits to the pool through the connection valve, use a Phillips screwdriver to disassemble the Debris Screen from the Connector. (See Fig 2)

Fig. 2

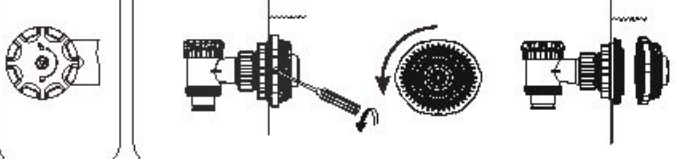

POOL MAINTENANCE

Warning: If you do not adhere to the maintenance guidelines covered herein, your health might be at risk, especially that of children. Pool water treatment is essential for the safety of the users. Using chemicals inappropriately will cause property damage and personal injury.

NOTE: The pump is used to circulate the water and to filter small particles. In order to keep your pool water clean and hygienic, you must also add chemicals.

1. It is recommended not to fill the pool with catchment water, drilling water, or drainage well water: these waters generally contain polluted organic substances including nitrates and phosphates. Filling pools with water from the public network is advised.
2. Always keep your pool clean and apply the correct pool chemicals. Unsanitary water is a serious health hazard. It is recommended to use disinfectant, flocculant, acid or alkali chemicals to treat your pool.
3. Clean the PVC liner regularly with non-abrasive brushes or a pool vacuum cleaner.
4. Throughout the season, the water filtration system must run long enough each day to clean the entire volume of water in the pool.
5. Check the filter cartridge (or sand in a sand filter) regularly and replace dirty cartridges (or sand).
6. Regularly check the screws, bolts and all the metal parts for rust. Replace if necessary.
7. If it rains, check that the water level is not higher than the specified level.
If water exceeds the specified levels, drain the pool to the specified level.
8. Do not use the pump when the pool is in use.
9. Cover the pool when not in use.
10. For pool water treatment, the pH value is very important.

ATTENTION: Do not leave the drained pool outside.

The following parameters ensure good quality water

Parameters	Values
Water clarity	clear view of the pool bottom
Colour of the water	no colour should be observed
Turbidity in FNU/NTU	max. 1,5 (preferably less than 0,5)
Nitrate concentration above that of fill water in mg/l	max. 20
Total organic carbon (TOC) in mg/l	max. 4,0
Redox potential against Ag/AgCl 3,5 m KCl in mV	min. 650
pH value	6,8 to 7,6
Free active chlorine (without cyanuric acid) in mg/l	0,3 to 1,5
Free chlorine used in combination with cyanuric acid in mg/l	1,0 to 3,0
Cyanuric acid in mg/l	max. 100
Combined chlorine in mg/l	max. 0,5 (preferably close to 0,0 mg/l)

Repair

Check pool for any leaks from valves or seams, check the ground cloth for any evident water loss. Do not add chemicals until this has been done.

NOTE: In the event of a leak, patch your pool using the Heavy-duty repair patch provided. Refer to the FAQs for further information.

Dismantling

1. Unscrew the drain valve cap counter-clockwise and remove.
2. Connect the adaptor to the hose and put the other end of the hose in the area where you are going to drain your pool. (Check local regulations for drainage by-laws).
3. Screw the control ring of the hose adaptor clockwise onto the drain valve. The drain valve will be open and water will start to drain automatically. Open the drain valve to the maximum position.
4. Deflate the top ring by squeezing the air valve.
5. When the top ring is fully deflated, press the top ring down, and tilt it to drain the pool easily. Completely drain the water in the pool.
6. When draining is finished, unscrew the control ring to close the valve.
7. Disconnect the hose.
8. Screw the cap back onto the drain valve.
9. Air dry pool.

Storage and Winterization

1. Please remove all the accessories and spare parts of the pool and store them clean and dry.
2. Once pool is completely dry, sprinkle with talcum powder to prevent pool from sticking together, fold pool carefully. If pool is not completely dry, mold may result and will damage the pool liner.
3. Store liner and accessories in a dry place with a moderate temperature between 5°C / 41°F and 38°C / 100°F.
4. During the rainy season, pool and accessories should be stored as per above instructions also.
5. Improper draining of the pool might cause serious personal injury and/or damage to personal property.
6. We strongly recommend the pool is disassembled during the off season (winter months). Store in a dry location out of children's reach.

Frequently Asked Questions

1. What is a suitable base for the Fast Set pool?

Almost any completely flat, solid, level surface can be used. Do not use sand as a leveling material as it is prone to shifting under the pool. The ground should be dug out until it is perfectly level. Do not set up on driveways, decks, platforms, gravel or asphalt. The ground should be firm enough to withstand the weight and pressure of the water; mud, sand, soft / loose soil or tar are not suitable. A concrete base can be used but care should be taken not to drag the pool across the surface as abrasions could tear the liner. If the pool is to be set up on a lawn, it is recommended that the grass is removed from where the pool will sit as it will die and may cause odors / slime. Certain types of hardy grass can grow through the liner as can aggressive bushes / plants by the side of the pool. Ensure adjacent vegetation is cut back where necessary. Use of a ground cloth assists in protecting the base of the pool.

2. How will I know if my pool is set up on unlevelled ground?

If your pool appears to be bulging on one side it is not set up on level ground. It is important that you empty your pool and move the pool to a level site. If the pool is not on level ground it will place undue stress on the seams and could result in the seams bursting which will cause flooding, property damage and potentially personal injury or death.

Fill your pool following the instructions in the owner's manual carefully. This will ensure that you do not waste water and the pool can be moved easily so that the ground can be leveled at an appropriate time and not after you have completely filled it with water.

3. How much pressure is recommended to use during inflation of the ring of my Fast Set pool?

We recommend the use of a Bestway inflation Pump (not included) or other low-pressure pump when attempting to inflate the top ring. The top ring is filled to capacity when it becomes round in shape and is firm to the touch. Pay attention to major air temperature variation. An over-inflated ring heated by the sun may burst or could lead to leaks in the seam; if the ring feels too firm, let some of the air out. In cold ambient temperature the top ring will lose some pressure, it may appear as though the ring is deflating due to a leak. DO NOT add air since the air inside will expand again once the temperature rises. **Note:** Every use of air compressor or high pressure pump for the inflation of the ring is forbidden. Bestway inflatables will not be responsible for bursting of the ring due to the use of air compressor.

4. Can I have my pool filled by a water service?

We recommend using a garden hose under low pressure for filling your pool. If it is necessary to use a water delivery service, it is best to fill the pool with one inch of water by hose and smooth wrinkles first. Use a water service that is able to regulate the flow of water to prevent damage. Ensure you stop at each step as noted in the instruction manual to ensure your pool is level. Bestway will not be held responsible for pools damaged or weakened by water delivery services.

5. What is the maximum fill height of the pool?

Fill pool until water capacity is 80% up to the bottom of the inflated ring of the pool. Never attempt to fill your pool beyond the base of the ring. We recommend leaving extra room to account for water displacement when occupants are inside the pool. You may have to top up the water during the season which has been lost through evaporation or normal use.

6. My pool is leaking, what do I do to fix it?

The pool does not need to be emptied to fix any holes. Self-adhesive underwater repair patches can be purchased at your local pool / hardware store. For external use, use the repair patch provided. For internal holes, clean the hole on the inside of the pool to wipe off any oils and algae. Cut a circle large enough to cover the hole and apply the patch securely onto the side in the water. Cut a second patch and apply to the outside of the pool for extra strength. If the hole is in the base of the pool use one patch only and weigh it down with a heavy object while it bonds. For a hole in the top ring, inflate the ring to locate the hole, mark the hole so you can see it easily and apply the patch pressing down firmly. Once it is applied, deflate the ring slightly to take some of the pressure off the patch. If the ring is completely deflated and the pool is empty put a heavy weight onto the patch to assist in bonding. If you have patched the pool when it is empty we recommend you leave it at least 12 hours before filling.

7. Where can I buy filter cartridges and how often should I change them?

Filter cartridges to fit your filter pump should be available from the store where you purchased your pool. If not, most mass retailers sell filter cartridges as an accessory. If you are unable to obtain replacements, please call our toll-free number and we will assist you in finding a source local to you. The cartridges should be changed every 2 weeks dependent upon use of the pool. Check the filter on a weekly basis and clean by hosing down any debris and particles. **Note:** Ensure your pump is disconnected from the electrical supply before checking the filter cartridge. You can also visit our website www.bestway-service.com for cartridge purchase.

8. How many times a year should I change the water?

This is dependant on the amount of use the pool receives, and the attention paid to covering the pool and keeping chemicals properly balanced. If maintained correctly, the water should last a full summer season. Please contact your local pool chemical supplier for detailed information regarding chemicals, they will be able to advise you how to best maintain the cleanliness of your water.

9. Do I need to take my pool down for the winter?

Yes, Above-ground pools may collapse under the weight of ice and snow and the PVC walls will be damaged. We recommend taking the pool down when temperatures fall below 8°C / 45°F. The pool should be stored indoors in a moderate temperature between 5°C / 41°F and 38°C / 100°F. Please store away from chemicals and rodents and out of the reach of children.

10. My pool is fading – why is that?

Excessive use of chemicals can cause the color of the inside of the liner to fade; this is similar to a swimsuit fading over time from repeated contact with chlorinated water.

11. How many years will the pool last?

There is no set time limit for the pool to last; following the instructions in the owner's manual and with proper care, maintenance and storage you can considerably increase the life of your pool. Improper set-up, use or care can result in failure of the pool.

12. Do you recommend the use of a filter pump with a Bestway Fast Set pool?

Absolutely! We strongly recommend you use a filter pump which will maintain the cleanliness of the water.

13. Which are the most important functions of my filter pump?

The most important function of a filter pump is the elimination of every sort of impurity from the water with the aid of a filter cartridge and chemical products for its sterilization.

14. The top ring is sitting on the inside of the pool wall when the pool is filled with water-why?

The top ring should always be on top of the pool wall. Do not press down on the top ring when filling the pool.

For more information and detailed video installation instructions, please visit our website at <http://www.bestway-service.com>

Limited BESTWAY® Manufacturer's Warranty

The product you have purchased comes with a limited warranty. Bestway® stands behind our quality guarantee and assures, through a replacement warranty, your product will be free from manufacturer's defects that result in leaks.

The following provision is only valid within the European member states countries. The legal regulation of Directive 1999/44/EC will not be effected by this BESTWAY limited warranty.

The limited warranty is valid: 1 year warranty for the filter pump or sand filter, 180 days warranty for the pool, 90 days warranty for all other components from the date of purchase.

To enact a warranty claim, this form must be completed and submitted with a copy of your purchase receipt to your local Bestway After Sales Center. Before any claims can be accepted, the Bestway After Sales Center may ask you to send a piece of the defective part to the centre (e.g. a cut out of the production batch number / drain valve). Please contact your local Bestway After Sales Center before sending any documents – they will provide full instructions of what is needed for your claim.

Bestway® is not responsible for economic loss due to water or chemical costs. Bestway® will not replace any products deemed to have been damaged due to negligence or having been used outside of the owner's manual guidelines.

Bestway's warranty covers manufacturing defects discovered while unpacking the product or during use, within the limits of a use and respectful of warnings and instructions given within the user's manual. This warranty applies only to product which must not have been modified by any 3rd parties. The product must be stored and handled in accordance with the technical recommendations.

The Limited Warranty is valid from the period indicated above and the date to be considered as the start of the warranty is only the one shown in the original receipt / purchase invoice.

Please choose the type of your pool:

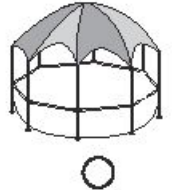
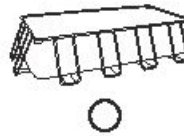
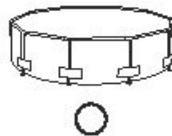
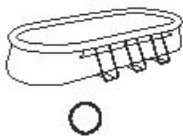
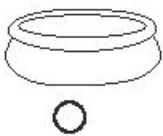

Date of purchase receipt: _____ Customer Code Number: _____

TO: Bestway® Service Department DATE _____

FAX/E-MAIL/TEL: Please refer to your country according to the information you find on the back cover or on our website: www.bestway-service.com

Please provide your address details in full. **Note:** Incomplete address details will result in delayed shipments.

Bestway reserves the right to charge for redelivery of undelivered packages where the recipient is at fault.

REQUIRED INFORMATION - PLEASE WRITE THE DELIVERY ADDRESS

Name: _____ Address: _____

Zip code: _____ Retailer: _____

Country: _____ City: _____

Mobile: _____ Telephone: _____

Fax: _____ E-mail: _____

Please write the Batch Number and Item Code located near the drain valve

Batch Number: _____ Item Code: _____

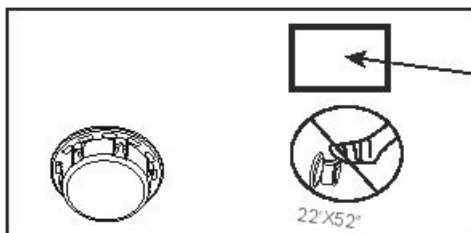

Description of problem

Item tears / Leaking

Faulty welding

Faulty upper ring

Faulty drain valve

Others, please describe

Missing part - Please use the code for the missing part, this can be found in the owner's manual.

IMPORTANT: ONLY THE DAMAGED PART WILL BE REPLACED, NOT THE COMPLETE SET.

Bestway reserves the right to request photographic evidence of defective parts, or to require the sending of the item for additional testing. In order to best assist you, we request all information you provide is complete.

FOR FAQ, MANUALS, VIDEOS OR SPARE PARTS, PLEASE VISIT OUR WEBSITE WWW.BESTWAY-SERVICE.COM. VIDEOS ARE ALSO AVAILABLE ON OUR BESTWAY CHANNEL ON YOU TUBE: <http://youtube.com/user/BestwayService>.

PISCINAS FAST SET™ MANUAL DO PROPRIETÁRIO



Descrição do produto

N.º do Artigo	Dimensões	Tipo de kit	Acessórios
#57265	2.44m x 66cm (8' x 26")	Kit de piscina superior ao solo	/
#57267	2.44m x 66cm (8' x 26")	Kit de piscina superior ao solo	☑ Sistema de filtragem
#57268	2.44m x 66cm (8' x 26")	Kit de piscina superior ao solo	☑ Sistema de filtragem
#57271	2.74m x 76cm (9' x 30")	Kit de piscina superior ao solo	/
#57272	2.74m x 76cm (9' x 30")	Kit de piscina superior ao solo	☑ Sistema de filtragem
#57266	3.05m x 76cm (10' x 30")	Kit de piscina superior ao solo	/
#57269	3.05m x 76cm (10' x 30")	Kit de piscina superior ao solo	☑ Sistema de filtragem
#57270	3.05m x 76cm (10' x 30")	Kit de piscina superior ao solo	☑ Sistema de filtragem
#57273	3.66m x 76cm (12' x 30")	Kit de piscina superior ao solo	/
#57274	3.66m x 76cm (12' x 30")	Kit de piscina superior ao solo	☑ Sistema de filtragem
#57275	3.66m x 76cm (12' x 30")	Kit de piscina superior ao solo	☑ Sistema de filtragem
#57319	3.96m x 84cm (13' x 33")	Kit de piscina superior ao solo	/
#57321 #57323	3.96m x 84cm (13' x 33")	Kit de piscina superior ao solo	☑ Sistema de filtragem
#57309	3.66m x 91cm (12' x 36")	Kit de piscina superior ao solo	/
#57278	3.66m x 91cm (12' x 36")	Kit de piscina superior ao solo	☑ Sistema de filtragem
#57263	3.66m x 91cm (12' x 36")	Kit de piscina superior ao solo	☑ Sistema de filtragem
#57277	3.66m x 91cm (12' x 36")	Kit de piscina superior ao solo	☑ Sistema de filtragem ☑ Escada
#57313 #57315	4.57m x 84cm (15' x 33")	Kit de piscina superior ao solo	☑ Sistema de filtragem
#57316 #57318	4.57m x 84cm (15' x 33")	Kit de piscina superior ao solo	☑ Sistema de filtragem ☑ Escada ☑ Cobertura para a piscina ☑ Tapete para o solo
#57310	4.57m x 91cm (15' x 36")	Kit de piscina superior ao solo	/
#57282	4.57m x 91cm (15' x 36")	Kit de piscina superior ao solo	☑ Sistema de filtragem ☑ Escada
#57293	4.57m x 91cm (15' x 36")	Kit de piscina superior ao solo	☑ Sistema de filtragem
#57121	4.57m x 91cm (15' x 36")	Kit de piscina superior ao solo	☑ Sistema de filtragem
#57280	4.57m x 91cm (15' x 36")	Kit de piscina superior ao solo	☑ Sistema de filtragem ☑ Escada ☑ Cobertura para a piscina ☑ Tapete para o solo
#57281	4.57m x 91cm (15' x 36")	Kit de piscina superior ao solo	☑ Sistema de filtragem ☑ Escada ☑ Cobertura para a piscina ☑ Tapete para o solo
#57311	4.57m x 1.07m (15' x 42")	Kit de piscina superior ao solo	/
#57294	4.57m x 1.07m (15' x 42")	Kit de piscina superior ao solo	☑ Sistema de filtragem ☑ Escada ☑ Cobertura para a piscina ☑ Tapete para o solo
#57289	4.57m x 1.22m (15' x 48")	Kit de piscina superior ao solo	☑ Sistema de filtragem ☑ Escada ☑ Cobertura para a piscina ☑ Tapete para o solo
#57291	5.49m x 1.22m (18' x 48")	Kit de piscina superior ao solo	☑ Sistema de filtragem ☑ Escada ☑ Cobertura para a piscina ☑ Tapete para o solo

A instalação demora normalmente cerca de 10 minutos com 2-3 pessoas excluindo trabalhos de remoção de solos e enchimento.

ATENÇÃO

Leia atentamente, compreenda e siga todas as instruções contidas neste manual de utilizador antes de instalar e utilizar a piscina. Estes avisos, instruções e orientações de segurança visam alguns riscos comuns de divertimentos aquáticos, contudo não podem abranger todos os riscos e perigos em todos os casos. Sempre que desfrutar de uma actividade aquática, deve ter cuidado, senso comum e bom discernimento. Preserve esta informação para utilização futura.

Segurança dos Não-Nadadores

- É sempre necessária uma supervisão contínua, activa e vigilante dos nadadores mais vulneráveis e dos não-nadadores por um adulto competente (lembre-se que as crianças com idade inferior a cinco anos correm o risco mais elevado de afogamento).
- Nomeie um adulto competente para supervisionar a piscina sempre que esteja em utilização.
- Os nadadores mais vulneráveis ou não-nadadores devem utilizar equipamento de protecção pessoal sempre que utilizarem a piscina.
- Sempre que a piscina não estiver a ser utilizada ou sem supervisão, retire todos os brinquedos da piscina e dos seus arredores para evitar atrair crianças até à piscina.

Dispositivos de segurança

- De modo a prevenir que as crianças se afoguem, recomenda-se que proteja o acesso à piscina com um dispositivo de protecção. De modo a prevenir que as crianças subam pelas válvulas de entrada e saída, recomenda-se que instale uma barreira (e proteja todas as portas e janelas, sempre que aplicável) para prevenir o acesso não autorizado à piscina.
- Barreiras, coberturas de piscina, alarmes de piscina ou dispositivos de segurança semelhantes são auxiliares muito úteis, embora não substituam a supervisão contínua e competente por um adulto.

Equipamento de segurança

- Recomenda-se que mantenha equipamento de resgate (ex., uma bóia em anel) nas proximidades da piscina.
- Mantenha um telefone funcional e uma lista de telefones de emergência nas proximidades da piscina.

Utilização segura da piscina

- Encoraje todos os utilizadores, em especial as crianças, a aprender a nadar.
- Aprenda medidas de Suporte Básico de Vida (Resuscitação Cardiopulmonar - RCP) e renove este conhecimento regularmente. Isto pode ajudar a salvar vidas em caso de emergência.
- Instrua todos os utilizadores da piscina, incluindo as crianças, acerca do que devem fazer em caso de emergência.
- Nunca mergulhe em corpos de água pouco profundos. Isto pode causar ferimentos graves ou morte.
- Não utilize a piscina quando ingerir álcool ou medicamentos que possam afectar a sua capacidade para destruir dela em segurança.
- Caso tenha uma cobertura de piscina, retire-a completamente da superfície da água antes de entrar na piscina.
- Proteja os ocupantes da piscina de doenças relacionadas com a água, mantendo a água da piscina tratada e praticando uma boa higiene. Consulte as orientações de tratamento da água contidas no manual de utilizador.
- Armazene os químicos (ex., produtos de tratamento, limpeza e desinfecção da água) fora do alcance das crianças.
- Utilize a sinalização conforme indicado abaixo. A sinalização deve ser exibida numa posição proeminente a 2m da piscina.



Mantenha as crianças sob supervisão no meio aquático. Não mergulhe.

- As escadas amovíveis devem ser colocadas numa superfície horizontal.
- Independentemente dos materiais utilizados na construção da piscina, as superfícies acessíveis devem ser verificadas regularmente para evitar ferimentos.
- Monitörize regularmente os parafusos e remova lascas ou quaisquer arestas afiadas para evitar ferimentos.
- **ATENÇÃO:** Não deve a piscina drenada no exterior. Quando vazia, a piscina fica susceptível a sofrer deformações e/ou deslocamentos devido ao vento.
- Se tiver uma bomba de filtro, consulte o manual da bomba para obter instruções.
- **ATENÇÃO!** A bomba não pode ser utilizada enquanto a piscina estiver ocupada!
- Se tiver uma escada, consulte o manual da escada para obter instruções.
- **ATENÇÃO!** A utilização de uma piscina implica o cumprimento das instruções de segurança descritas no guia de funcionamento e manutenção. Para prevenir afogamentos ou outros ferimentos graves, preste especial atenção à possibilidade das crianças com idade inferior a 5 anos acederem à piscina de forma inesperada, através da protecção do acesso à mesma, e mantendo-as sob supervisão constante de um adulto durante o período de banhos.

Por favor leia cuidadosamente e guarde para referência futura.

As partes abaixo são para todos os tamanhos de piscina.

#01	#02	#03	#04
 X1	 X2	 X1	 X1
Fofo	Remendo de reparação para serviço pesado	Adaptador de Mangueira	Tampa da Válvula de Drenagem
Por favor consulte a tabela abaixo	#F1B417	#F4D019B-03A (azul) #F4H019B-03A (verde) #F4A019B-03A (branco)	#P6D1158 (azul) #P6H1158 (verde) #P6A1158 (branco)

Não para piscina de tamanho 5.49m x 1.22m (18' x 48")

As peças abaixo são apenas para 5.49m x 1.22m (18' x 48")

#05	#06	#07	#08
 X2	 X2	 X1	 X1
Tampão	Válvula de Controlo	Filtro de saída da piscina	Filtro de entrada da piscina
#F4D018B-02(azul) #F4H018B-02(verde) #F4A018B-02(branco)	#P6D510	#P61323	#P61317

N.º	Nome	QTD	N.º Peça	Comentário	
01	Forro	1	57291ASS16	#57291	5,49m x 1,22m (18'x48")
			57289ASS16	#57289	4,57m x 1,22m (15'x48")
			57294ASS16	#57294	4,57m x 1,07m (15'x42")
			57294ASS16	#57311	4,57m x 1,07m (15'x42")
			57282ASS16	#57281	4,57m x 91cm (15'x36")
			57282ASS16	#57280	4,57m x 91cm (15'x36")
			57282ASS16	#57121	4,57m x 91cm (15'x36")
			57282ASS16	#57293	4,57m x 91cm (15'x36")
			57282ASS16	#57282	4,57m x 91cm (15'x36")
			57282ASS16	#57310	4,57m x 91cm (15'x36")
			57313ASS16	#57318	4,57m x 84cm (15'x33")
			57313ASS16	#57316	4,57m x 84cm (15'x33")
			57313ASS16	#57315	4,57m x 84cm (15'x33")
			57313ASS16	#57313	4,57m x 84cm (15'x33")
			57277ASS16	#57277	3,66m x 91cm (12'x36")
			57277ASS16	#57263	3,66m x 91cm (12'x36")
			57277ASS16	#57278	3,66m x 91cm (12'x36")
			57277ASS16	#57309	3,66m x 91cm (12'x36")
			57319ASS16	#57323	3,96m x 84cm (13'x33")
			57319ASS16	#57321	3,96m x 84cm (13'x33")
			57319ASS16	#57319	3,96m x 84cm (13'x33")
			57273ASS16	#57275	3,66m x 76cm (12'x30")
			57273ASS16	#57274	3,66m x 76cm (12'x30")
			57273ASS16	#57273	3,66m x 76cm (12'x30")
			57266ASS16	#57270	3,05m x 76cm (10'x30")
			57266ASS16	#57269	3,05m x 76cm (10'x30")
57266ASS16	#57266	3,05m x 76cm (10'x30")			
57271ASS16	#57272	2,74m x 76cm (9'x30")			
57271ASS16	#57271	2,74m x 76cm (9'x30")			
57265ASS16	#57268	2,44m x 66cm (8'x26")			
57265ASS16	#57267	2,44m x 66cm (8'x26")			
57265ASS16	#57265	2,44m x 66cm (8'x26")			

ESCOLHA A LOCALIZAÇÃO CORRECTA

NOTA: A piscina tem de ser montada numa superfície completamente plana e nivelada. Não instalar a piscina sobre uma superfície inclinada.

Condição correcta para instalar a piscina:

- A localização seleccionada tem de ser capaz de suportar uniformemente o peso durante todo o tempo em que a piscina esteja instalada, adicionalmente a localização deve ser plana e deve estar livre de quaisquer objectos e detritos inclusive pedras e ramos.
- Recomendamos que posicione a piscina afastada de quaisquer objecto que as crianças possam utilizar para trepar para a piscina.

NOTA: Posicione a piscina perto de um sistema de drenagem adequado para lidar com transbordamentos ou a descarga da piscina.

Condições incorrectas para instalar a piscina:

- Em terreno desnivelado a piscina pode colapsar causando ferimentos pessoais sérios e/ou danos a propriedade pessoal e isso irá invalidar a garantia e prevenir quaisquer reclamações de assistência.
- Não deve ser utilizada areia para criar uma base nivelada; o solo deve ser escavado caso necessário.
- Directamente por baixo de linhas de electricidade superiores ou árvores. Certifique-se que a localização não contém tubagens, linhas ou cabos de infraestruturas de qualquer tipo subterrâneas.
- Não instale a piscina em acessos de garagem, decks, plataformas, superfícies de gralva ou asfalto. A localização seleccionada deve ser firme o suficiente para suportar a pressão da água; a lama, areia, solo suave / solto ou alcatrão não são adequados.
- A relva e outra vegetação por baixo da piscina irá morrer e pode causar o desenvolvimento de odores e lamas, assim, recomendamos que remova toda a erva da localização da piscina seleccionada.
- Evite áreas com tendência a espécies de planta e ervas daninhas agressivas que possam crescer através do tecido de cobertura de solo ou o plástico de revestimento.

NOTA: Verifique com a sua câmara municipal quanto a legislação relacionada com requisitos de vedações, barreiras, iluminação e segurança e certifique-se que respeita todas as leis.

NOTA: Caso possua uma bomba de filtro consulte o manual da bomba para obter instruções.

NOTA: A escada deve ser adequada ao tamanho da piscina e deve ser usada apenas para entrar e sair da piscina. É proibido exceder a carga permitida da escada. Verifique regularmente se a escada está montada devidamente.

Instalação

Bestway Inflatables não se responsabilizará por danos causados à piscina devidos à falta de cuidado e ao não cumprimento destas instruções.

ATENÇÃO: Não utilize uma mangueira de ar a alta pressão ou encha demasiado o anel superior, este deve estar ligeiramente rígido ao toque.

NOTA: Não utilize extensões para alimentar a sua bomba.

ATENÇÃO: Não arraste a piscina pelo chão, isto pode danificar a piscina.

NOTA: A base ou fundo da piscina deve ser estendido devidamente (plano sem rugas).

NOTA: As temperaturas quentes levam o ar a expandir o anel e podem causar danos. Deixe espaço para expansão.

Por favor consulte as FAQ para obter informações adicionais.

ATENÇÃO: Supervisionar a piscina quando mesma estiver a ser enchida.

As paredes da piscina levantar-se-ão ao encher-se de água.

- Encher a piscina até 80% da sua capacidade. NÃO ENCHER DEMASIANDO a piscina, visto que poderia desmontar-se. Em caso de chuva forte, será necessário escoar um pouco de água para manter o correcto nível.
- Quando o enchimento da piscina estiver concluído, certificar-se de que a água não se esteja a acumular em de um lado, sinal de que a piscina não foi colocada sobre superfície plana.

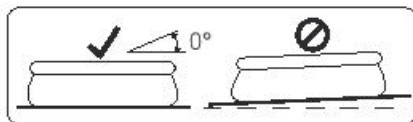

IMPORTANTE: Se a piscina não estiver nivelada, escoar a água e nivelar o terreno. Não tentar, demodo algum, deslocar a piscina se mesma estiver cheia, isto poderia causar sérios ferimentos e/ou danos à piscina!

ATENÇÃO: A sua piscina pode conter bastante pressão. Caso a sua piscina tenha qualquer protuberância ou lado desnivelado, então a piscina não está nivelada, os lados podem estourar e a água poderá ser descarregada subitamente causando ferimentos pessoais graves e/ou danos de propriedade.

NOTA: Os desenhos servem apenas para fins ilustrativos. Pode não ilustrar o produto real. Não está à escala.

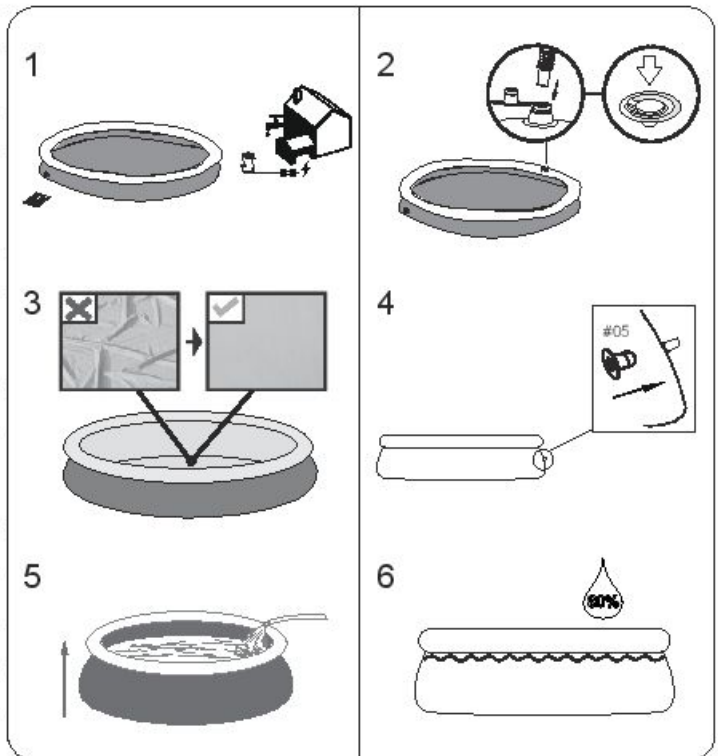

Para piscinas de 5,49m x 1,22m (18' x 48"), por favor consulte a instalação da válvula de ligação na página seguinte.

Montagem da Válvula de Ligação

Para o modelo de piscina de 5,49m x 1,22m (18' x 48") (Consulte a Fig. 1)

Fig. 1

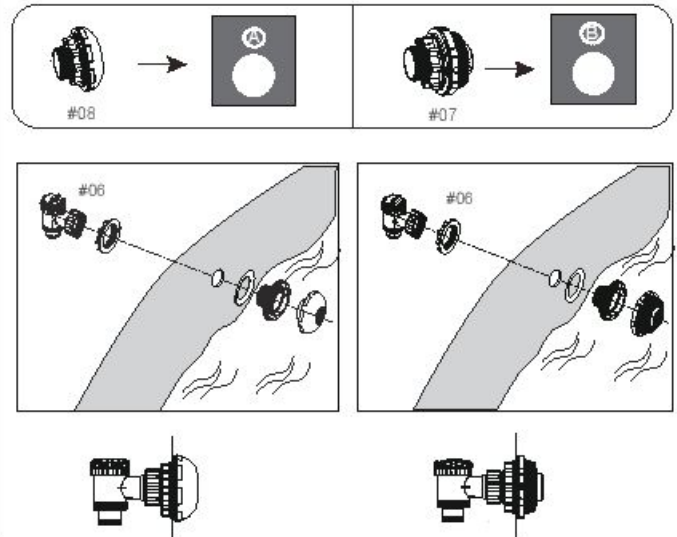

NOTA: Caso pretenda ligar outros kits de limpeza de piscina à piscina através da válvula de ligação, utilize uma chave de parafusos Phillips para desmontar o Filtro de Detritos do Conector. (Ver Fig. 2)

Fig. 2

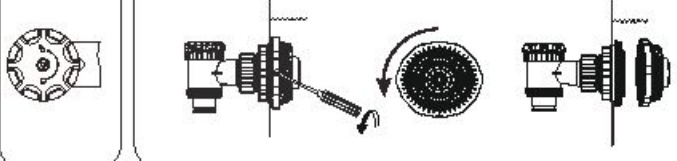

MANUTENÇÃO DA PISCINA

Atenção: Caso não respeite as indicações de manutenção indicadas no presente, a sua saúde pode ficar em risco, especialmente a das suas crianças. O tratamento da água da piscina é essencial para a segurança dos utilizadores. A utilização inapropriada de químicos irá causar danos de propriedade e ferimentos pessoais.

NOTA: A bomba é utilizada para circular a água e para filtrar pequenas partículas. Para manter a sua piscina limpa e higiénica, deve também adicionar químicos.

1. Recomenda-se que não encha a piscina com água de captação, de perfuração ou do poço: geralmente estas águas contêm substâncias orgânicas poluídas, incluindo nitratos e fosfatos. Recomenda-se que encha a piscina com água da rede pública.
2. Mantenha sempre a sua piscina limpa e aplique os químicos de piscina correctos. A água insalubre é um risco grave para a saúde. Recomenda-se que utilize desinfetante, floculante, e químicos ácidos ou alcalinos para tratar a sua piscina.
3. Limpe o forro de PVC regularmente com escovas não abrasivas ou um aspirador de piscina.
4. Ao longo da estação, o sistema de filtração da água deve operar tempo suficiente todos os dias para limpar todo o volume de água na piscina.
5. Verifique o cartucho de filtro (ou a areia no filtro de areia) regularmente e substitua os cartuchos sujos (ou a areia).
6. Verifique regularmente os parafusos, pinos e todas as peças metálicas quanto à existência de ferrugem. Substitua se necessário.
7. Caso chova, verifique se o nível da água não é mais alto que o nível especificado. Caso a água exceda os níveis especificados, drene a piscina até ao nível especificado.
8. Não utilize a bomba quando a piscina está a ser utilizada.
9. Cubra a piscina quando esta não estiver a ser utilizada.
10. No tratamento da água da piscina, o valor do pH é muito importante.

ATENÇÃO: Não deixe a piscina drenada no exterior.

Os parâmetros seguintes garantem uma água de boa qualidade

Parâmetros	Valores
Limpidez da água	visibilidade clara do fundo da piscina
Cor da água	a água não deve ter qualquer cor
Turbidez em FNU/NTU	máx. 1,5 (de preferência inferior a 0,5)
Concentração de nitratos acima da concentração da água de enchimento em mg/l	máx. 20
Carbono orgânico total (TOC) em mg/l	máx. 4,0
Potencial redox perante Ag/AgCl 3,5 m KCl em mV	min. 650
Valor do pH	6,8 a 7,6
Cloro activo livre (sem ácido cianúrico) em mg/l	0,3 a 1,5
Cloro livre utilizado em combinação com ácido cianúrico em mg/l	1,0 a 3,0
Ácido cianúrico em mg/l	máx. 100
Cloro combinado em mg/l	máx. 0,5 (de preferência próximo de 0,0 mg/l)

Reparação

Verifique a piscina quanto a fugas a partir das válvulas ou juntas, verifique o pano de solo quanto a perdas de água evidentes. Não adicione químicos até isto estar realizado.

NOTA: Em caso de uma fuga, remende a sua piscina utilizando o remendo de reparação de Utilização Intensiva fornecido. Consulte os FAQs para obter mais informações.

Desmontagem

1. Desaperte a tampa da válvula de drenagem em sentido anti-horário e remova.
2. Ligue o adaptador à mangueira e coloque a outra extremidade da mangueira na área onde vai drenar a sua piscina. (Verifique os regulamentos locais quanto à legislação sobre drenagens).
3. Aparafuse o anel de controlo do adaptador de mangueira em sentido horário na válvula de drenagem. A válvula de drenagem será aberta e a água começará a drenar automaticamente. Abra a válvula de drenagem na posição máxima.
4. Esvazie o anel superior, apertando a válvula de ar.
5. Quando o anel superior estiver totalmente esvaziado, pressione o anel superior para baixo, e incline-o para drenar a piscina com facilidade. Esvazie completamente a água da piscina.
6. Quando a drenagem estiver concluída, desaparafuse o anel de controlo para fechar a válvula.
7. Desligue a mangueira.
8. Aparafuse a tampa de volta na válvula de drenagem.
9. Seque a piscina ao ar.

Armazenamento e Protecção para o Inverno

1. Por favor remova todos os acessórios e peças sobresselentes da piscina e armazene-as limpas e secas.
2. Assim que a piscina estiver totalmente seca, polvilhe com pó de talco para evitar que a piscina cole, dobre a piscina cuidadosamente. Caso a piscina não estiver totalmente seca, podem surgir fungos que irão danificar o forro da piscina.
3. Armazene o forro e os acessórios num local seco com uma temperatura moderada entre 5°C / 41°F e 38°C / 100°F.
4. Durante a estação das chuvas, a piscina e os acessórios também devem ser armazenados consoante as instruções acima.
5. A drenagem inadequada da piscina pode causar ferimentos pessoais graves e/ou danos a propriedade.
6. Recomendamos fortemente que a piscina seja desmontada fora da estação (meses de inverno). Armazene num local seco fora do alcance das crianças.

Perguntas frequentes

1. Qual é a base adequada para a piscina Fast Set?

A piscina pode ser montada em qualquer superfície plana, sólida e uniforme. Não usar areia para nivelar o terreno, uma vez que não garante a necessária estabilidade. O terreno tem de estar perfeitamente nivelado.

Não montar a piscina em estradas, plataformas, cascalho ou asfalto. O terreno tem de ser suficientemente firme para suportar o peso e a pressão da água: solo de barro, arenoso e esmiuçado não são apropriados. É possível usar uma base de cimento, prestando atenção para não arrastar a piscina, para evitar abrasões e de rasgar o revestimento. Se a piscina for montada sobre um prado, recomenda-se que a grama, que estiver em baixo da piscina, seja removida, pois poderia morrer, além de causar mal-cheiro e limo. Determinados tipos de gramíneas rústicas podem crescer em baixo do revestimento, como arbustos e plantas selvagens que se encontrem ao lado da piscina. Retirar, se necessário, a vegetação ao redor da piscina. Usar um tela impermeável para proteger a base da piscina.

2. Como posso saber se a minha piscina foi montada sobre uma superfície desnivelada?

Se a piscina apresentar protuberância em alguma parte, significa que não foi montada numa superfície nivelada. Esvaziá-la e transportá-la para uma superfície nivelada, evitando que as emendas sejam sobrecarregadas e estorem, causando inundações, danos materiais, ferimentos e morte.

Encher a piscina, seguindo, cuidadosamente, as instruções contidas no manual de uso. Destemido, não há desperdício de água e a piscina poderá ser facilmente deslocada, para que a superfície possa ser nivelada quando a piscina ainda não estiver cheia.

3. Quanta pressão é aconselhada para o enchimento do anel superior da Piscina Fast Set?

Recomenda-se o uso da bomba de enchimento Bestway (não incluída), ou outra bomba de baixa pressão, quando encher o anel superior inflável. O anel superior estará cheio, quando estiver arredondado e rígido ao toque. Prestar atenção à expansão de ar, de acordo com as variações de temperatura. De facto, o enchimento excessivo do anel, quando este é aquecido pelo sol, pode estourar ou provocar perda de ar pelas emendas; se o anel estiver demasiado cheio, esvazie-o um pouco. Com uma temperatura ambiente fria, o anel superior perderá um pouco de pressão, dando a impressão de que se esteja a esvaziar por causa de uma fuga de ar. NÃO adicionar ar, visto que o volume de ar se expande à medida que a temperatura aumenta. **Nota:** É proibido o uso de compressor de ar ou de bomba de alta pressão para o enchimento do anel. Bestway Inflatables não será responsável se o anel estourar devido ao uso de compressores de ar.

4. Posso encher a piscina com auto-tanque?

Recomenda-se o uso de mangueira de jardim à baixa pressão para enchimento da piscina. Se for necessário usar o auto-tanque, encher a piscina com um ou dois cm de água de mangueira, e eliminar os enrugamentos e dobras que se formaram no fundo. Usar um auto-tanque com regulação do fluxo de água, para prevenir futuros danos. Para certificar-se de que a piscina esteja nivelada, seguir todos os passos, presentes no manual de uso. Bestway não se responsabilizará por piscinas danificadas em função do enchimento com auto-tanque.

5. Até que altura a piscina pode ser enchida?

Encher a piscina até 80% da sua capacidade, ou seja, abaixo do anel superior. Não encher, mesmo algum, a piscina para além da base do anel superior. Aconselha-se deixar um espaço extra para o deslocamento da água quando houver pessoas dentro da piscina. Em função da evaporação ou do uso normal da piscina, no decorrer da estação, pode ser necessário acrescentar-lhe mais água.

6. A piscina está com vazamento, como posso resolver o problema?

Não é necessário esvaziar a piscina para tapar os furos. Para consertar as paredes internas da piscina, usar auto-adesivos resistentes à água que podem ser comprados junto às lojas de ferragens e revendedores locais de piscina. Para o uso externo, usar os auto-adesivos fornecido por Bestway. Para furos internos, limpar as partes danificadas para eliminar resíduos de óleos e eventuais algas. Recortar um remendo em forma de círculo grande o suficiente para cobrir o furo e aplicá-lo firmemente do lado de dentro da piscina. Para uma maior segurança, recortar outro remendo e aplicá-lo do lado de fora da piscina. Se o furo for na base da piscina, usar somente um remendo, colocando em cima um peso para garantir uma perfeita adesão. Para consertar o anel superior, inflá-lo para individualizar o furo. Uma vez individualizado, marcar o furo para que seja visível e aplicar o remendo, fazendo pressão. Uma vez aplicado, esvaziar o anel levemente para diminuir a pressão no remendo. Se o anel estiver completamente esvaziado e a piscina vazia, colocar um peso em cima do remendo para facilitar-lhe a adesão, e esperar pelo menos 12 horas antes de enchê-la.

7. Onde se compram os cartuchos filtrantes e com que frequência devem ser trocados?

Os cartuchos filtrantes a serem utilizados com a bomba de filtração estão disponíveis junto à loja onde a piscina foi comprada. Como alternativa, é possível dirigir-se a numerosos revendedores de acessórios para piscinas. Se não for possível encontrar os cartuchos, ligar para número verde da Bestway para informar-se sobre o ponto de venda mais próximo. Os cartuchos devem ser trocados a cada 2 semanas, de acordo com o uso da piscina. Controlar os filtros semanalmente e remover eventuais sujeiras e partículas, usando uma mangueira de jardim. **Nota:** Desligar a bomba da rede eléctrica antes de controlar o cartucho filtrante. Para maiores informações sobre cartuchos filtrantes, visitar o site www.bestway-service.com.

8. Quantas vezes por ano é necessário mudar a água da piscina?

Depende da frequência com que a piscina for usada, da adição de produtos químicos e se mesma foi coberta correctamente ou não. Se a água foi mantida correctamente, é possível utilizá-la por todo o Verão. Para maiores informações e sugestões sobre como manter a água limpa, por favor, contactar o revendedor local de produtos químicos para piscinas.

9. É necessário desmontar a piscina durante o inverno?

Sim, visto que o terreno em que a piscina foi colocada pode ceder em função do peso do gelo e da neve. Além disso, as paredes de PVC poderiam danificar-se. Bestway aconselha que a piscina seja desmontada com temperaturas inferiores a 8°C / 45°F e de conservá-la em um local fechado, a uma temperatura entre 5°C / 41°F e 38°C / 100°F, fora do alcance das crianças, de produtos químicos e do ataque de roedores.

10. O que fazer se a piscina se descolorar?

O uso excessivo de produtos químicos pode causar a descoloração do revestimento interno, exactamente como acontece como o fato de banho que esteja em contacto frequente com água clorada.

11. Quantos anos dura a piscina?

Não existe um limite de tempo para a duração da piscina; seguindo, cuidadosamente, as relativas instruções de conservação e manutenção presentes no manual de uso é possível aumentar a vida útil da piscina. A montagem, a manutenção e o uso incorrectos podem danificar a piscina.

12. É necessário usar uma bomba de filtração com uma piscina Bestway?

Absolutamente! Recomendamos fortemente que utilize uma bomba de filtro que irá manter a limpeza da água.

13. Quais são as funções mais importantes da bomba de filtração?

A função mais importante de uma bomba de filtro é a eliminação de qualquer tipo de impureza da água com a ajuda de um cartucho de filtro e produtos químicos para a sua esterilização.

14. O anel superior fica para o lado de dentro das paredes da piscina quando ela está cheia de água – porquê?

O anel superior tem que ficar sempre no topo das paredes da piscina. Não pressione no anel enquanto enche a piscina.

Para mais informações e instruções detalhadas de instalação em vídeo, por favor consulte o nosso website <http://www.bestway-service.com/>

Garantia limitada da BESTWAY®

O produto que adquiriu inclui uma garantia limitada. A Bestway® suporta a nossa garantia de qualidade e assegura, através de uma garantia de substituição, que o seu produto estará livre de defeitos de fabrico que resultem em fugas.

O fornecimento seguinte é válido apenas nos países membros da União Europeia: O regulamento geral da Directiva 1999/44/CE não será afectado por esta garantia limitada BESTWAY.

A garantia limitada é válida: 1 ano de garantia para a bomba de filtro ou filtro de areia, 180 dias de garantia para a piscina, e 90 dias de garantia para todos os outros componentes a partir da data de compra.

Para interpor um pedido de garantia, deve preencher este formulário, anexar uma cópia da sua factura de compra e enviá-los para o seu Centro de Pós-Vendas Bestway local. Antes de qualquer pedido de garantia poder ser aceite, o Centro de Pós-Vendas Bestway pode pedir-lhe que envie uma parte do componente defeituoso para o centro (ex. um recorte do número do lote de produção / válvula de drenagem).

Por favor contacte o seu Centro de Pós-Vendas Bestway local antes de enviar quaisquer documentos – eles irão fornecer-lhe instruções completas sobre o que é necessário para o seu pedido.

A Bestway® não se responsabiliza por perdas económicas devido a custos de água ou químicos. A Bestway não substituirá quaisquer produtos que sejam considerados negligenciados ou que tenham sido utilizados fora das orientações do manual do proprietário.

A garantia Bestway abrange defeitos de fabrico detectados durante a desembalagem do produto ou durante a utilização, no âmbito dos limites de utilização respeitável dos avisos e instruções fornecidos no manual do utilizador. Esta garantia aplica-se apenas a produtos que não tenham sido modificados por quaisquer terceiros. O produto deve ser armazenado e manuseado de acordo com as recomendações técnicas.

A Garantia Limitada é válida a partir do período indicado acima e a data a considerar como o início da garantia é apenas a indicada no recibo/factura de compra original.

Por favor escolha o seu tipo de piscina:

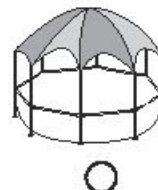
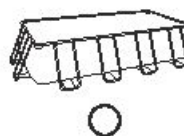
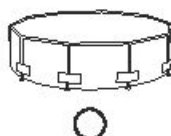
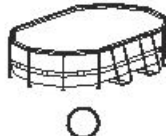
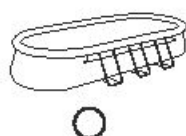
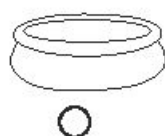

Data da factura de compra: _____ Número do código do cliente: _____

PARA: DEPARTAMENTO DE SERVIÇO DA BESTWAY® DATE _____

FAX/E-MAIL/TEL: Consulte a informação do seu país de acordo com os dados que poderá encontrar no verso ou no nosso website: www.bestway-service.com

Por favor, forneça o seu endereço todo. **Obs.:** Um endereço incompleto resultará no atraso das transferências.

A Bestway reserva-se o direito de cobrar o re-envio de embalagens não entregues por responsabilidade do destinatário.

INFORMAÇÃO NECESSÁRIA – POR FAVOR ESCREVA O ENDEREÇO DE ENTREGA

Nome: _____ Endereço: _____

Código postal: _____ Retalhista: _____

País: _____ Cidade: _____

Telemóvel: _____ Telefone: _____

Fax: _____ E-mail: _____

Por favor escreva o seu Número de Lote e Código de Item localizados junto à válvula de drenagem

Número de Lote: _____ Código de Item: _____

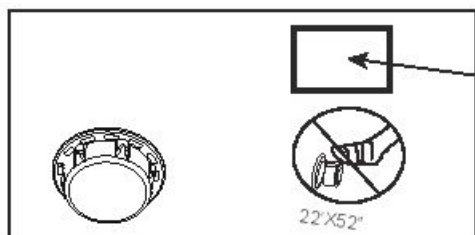

#BXXXXX
BWSHFXXXXX
YYYY-MM-DD

Código de Item

Número de Lote

Descrição do problema

- Rasgões / Fugas no item Soldadura defeituosa Anel superior defeituoso Válvula de drenagem defeituosa
- Outros, por favor descreva Peça em falta – Por favor utilize o código para a peça em falta, o qual pode ser encontrado no manual do proprietário.

IMPORTANTE: APENAS O COMPONENTE DANIFICADO SERÁ SUBSTITUÍDO, NÃO O CONJUNTO COMPLETO.

A Bestway reserva-se o direito de solicitar provas fotográficas das peças defeituosas, ou requerer o envio do item para testes adicionais. De forma a poder ajudá-lo melhor, pedimos que toda a informação que forneça esteja completa.

PARA TER ACESSO ÀS PERGUNTAS FREQUENTES, MANUAIS, VÍDEOS OU PEÇAS DE SUBSTITUIÇÃO,

POR FAVOR VISITE A NOSSA PÁGINA WWW.BESTWAY-SERVICE.COM.

OS VÍDEOS ESTÃO TAMBÉM DISPONÍVEIS NO NOSSO CANAL BESTWAY NO YOU TUBE: <http://youtube.com/user/BestwayService>.

Bestway®

PISCINAS FAST SET™ MANUAL DE INSTRUCCIONES



Descripción del producto

Nº de producto	Dimensiones	Tipo de kit	Accesorios
#57265	244m x 66cm (8' x 26")	Kit de piscina elevada	/
#57267	244m x 66cm (8' x 26")	Kit de piscina elevada	☑ Sistema de filtrado
#57268	244m x 66cm (8' x 26")	Kit de piscina elevada	☑ Sistema de filtrado
#57271	274m x 76cm (9' x 30")	Kit de piscina elevada	/
#57272	274m x 76cm (9' x 30")	Kit de piscina elevada	☑ Sistema de filtrado
#57266	305m x 76cm (10' x 30")	Kit de piscina elevada	/
#57269	305m x 76cm (10' x 30")	Kit de piscina elevada	☑ Sistema de filtrado
#57270	305m x 76cm (10' x 30")	Kit de piscina elevada	☑ Sistema de filtrado
#57273	366m x 76cm (12' x 30")	Kit de piscina elevada	/
#57274	366m x 76cm (12' x 30")	Kit de piscina elevada	☑ Sistema de filtrado
#57275	366m x 76cm (12' x 30")	Kit de piscina elevada	☑ Sistema de filtrado
#57319	396m x 84cm (13' x 33")	Kit de piscina elevada	/
#57321	396m x 84cm (13' x 33")	Kit de piscina elevada	☑ Sistema de filtrado
#57323	396m x 84cm (13' x 33")	Kit de piscina elevada	☑ Sistema de filtrado
#57309	366m x 91cm (12' x 36")	Kit de piscina elevada	/
#57278	366m x 91cm (12' x 36")	Kit de piscina elevada	☑ Sistema de filtrado
#57263	366m x 91cm (12' x 36")	Kit de piscina elevada	☑ Sistema de filtrado
#57277	366m x 91cm (12' x 36")	Kit de piscina elevada	☑ Sistema de filtrado ☑ Escalera
#57313	457m x 84cm (15' x 33")	Kit de piscina elevada	☑ Sistema de filtrado
#57315	457m x 84cm (15' x 33")	Kit de piscina elevada	☑ Sistema de filtrado ☑ Escalera ☑ Tapa de la piscina ☑ Cubierta para el suelo
#57310	457m x 91cm (15' x 36")	Kit de piscina elevada	/
#57282	457m x 91cm (15' x 36")	Kit de piscina elevada	☑ Sistema de filtrado ☑ Escalera
#57293	457m x 91cm (15' x 36")	Kit de piscina elevada	☑ Sistema de filtrado
#57121	457m x 91cm (15' x 36")	Kit de piscina elevada	☑ Sistema de filtrado
#57280	457m x 91cm (15' x 36")	Kit de piscina elevada	☑ Sistema de filtrado ☑ Escalera ☑ Tapa de la piscina ☑ Cubierta para el suelo
#57281	457m x 91cm (15' x 36")	Kit de piscina elevada	☑ Sistema de filtrado ☑ Escalera ☑ Tapa de la piscina ☑ Cubierta para el suelo
#57311	457m x 1.07m (15' x 42")	Kit de piscina elevada	/
#57294	457m x 1.07m (15' x 42")	Kit de piscina elevada	☑ Sistema de filtrado ☑ Escalera ☑ Tapa de la piscina ☑ Cubierta para el suelo
#57289	457m x 1.22m (15' x 48")	Kit de piscina elevada	☑ Sistema de filtrado ☑ Escalera ☑ Tapa de la piscina ☑ Cubierta para el suelo
#57291	549m x 1.22m (18' x 48")	Kit de piscina elevada	☑ Sistema de filtrado ☑ Escalera ☑ Tapa de la piscina ☑ Cubierta para el suelo

La instalación normalmente dura 10 minutos si la llevan a cabo 2-3 personas, excluyendo las excavaciones y el llenado.

ADVERTENCIA

Lea atentamente, comprenda y siga toda la información contenida en este manual antes de instalar y utilizar la piscina. Estas advertencias, instrucciones y normas de seguridad abordan algunos de los riesgos más comunes relacionados con el ocio acuático, pero no cubren todos los riesgos y peligros en cualquier caso. Sea siempre prudente y utilice el sentido común y el buen juicio cuando disfrute de cualquier actividad acuática. Conserve esta información para un uso futuro.

Seguridad de los no nadadores

- Los nadadores principiantes y los no nadadores requieren de la supervisión continua, activa y atenta de un adulto competente en todo momento (recuerde que los menores de cinco años cuentan con el mayor riesgo de ahogamiento).
- Asigne a un adulto competente la tarea de supervisar la piscina cada vez que esta esté en uso.
- Los nadadores principiantes o los no nadadores deben llevar un equipo de protección personal cuando utilicen la piscina.
- Cuando no se esté utilizando la piscina, o no cuente con supervisión, retire todos los juguetes de ella y de sus alrededores para que no atraigan a los niños.

Dispositivos de seguridad

- Para prevenir el ahogamiento infantil, se recomienda asegurar el acceso a la piscina con algún dispositivo de seguridad. Para prevenir que los niños suban sobre las válvulas de entrada y de salida, se recomienda instalar una barrera (y asegurar todas las puertas y ventanas, donde sea necesario) para prevenir el acceso no autorizado a la piscina.
- Las barreras, cubiertas de piscina, alarmas de piscina o dispositivos de seguridad similares son ayudas útiles, pero no sustituyen la supervisión competente y constante de un adulto.

Equipos de seguridad

- Se recomienda tener los equipos de rescate (ej.: salvavidas) cerca de la piscina.
- Tenga un teléfono activo y una lista de números de emergencia cerca de la piscina.

Uso seguro de la piscina

- Anime a todos los usuarios, y especialmente a los niños, a aprender a nadar.
- Aprenda métodos de reanimación básica (reanimación cardiopulmonar - RCP) y repase este conocimiento regularmente. Esto puede marcar la diferencia en caso de emergencia.
- Enseñe a todos los usuarios de la piscina, niños incluidos, qué hacer en caso de emergencia.
- No se zambulla en aguas poco profundas. Esto podría causar graves daños o incluso muerte.
- No utilice la piscina cuando se encuentre bajo los efectos del alcohol o de medicamentos que puedan afectar a su capacidad de usar la piscina de manera segura.
- Cuando se utilizan las cubiertas de piscina, retirelas completamente de la superficie del agua antes de entrar en la piscina.
- Proteja a los usuarios de la piscina de enfermedades manteniendo el tratamiento del agua de la piscina y practicando buenos hábitos higiénicos. Consulte las directrices para el tratamiento del agua en el manual del usuario.
- Almacene los productos químicos (ej.: tratamientos para el agua, productos de limpieza o desinfección) fuera del alcance de los niños.
- Utilice la señalización como se especifica más abajo. La señalización se debe colocar en una posición visible y destacada dentro de un radio de 2 metros de la piscina.



- Supervise a los niños en el entorno acuático. Prohibido tirarse de cabeza.
- Las escaleras extraíbles deben colocarse sobre una superficie horizontal.
- Independientemente del material utilizado para la construcción de la piscina, las superficies accesibles deben comprobarse regularmente para evitar lesiones.
- Compruebe regularmente los tornillos y tuercas, retire las astillas o cualquier borde afilado para evitar lesiones.
- **ATENCIÓN:** No deje la piscina vacía en el exterior. La piscina vacía podría deformarse y/o desplazarse debido al viento.
- Si cuenta con una bomba de filtrado, consulte el manual de instrucciones de la bomba.
- **[ADVERTENCIA]** La bomba no se puede poner en marcha mientras haya personas en el interior de la piscina.
- Si tiene una escalera, consulte su correspondiente manual para las instrucciones.
- **[ADVERTENCIA]** El uso de una piscina implica el cumplimiento de las instrucciones de seguridad descritas en el manual de uso y mantenimiento. Para evitar ahogamiento y otras lesiones graves, preste una especial atención a la posibilidad de acceso inesperado a la piscina de niños de menos de 5 años, tomando las medidas de seguridad necesarias y, durante el periodo del baño, téngales bajo la vigilancia constante de un adulto.

Lea detenidamente y conserve este documento para consultas futuras.

Las partes siguientes son válidas para todos los tamaños de piscina.

#01	#02	#03	#04
X1	X2	X1	X1
Revestimiento	Parche de reparación de alta resistencia	Adaptador de manguera	Tapón de la válvula de drenaje
Consulte la siguiente tabla	#F1B417	#F4D019B-03A (azul) #F4H019B-03A (verde) #F4A019B-03A (blanco)	#P6D1158 (azul) #P6H1158 (verde) #P6A1158 (blanco)

No para piscinas de 5,49m x 1,22m (18' x 48") de tamaño

Las partes siguientes son válidas solo para las piscinas de 5,49m x 1,22m (18' x 48") de tamaño

#05	#06	#07	#08
X2	X2	X1	X1
Tope	Válvula de control	Tamiz de salida de la piscina	Tamiz de entrada de la piscina
#F4D018B-02 (azul) #F4H018B-02 (verde) #F4A018B-02 (blanco)	#P6D510	#P61323	#P61317

Nº	Nombre	Cant.	Nº de pieza	Observación	
01	Revestimiento	1	57291ASS16	#57291	5.49m x 1.22m (18'x48")
			57289ASS16	#57289	4.57m x 1.22m (15'x48")
			57294ASS16	#57294	4.57m x 1.07m (15'x42")
			57294ASS16	#57311	4.57m x 1.07m (15'x42")
			57282ASS16	#57281	4.57m x 91cm (15'x36")
			57282ASS16	#57280	4.57m x 91cm (15'x36")
			57282ASS16	#57121	4.57m x 91cm (15'x36")
			57282ASS16	#57293	4.57m x 91cm (15'x36")
			57282ASS16	#57282	4.57m x 91cm (15'x36")
			57282ASS16	#57310	4.57m x 91cm (15'x36")
			57313ASS16	#57318	4.57m x 84cm (15'x33")
			57313ASS16	#57316	4.57m x 84cm (15'x33")
			57313ASS16	#57315	4.57m x 84cm (15'x33")
			57313ASS16	#57313	4.57m x 84cm (15'x33")
			57277ASS16	#57277	3.66m x 91cm (12'x36")
			57277ASS16	#57263	3.66m x 91cm (12'x36")
			57277ASS16	#57278	3.66m x 91cm (12'x36")
			57277ASS16	#57309	3.66m x 91cm (12'x36")
			57319ASS16	#57323	3.96m x 84cm (13'x33")
			57319ASS16	#57321	3.96m x 84cm (13'x33")
			57319ASS16	#57319	3.96m x 84cm (13'x33")
			57273ASS16	#57275	3.66m x 76cm (12'x30")
			57273ASS16	#57274	3.66m x 76cm (12'x30")
			57273ASS16	#57273	3.66m x 76cm (12'x30")
			57266ASS16	#57270	3.05m x 76cm (10'x30")
			57266ASS16	#57269	3.05m x 76cm (10'x30")
57266ASS16	#57266	3.05m x 76cm (10'x30")			
57271ASS16	#57272	2.74m x 76cm (9'x30")			
57271ASS16	#57271	2.74m x 76cm (9'x30")			
57265ASS16	#57268	2.44m x 66cm (8'x26")			
57265ASS16	#57267	2.44m x 66cm (8'x26")			
57265ASS16	#57265	2.44m x 66cm (8'x26")			

ELIJA UNA UBICACIÓN ADECUADA

NOTA: La piscina debemontarse en una superficie completamente plana y nivelada. No instale la piscina si la superficie está inclinada o en pendiente.

Condiciones adecuadas para instalar la piscina:

- La ubicación seleccionada debe ser capaz de soportar de forma uniforme el peso de la piscina durante todo el tiempo que permanezca montada; asimismo, la ubicación debe tener una superficie plana y debe estar libre de objetos y residuos como piedras o ramas.
- Le recomendamos colocar la piscina alejada de cualquier objeto que los niños pudieran utilizar para escalar e introducirse en ella.

NOTA: Coloque la piscina cerca de un sistema de drenaje adecuado para dar salida a los desbordamientos de agua o vaciar la piscina.

Condiciones inadecuadas para instalar la piscina:

- Sobre un suelo con desniveles, pues la piscina podría derrumbarse provocando lesiones personales o pérdidas materiales graves; además, dejaría la garantía sin validez e impediría la presentación de reclamaciones de mantenimiento o reparación.
 - No debe utilizarse arena para crear una base nivelada; en caso necesario, habrá que realizar excavaciones en el suelo.
 - Directamente debajo de árboles o líneas de alta tensión. Asegúrese de que no pasen tuberías, líneas o cables por debajo del lugar de instalación.
 - No coloque la piscina en entradas, terrazas, plataformas, superficies de gravilla o asfalto. La ubicación seleccionada debería ser lo suficientemente firme para soportar la presión del agua; no situar sobre lodo, arena, suelo blando o suelo o alquitrán.
 - El césped o la vegetación bajo de la piscina semarchitara y podría provocarnos dolores o la aparición de fango. Por eso, recomendamos eliminar todo el césped de la ubicación elegida para la piscina.
 - Evite aquellas zonas donde puedan brotar plantas malas hierbas que pudieran dañar el fondo o el revestimiento de la piscina.
- NOTA:** Consulte a las autoridades locales para conocer las normativas en materia de vallas, barerías, iluminación y seguridad y asegúrese de cumplirlas.
- NOTA:** Si cuenta con una bomba de filtrado, consulte el manual de instrucciones de la bomba.
- NOTA:** La escalera debe adaptarse al tamaño de la piscina y debe utilizarse únicamente para entrar y salir de ella.
- Queda prohibido exceder la carga útil máxima permitida de la escalera. Compruebe periódicamente el correcto montaje de esta última.

Instalación

Bestway Inflatables no es responsable por daños provocados en la piscina debidos a un mal manejo o a la falta de respeto de estas instrucciones.

ATENCIÓN: No utilice una manguera de aire de alta presión ni infla en exceso el anillo superior, este debe quedar ligeramente rígido al tacto.

NOTA: No use cables de prolongación para conectar la bomba a la red eléctrica.

ATENCIÓN: No arrastre la piscina sobre el suelo, la piscina podría sufrir daños.

NOTA: La base o fondo de la piscina debe estar adecuadamente extendida (lisa y sin arrugas).

NOTA: Las altas temperaturas hacen que el aire dilate el anillo, lo que podría causar daños. Deje algo de espacio en previsión.

Consulte las preguntas frecuentes para obtener más información.

ATENCIÓN: No deje la piscina sin vigilancia mientras la está llenando de agua.

Las paredes de la piscina subirán amedida que se llena con agua.

1. Llene la piscina hasta el 80% de la capacidad. **NO LLENE DEMASIADO** ya que esto puede hacer que la piscina se hunda. Si llueve bastante, podría ser necesario quitar un poco de agua de la piscina para asegurarse de que el nivel es correcto.
2. Cuando la piscina se haya llenado por completo, compruebe que el agua no se acumula en ningún lado para que la piscina esté equilibrada.

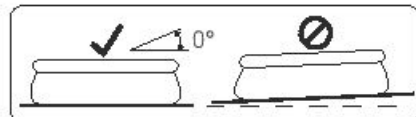

IMPORTANTE: Si la piscina no está equilibrada, drene el agua y vuelva a equilibrar el suelo cavando. No intente nuncamover la piscina con agua dentro de la misma, pueden provocarse graves daños personales o daños en la piscina.

ADVERTENCIA: Su piscina puede contener una gran cantidad de presión. Si su piscina presenta alguna protuberancia o lado irregular la piscina no está equilibrada, los lados podrían explotar y el agua podría derramarse repentinamente causando graves daños personales y/o materiales.

NOTA: Las ilustraciones se incluyen únicamente a título indicativo. Puede que no se correspondan con el producto real. No a escala.

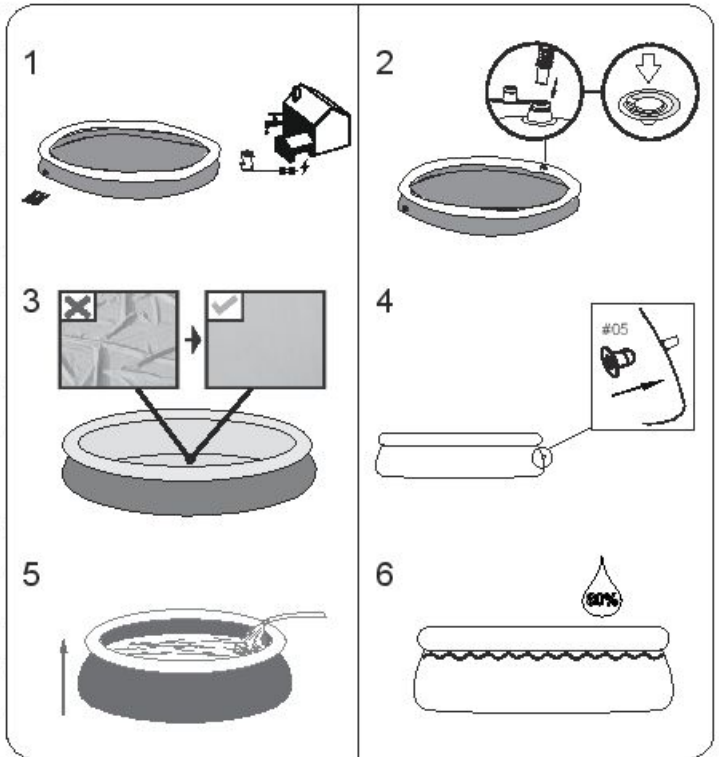

Para las piscinas de 5.49m x 1.22m (18' x 48"), consulte la instalación de la válvula de conexión en la página siguiente.

Montaje de la válvula de conexión

Para el modelo de piscina de 5.49m x 1.22m (18' x 48") (Véase la Fig 1)

Fig. 1

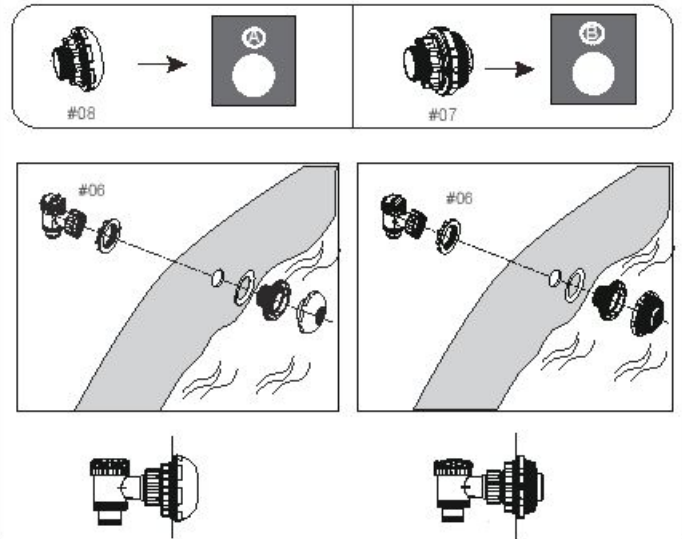

NOTA: Si desea conectar otros kits de limpieza de piscinas a la piscina a través de la válvula de conexión, use un destornillador Phillips para desmontar la Rejilla para residuos del conector. (Véase la Fig. 2)

Fig. 2

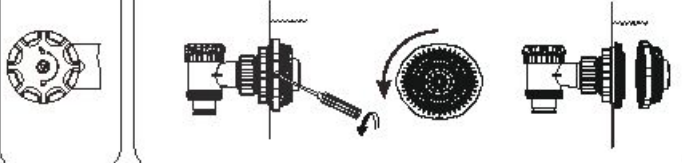

MANTENIMIENTO DE LA PISCINA

Atención: Si no respeta las instrucciones de mantenimiento aquí señaladas, puede poner en peligro su salud y, en especial, la de los niños. El tratamiento del agua de la piscina es fundamental para la seguridad de los usuarios. El uso inadecuado de los productos químicos causa daños materiales y lesiones físicas.

NOTA: La bomba se utiliza para hacer circular el agua y filtrar pequeñas partículas. Para mantener el agua limpia y en perfectas condiciones higiénicas, es necesario el uso de productos químicos.

- Se recomienda no llenar la piscina con agua proveniente de cuencas, pozos o drenajes: este tipo de agua generalmente contiene sustancias orgánicas contaminadas, incluyendo nitratos y fosfatos. Se aconseja llenar la piscina con agua proveniente de la red pública.
- Mantenga la piscina siempre limpia y utilice los productos químicos para piscinas que correspondan. Un agua insalubre presenta serios riesgos para la salud. Se recomienda el uso de productos químicos desinfectantes, floculantes, ácidos o alcalinos para el tratamiento de su piscina.
- Limpie el revestimiento de PVC regularmente con cepillos suaves o con un aspirador para piscinas.
- Durante la temporada de uso de la piscina, el sistema de filtración del agua debe permanecer en marcha el tiempo suficiente cada día como para mantener limpia todo el volumen de agua de la piscina.
- Compruebe el cartucho del filtro (o la arena en un filtro de arena) regularmente y reemplace los filtros sucios (o la arena).
- Compruebe con regularidad los tornillos, los pernos y todas las piezas de metal para detectar la presencia de óxido. Cámbielos si fuera necesario.
- Si llueve, compruebe que el nivel del agua no supera el nivel máximo especificado. Si el agua supera el nivel máximo especificado, drene la piscina hasta el nivel correcto.
- No utilice la bomba mientras la piscina se encuentre en uso.
- Cubra la piscina cuando no se vaya a utilizar.
- Para el tratamiento del agua de la piscina, los niveles de pH son muy importantes.

ATENCIÓN: No deje la piscina vacía en el exterior.

Los siguientes parámetros garantizan la calidad del agua

Parámetros	Valores
Claridad del agua	vista clara del fondo de la piscina
Color del agua	no debería percibirse ningún color
Turbiedad en FNU/NTU	máx. 1,5 (preferiblemente menos de 0,5)
Concentración de nitratos en el agua de llenado en mg/l	máx. 20
Carbono orgánico total (TOC) en mg/l	máx. 4,0
Potencial de reducción contra Ag/AgCl 3,5 m KCl en mV	min. 650
Valor de pH	de 6,8 a 7,6
Cloro libre (sin ácido clorúrico) en mg/l	de 0,3 a 1,5
Cloro libre utilizado en combinación con ácido clorúrico en mg/l	de 1,0 a 3,0
Ácido clorúrico en mg/l	máx. 100
Cloro combinado en mg/l	máx. 0,5 (preferiblemente próximo a 0,0 mg/l)

Reparación

Compruebe la piscina para verificar que no haya fugas en las válvulas o las costuras, compruebe la estanqueidad de suelo para cualquier pérdida evidente de agua. No añada productos químicos hasta que no lo haya hecho.

NOTA: En caso de observarse una fuga de agua, repare la piscina usando el parche de alta resistencia incluido. Consulte las preguntas frecuentes para obtener más información.

Desmontaje

- Desenrosque el tapón de la válvula de drenaje girando en sentido antihorario y retirelo.
- Conecte el adaptador a la manguera y coloque el otro extremo de la manguera en la zona donde va a vaciar la piscina. (Consulte las normativas locales para conocer las disposiciones en materia de drenaje).
- Enrosque el anillo de control del adaptador de la manguera en la válvula de drenaje girando en sentido horario. La válvula de drenaje se abrirá y el agua empezará a fluir automáticamente. Abra la válvula de drenaje hasta su posición máxima.
- Desinfecte el anillo superior apretando la válvula de aire.
- Cuando el anillo superior esté completamente desinfectado, presiónelo hacia abajo e inclínelo para facilitar el vaciado. Vacíe completamente la piscina.
- Una vez finalizado el vaciado, desenrosque el anillo de control para cerrar la válvula.
- Desconecte la manguera.
- Enrosque el tapón nuevamente en la válvula de drenaje.
- Deje secar la piscina al aire.

Almacenamiento y preparación para el invierno

- Retire todos los accesorios y las piezas de repuesto de la piscina, guárdelos limpios y secos.
- Cuando la piscina esté completamente seca, espolvoree con polvo de talco para evitar que las superficies de la piscina se adhieran entre sí y dóblela con cuidado. Si la piscina no está completamente seca, podría desarrollarse moho y dañar el revestimiento de la piscina.
- Guarde el revestimiento y los accesorios en un lugar seco con una temperatura moderada, entre 5°C / 41°F y 38°C / 100°F.
- Durante la estación lluviosa, la piscina y los accesorios deben almacenarse siguiendo las instrucciones anteriores.
- Un drenaje inadecuado de la piscina podría provocar lesiones personales graves y/o daños materiales.
- Recomendamos encarecidamente desmontar la piscina fuera de temporada (los meses de invierno). Guárdelo en un lugar seco fuera del alcance de los niños.

Preguntas más frecuentes

1. ¿Qué base es adecuada para una piscina Fast Set?

Puede usarse casi cualquier superficie lisa, sólida y equilibrada. No use arena como material de nivelado ya que puede desplazarse debajo de la piscina. El suelo debe cavarse hasta que esté perfectamente nivelado. No monte la piscina en carreteras, cubiertas, plataformas, grava o asfalto. El suelo debe ser lo suficientemente firme para aguantar el peso y la presión del agua: el barro, la arena, los sólidos blandos o sueltos o el alquitrán no son lugares adecuados. Puede usarse una base de hormigón, pero no se puede arrastrar la piscina por la superficie ya que se podrían provocar abrasiones que rasgarían el forro. Si es necesario montar la piscina en césped, se recomienda quitar el mismo de debajo del lugar donde se situará la piscina, ya que crecerá y podría causar dolores o limo. Algunos tipos de césped muy duro pueden crecer a través del forro así como algunas plantas o arbustos especialmente agresivos. Asegúrese de que la vegetación situada al lado se corta cuando es necesario. Usar una tela para el suelo ayuda a proteger la base de la piscina.

2. ¿Cómo sé si mi piscina está montada en un lugar poco equilibrado?

Si parece que hay bultos en un lado de la piscina, no está montada en un lugar equilibrado. Es importante vaciar la piscina y desplazarla a un lugar equilibrado. Si la piscina no está situada en un lugar equilibrado, se provocará una tensión innecesaria en las juntas, lo que podría hacer que saltasen, provocando inundaciones, daños a las propiedades y posibles daños personales o incluso la muerte.

Llena su piscina siguiendo las instrucciones incluidas en el manual de uso cuidadosamente. Esto asegurará que no pierda agua y que la piscina se pueda mover fácilmente dado que el suelo se puede equilibrar en el momento adecuado y no después de haberla llenado completamente con agua.

3. ¿Qué presión se debe usar durante el hinchado del anillo de la piscina Fast Set?

Recomendamos que use una bomba de hinchado Bestway (no incluida) a una presión de baja presión cuando intente hinchar el anillo superior. El anillo superior se debe llenar hasta que presente una forma redonda y sea firme al tacto. Preste atención si se producen importantes variaciones de temperatura. Un anillo demasiado hinchado por el sol puede explotar o puede provocar pérdidas en la junta; si el anillo parece demasiado firme, deje salir un poco de aire. Si la temperatura ambiente es baja, el anillo superior perderá un poco de presión y puede parecer que el anillo se está deshinchando debido a una pérdida, NO añada aire ya que el aire del interior se expandirá cuando suba la temperatura. **Nota:** Se prohíbe el uso de un compresor de aire o una bomba de alta presión para el hinchado del anillo. Bestway inflatables no es responsable por la explosión del anillo debida al uso del compresor de aire.

4. ¿Puedo hacer que un servicio de aguas llenen mi piscina?

Recomendamos que use un amanguera de jardín a poca presión para llenar su piscina. Si es necesario usar un servicio de entrega de agua, es mejor llenar la piscina con solo una pulgada de agua con la manguera y alisar primero las arrugas. Use un servicio de agua que pueda regular el flujo de agua para evitar daños. Asegúrese de que para en cada uno de los pasos indicados en el manual de instrucciones para asegurarse de que la piscina está nivelada. Bestway no se hace responsable de piscinas dañadas o en malas condiciones debido al uso de servicios de entrega de agua.

5. ¿Cuál es la máxima altura de llenado de la piscina?

Llena la piscina hasta el 80% de su capacidad desde la parte inferior del anillo hinchado de la piscina. No intente nunca llenar la piscinamás allá de la base del anillo. Recomendamos que deje un poco de espacio para los desplazamientos de agua que se producen cuando hay personas dentro de la piscina. Puede ser necesario llenarla durante la estación para compensar el agua evaporada o las pérdidas que se producen durante el uso.

6. Mi piscina presenta pérdida, ¿qué puedo hacer para arreglarla?

No es necesario vaciar la piscina para tatar los agujeros. Puede comprar parches de reparación auto-adhesivos que se pueden utilizar debajo del agua en su tienda local. Para un uso en el exterior, use el parche de reparación incluido. Para los agujeros interiores, limpie el agujero en la parte interior de la piscina quitando cualquier resto de aceite o algas. Corte un círculo lo suficientemente amplio para cubrir el agujero y aplique un parche de demanera segura en el lado del agua. Corte un segundo parche y aplíquelo en la parte exterior de la piscina para asegurar un mayor dureza. Si el agujero está en la base de la piscina, use solo un parche y apriételo con un objeto pesadomientras se pega. Para los agujeros del anillo superior, hinche el anillo para ubicar el agujero marque el agujero de manera que se vea fácilmente y aplique el parche apretándolo firmemente. Cuando se haya aplicado, deshinche un poco el anillo para quitar un poco de presión del parche. Si el anillo se deshincha completamente y se vacía la piscina, ponga un peso encima del parche para ayudar a que se pegue. Si ha puesto un parche en la piscina cuando está vacía, le recomendamos que espere al menos 12 horas antes de llenarla.

7. ¿Dónde puedo comprar cartuchos para el filtro y cada cuánto tiempo tengo que cambiarlos?

Los cartuchos de filtro adecuados para su bomba de filtrado tienen que estar disponibles en la tienda donde compró la piscina. Si no es así, la mayoría de los vendedores venden cartuchos para el filtro como accesorio. Si no puede encontrar las piezas de sustitución necesarias, llame a nuestro número gratuito y le ayudaremos a encontrar la tienda más cercana. Los cartuchos deben cambiarse cada 2 semanas dependiendo del uso de la piscina. Compruebe el filtro semanalmente y limpie las mangueras quitando los desechos y partículas. **Nota:** Asegúrese de que la bomba está desconectada del suministro eléctrico antes de comprobar el cartucho del filtro. También puede visitar nuestro sitio web www.bestway-service.com para comprar los cartuchos.

8. ¿Cuántas veces al año debo cambiar el agua?

Depende del uso que se haga de la piscina, y de la atención que se preste a cubrir la piscina y mantener los productos químicos con la dosis adecuada. Si se efectúa un mantenimiento correcto, el agua debe durar todo el verano. Póngase en contacto con su proveedor de productos químicos local para obtener más información acerca de los productos químicos, le podrán aconsejar cómo mantener limpia el agua.

9. ¿Es necesario desmontar la piscina durante el invierno?

Si, las piscinas situadas encima del suelo pueden hundirse con el peso del hielo y la nieve y las paredes de PVC podrían dañarse. Le recomendamos que desmonte la piscina cuando la temperatura sea inferior a 8°C / 45°F. La piscina debe guardarse en el interior a una temperatura moderada, entre 5°C / 41°F y 38°C / 100°F. Guárdela lejos de productos químicos y roedores, y fuera del alcance de los niños.

10. Mi piscina está perdiendo color - ¿a qué se debe?

Un uso excesivo de productos químicos puede hacer que se pierda el color del forro; es parecido a lo que pasa con el traje de baño, que pierde color debido al uso prolongado con el agua con cloro.

11. ¿Cuántos años durará la piscina?

No hay un límite temporal para la piscina; si se respetan las instrucciones incluidas en el manual de uso con cuidado, se efectúa el mantenimiento y se guarda cuidadosamente se puede aumentar considerablemente la vida de la piscina. Un montaje, uso o cuidado no adecuados pueden dañar gravemente la piscina.

12. ¿Se recomienda el uso de una bomba de filtrado con una piscina Bestway?

¡Sin duda! Le recomendamos encarecidamente que utilice una bomba de filtrado, lo que mantendrá la claridad del agua.

13. ¿Cuáles son las funciones más importantes de la bomba de filtrado?

La función más importante de una bomba de depuración es la eliminación de las impurezas del agua por medio de un cartucho de filtro y productos químicos para su esterilización.

14. El anillo superior se apoya en la parte interior de la pared de la piscina cuando la piscina se llena de agua - ¿Por qué?

El anillo superior siempre debe estar en la parte superior de la pared de la piscina. No apriete hacia abajo en el anillo superior cuando llene la piscina.

Para obtener más información y videos detallados con las instrucciones de montaje, visite nuestra página web <http://www.bestway-service.com/>

Garantía limitada BESTWAY®

El producto que ha comprado viene acompañado de una garantía limitada. En Bestway® cumplimos nuestra garantía de calidad y le aseguramos, mediante una garantía de sustitución, que su producto estará libre de defectos de fabricación, susceptibles de provocar fugas.

La siguiente prestación solo es válida en los países miembros de la Unión Europea: El reglamento legal de la Directiva 1999/44/EC no se llevará a cabo por esta garantía limitada BESTWAY.

La garantía limitada es válida durante un año para la bomba de filtrado o el filtro de arena, 180 días para la piscina, 90 días para el resto de componentes desde la fecha de compra.

Si desea presentar una reclamación en garantía, cumplimente este impreso y envíelo a su centro de servicios posventa de Bestway local acompañado de una copia del recibo de compra. Antes de aceptar cualquier reclamación, el centro de servicios posventa de Bestway le pedirá que envíe una parte de la pieza defectuosa a dicho centro (por ejemplo, número de lote de fabricación recortado/válvula de drenaje).

Póngase en contacto con su centro de servicios posventa de Bestway local antes de enviar cualquier documento; dicho centro le informará debidamente de lo necesario para tramitar su reclamación.

Bestway® declina toda responsabilidad por pérdidas económicas provocadas por costes químicos o de agua. Bestway® no sustituirá aquellos productos dañados por negligencia o que hayan sido utilizados sin respetar las instrucciones de uso aplicables.

La garantía de Bestway cubre todos los defectos de fabricación descubiertos al desembalar el producto o durante el uso, siempre dentro de unos límites de uso y del respeto de las advertencias e instrucciones indicadas en el manual del usuario. Esta garantía se aplica solo a aquellos productos que no hayan sido modificados por terceros. El producto debe guardarse y manipularse de acuerdo con las recomendaciones técnicas.

La garantía limitada es válida desde la fecha indicada arriba y la fecha de entrada en vigor de la garantía será la que figura en la factura o el recibo de compra original.

Seleccione su tipo de piscina:

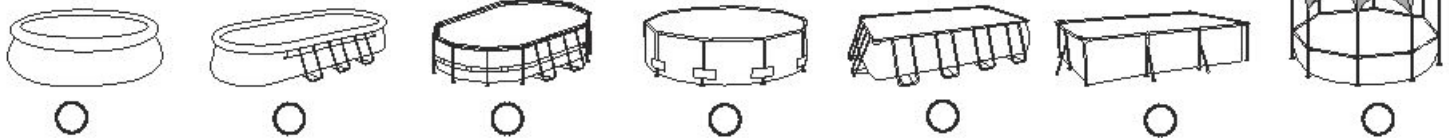

Fecha del recibo de compra: _____ Número de código del cliente: _____

A : SERVICIO DE ATENCIÓN BESTWAY® FECHA _____

FAX/E-MAIL/TEL: Consulte la información de contacto correspondiente a su país indicada en la contraportada o en la página web: www.bestway-service.com

Escriba la dirección completa. **Nota:** Una dirección incompleta puede provocar retrasos en los envíos.

Bestway se reserva el derecho de cobrar los nuevos envíos de los paquetes devueltos cuando el motivo de dicha devolución sea atribuible al destinatario.

INFORMACIÓN NECESARIA – ESCRIBA LA DIRECCIÓN DE ENTREGA

Nombre: _____ Dirección: _____

Código postal: _____ Distribuidor: _____

País: _____ Ciudad: _____

Móvil: _____ Teléfono: _____

Fax: _____ E-mail: _____

Escriba el número de lote y el código de artículo situado cerca de la válvula de drenaje

Número de lote: _____ Código de artículo: _____

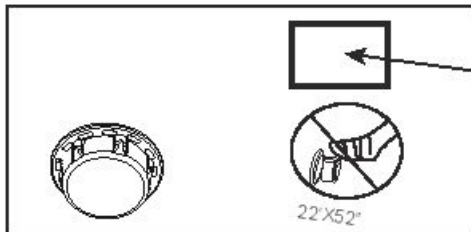

#BXXXXX
BWSHFXXXXXX
YYYY-MM-DD

Código de artículo

Número de lote

Descripción del problema

Roturas / Fugas Soldadura defectuosa Anillo superior defectuoso Válvula de drenaje defectuosa

Otros, descripción Pieza ausente – Utilice el código de la pieza ausente, el cual se pueden encontrar en el manual del usuario.

IMPORTANTE: SOLO SE SUSTITUIRÁ LA PARTE DAÑADA, NO LA TOTALIDAD DEL PRODUCTO.

Bestway se reserva el derecho de solicitar pruebas fotográficas de las piezas defectuosas o de solicitar el envío del elemento para la realización de pruebas adicionales. Para poder ayudarle lo mejor posible, le rogamos que nos suministre información completa.

PARA CONSULTAR FAQ, MANUALES, VÍDEOS O COMPRAR PIEZAS DE REPUESTO,

VISITE NUESTRA PÁGINA WEB WWW.BESTWAY-SERVICE.COM.

LOS VÍDEOS TAMBIÉN ESTÁN DISPONIBLES EN NUESTRO CANAL BESTWAY EN YOUTUBE: <http://youtube.com/user/BestwayService>.

FAST SET™ - POOLS BENUTZERHANDBUCH



Produktbeschreibung

Artikel-Nr.	Abmessungen	Art des Sets	Zubehör
#57265	2,44m x 66cm (8' x 26")	Aufstellbares Swimmingpool-Set	/
#57267	2,44m x 66cm (8' x 26")	Aufstellbares Swimmingpool-Set	☑ Filtersystem
#57268	2,44m x 66cm (8' x 26")	Aufstellbares Swimmingpool-Set	☑ Filtersystem
#57271	2,74m x 76cm (9' x 30")	Aufstellbares Swimmingpool-Set	/
#57272	2,74m x 76cm (9' x 30")	Aufstellbares Swimmingpool-Set	☑ Filtersystem
#57266	3,05m x 76cm (10' x 30")	Aufstellbares Swimmingpool-Set	/
#57269	3,05m x 76cm (10' x 30")	Aufstellbares Swimmingpool-Set	☑ Filtersystem
#57270	3,05m x 76cm (10' x 30")	Aufstellbares Swimmingpool-Set	☑ Filtersystem
#57273	3,66m x 76cm (12' x 30")	Aufstellbares Swimmingpool-Set	/
#57274	3,66m x 76cm (12' x 30")	Aufstellbares Swimmingpool-Set	☑ Filtersystem
#57275	3,66m x 76cm (12' x 30")	Aufstellbares Swimmingpool-Set	☑ Filtersystem
#57319	3,66m x 84cm (13' x 33")	Aufstellbares Swimmingpool-Set	/
#57321	3,66m x 84cm (13' x 33")	Aufstellbares Swimmingpool-Set	☑ Filtersystem
#57323	3,66m x 84cm (13' x 33")	Aufstellbares Swimmingpool-Set	☑ Filtersystem
#57309	3,66m x 91cm (12' x 36")	Aufstellbares Swimmingpool-Set	/
#57278	3,66m x 91cm (12' x 36")	Aufstellbares Swimmingpool-Set	☑ Filtersystem
#57263	3,66m x 91cm (12' x 36")	Aufstellbares Swimmingpool-Set	☑ Filtersystem
#57277	3,66m x 91cm (12' x 36")	Aufstellbares Swimmingpool-Set	☑ Filtersystem ☑ Leiter
#57313	4,57m x 84cm (15' x 33")	Aufstellbares Swimmingpool-Set	☑ Filtersystem
#57315	4,57m x 84cm (15' x 33")	Aufstellbares Swimmingpool-Set	☑ Filtersystem ☑ Leiter ☑ Poolabdeckung ☑ Bodentuch
#57310	4,57m x 91cm (15' x 36")	Aufstellbares Swimmingpool-Set	/
#57282	4,57m x 91cm (15' x 36")	Aufstellbares Swimmingpool-Set	☑ Filtersystem ☑ Leiter
#57293	4,57m x 91cm (15' x 36")	Aufstellbares Swimmingpool-Set	☑ Filtersystem
#57121	4,57m x 91cm (15' x 36")	Aufstellbares Swimmingpool-Set	☑ Filtersystem
#57280	4,57m x 91cm (15' x 36")	Aufstellbares Swimmingpool-Set	☑ Filtersystem ☑ Leiter ☑ Poolabdeckung ☑ Bodentuch
#57281	4,57m x 91cm (15' x 36")	Aufstellbares Swimmingpool-Set	☑ Filtersystem ☑ Leiter ☑ Poolabdeckung ☑ Bodentuch
#57311	4,57m x 1,07m (15' x 42")	Aufstellbares Swimmingpool-Set	/
#57294	4,57m x 1,07m (15' x 42")	Aufstellbares Swimmingpool-Set	☑ Filtersystem ☑ Leiter ☑ Poolabdeckung ☑ Bodentuch
#57289	4,57m x 1,22m (15' x 48")	Aufstellbares Swimmingpool-Set	☑ Filtersystem ☑ Leiter ☑ Poolabdeckung ☑ Bodentuch
#57291	5,49m x 1,22m (18' x 48")	Aufstellbares Swimmingpool-Set	☑ Filtersystem ☑ Leiter ☑ Poolabdeckung ☑ Bodentuch

Die Montage durch 2-3 Personen erfordert in der Regel etwa 10 Minuten, exklusive ggf. erforderlicher Bodenarbeiten und Befüllung.

ACHTUNG

Vor dem Bau und der Benutzung des Schwimmbeckens werden sämtliche Informationen in dieser Anleitung sorgfältig gelesen, verstanden und befolgt. Diese Warnhinweise, Anleitungen und Sicherheitsrichtlinien umfassen einige allgemeine Risiken in Bezug auf Freizeitbeschäftigung im Wasser, sie können jedoch nicht sämtliche Risiken und Gefährdungen in allen Fällen behandeln. Bei jeglicher Aktivität im Wasser wird Vorsicht, gesunder Menschenverstand und gutes Urteilsvermögen walden gelassen. Diese Angaben werden für die spätere Nutzung aufbewahrt.

Sicherheit von Nichtschwimmern

- Es ist jederzeit eine ständige, aktive und wachsame Beaufsichtigung schwacher Schwimmer und Nichtschwimmer durch eine sachkundige erwachsene Aufsichtsperson erforderlich (es wird daran erinnert, dass das größte Risiko des Ertrinkens bei Kindern unter 5 Jahren besteht).
- Es wird eine sachkundige erwachsene Person bestimmt, die das Becken überwacht, wenn es benutzt wird.
- Schwache Schwimmer oder Nichtschwimmer sollten persönliche Schutzausrüstung tragen, wenn sie ins Schwimmbecken gehen.
- Wenn das Schwimmbecken nicht benutzt oder überwacht wird, werden sämtliche Spielsachen aus dem Schwimmbecken und seiner Umgebung entfernt, um zu verhindern, dass Kinder davon angezogen werden.

Sicherheitsvorrichtungen

- Um das Ertrinken von Kindern zu verhindern, wird empfohlen, den Zugang zum Schwimmbecken mit einer Schutzvorrichtung zu sichern. Um Kinder vom Klettern über das Einlass- und Auslassventil abzuhalten. Es wird empfohlen, eine Absperrung zu errichten (und sämtliche Türen und Fenster zu sichern, sofern zutreffend), um unberechtigten Zutritt zum Schwimmbecken zu vermeiden.
- Absperrungen, Beckenabdeckungen, Alarmanlagen oder ähnliche Sicherheitsvorrichtungen sind sinnvolle Hilfsmittel, ersetzen jedoch keine ständige und sachkundige Überwachung durch erwachsene Personen.

Sicherheitsausrüstung

- Es wird empfohlen, Rettungs-ausrüstung (z. B. einen Rettungsring) in der Nähe des Beckens aufzubewahren.
- Ein funktionierendes Telefon und eine Liste von Notrufnummern werden in der Nähe des Schwimmbeckens aufbewahrt.

Sichere Nutzung des Schwimmbeckens

- Sämtliche Nutzer, insbesondere Kinder, werden dazu ermuntert, schwimmen zu lernen.
- Erste Hilfe (Herz-Lungen-Wiederbelebung) erlernen und diese Kenntnisse regelmäßig auffrischen. Das kann bei einem Notfall einen lebensrettenden Unterschied ausmachen.
- Sämtliche Beckenbenutzer, einschließlich Kinder, anweisen, was in einem Notfall zu tun ist.
- Niemals in flaches Wasser springen. Das kann zu schweren Verletzungen oder zum Tode führen.
- Das Schwimmbecken nicht benutzen, wenn man unter dem Einfluss von Alkohol oder Medikamenten steht, welche die Fähigkeit zur sicheren Nutzung des Beckens beeinträchtigen können.
- Beckenabdeckungen vor dem Betreten des Schwimmbeckens vollständig von der Wasseroberfläche entfernen, wenn sie verwendet werden.
- Die Nutzer des Schwimmbeckens werden vor durch das Wasser verbreiteten Krankheiten geschützt, indem das Wasser stets aufbereitet und hygienisch unbedenklich gehalten wird. Die Richtlinien zur Wasseraufbereitung in der Gebrauchsanleitung werden zu Rate gezogen.
- Chemikalien (z. B. Produkte für die Wasseraufbereitung, Reinigung oder Desinfektion) außerhalb der Reichweite von Kindern aufbewahren.
- Die nachstehenden Zeichen werden verwendet. Die Zeichen sind an einer gut sichtbaren Stelle innerhalb von 2 000 mm in der Nähe des Schwimmbeckens anzubringen.



Kinder im Wasser und der Wassenumgebung stets beaufsichtigen. Nicht springen

- Abnehmbare Leitern sind auf einer waagerechten Fläche anzuordnen.
- Zugängliche Flächen müssen regelmäßig überprüft werden, um Verletzungen zu vermeiden, unabhängig von den für den Bau des Schwimmbeckens verwendeten Materialien.
- Prüfen Sie regelmäßig Bolzen und Schrauben; entfernen Sie Späne, Spreißel sowie sämtliche scharfen Kanten, um Verletzungen zu vermeiden.
- **ACHTUNG:** Lassen Sie den entleerten Pool nicht im Freien. Der leere Pool neigt dazu, durch den Wind verformt und/oder verschoben zu werden.
- Wenn Sie über eine Filterpumpe verfügen, beachten Sie die Anweisungen des Filterpumpen-Handbuchs.
- **ACHTUNG!** Die Pumpe darf nicht betrieben werden, wenn sich Menschen im Pool aufhalten!
- Wenn Sie über eine Leiter verfügen, beachten Sie die Anweisungen des Leiter-Handbuchs.
- **ACHTUNG!** Die Verwendung eines Schwimmbecken-Aussetzes setzt voraus, dass er mit den Sicherheitsvorschriften übereinstimmt, die in der Betriebs- und Wartungsanleitung beschrieben sind. Um ein Ertrinken oder andere ernsthafte Verletzungen zu verhindern, wird besondere Aufmerksamkeit darauf gerichtet, den Zugang zum Schwimmbecken zu sichern, da sich Kinder unter 5 Jahren unerwartet Zugang zum Schwimmbecken verschaffen können, und beim Baden werden die Kinder ununterbrochen von einer erwachsenen Aufsichtsperson beaufsichtigt.

Bitte sorgfältig lesen und für späteres Nachschlagen aufbewahren.

Die nachstehenden Teile sind für alle Poolgrößen

#01	#02	#03	#04
X1	X2	X1	X1
Innervorkleidung	Strapazierfähiger Reparaturflicken	Schlauchadapter	Ablassventilkappe
Bitte sehen Sie in der unten stehenden Tabelle nach	#F1B417	#F4D019B-03A (blau) #F4H019B-03A (grün) #F4A019B-03A (weiß)	#P6D1158 (blau) #P6H1158 (grün) #P6A1158 (weiß)

Nicht für Pools der Größe 5,49m x 1,22m (18' x 48')

Die nachstehenden Teile sind nur für Pools der Größe 5,49m x 1,22m (18' x 48')

#05	#06	#07	#08
X2	X2	X1	X1
Verschlussstopfen	Regelventil	Poolauslass-Sieböffnung	Pooleinlass-Sieböffnung
#F4D018B-02 (blau) #F4H018B-02 (grün) #F4A018B-02 (weiß)	#P6D510	#P61323	#P61317

NR.	Bezeichnung	ANZ.	Teile-Nr.	Anmerkung	
01	Innenverkleidung	1	57291ASS16	#57291	5,49m x 1,22m (18'x48")
			57289ASS16	#57289	4,57m x 1,22m (15'x48")
			57294ASS16	#57294	4,57m x 1,07m (15'x42")
			57294ASS16	#57311	4,57m x 1,07m (15'x42")
			57282ASS16	#57281	4,57m x 91cm (15'x36")
			57282ASS16	#57280	4,57m x 91cm (15'x36")
			57282ASS16	#57121	4,57m x 91cm (15'x36")
			57282ASS16	#57293	4,57m x 91cm (15'x36")
			57282ASS16	#57282	4,57m x 91cm (15'x36")
			57282ASS16	#57310	4,57m x 91cm (15'x36")
			57313ASS16	#57318	4,57m x 84cm (15'x33")
			57313ASS16	#57316	4,57m x 84cm (15'x33")
			57313ASS16	#57315	4,57m x 84cm (15'x33")
			57313ASS16	#57313	4,57m x 84cm (15'x33")
			57277ASS16	#57277	3,66m x 91cm (12'x36")
			57277ASS16	#57263	3,66m x 91cm (12'x36")
			57277ASS16	#57278	3,66m x 91cm (12'x36")
			57277ASS16	#57309	3,66m x 91cm (12'x36")
			57319ASS16	#57323	3,96m x 84cm (13'x33")
			57319ASS16	#57321	3,96m x 84cm (13'x33")
			57319ASS16	#57319	3,96m x 84cm (13'x33")
			57273ASS16	#57275	3,66m x 76cm (12'x30")
			57273ASS16	#57274	3,66m x 76cm (12'x30")
			57273ASS16	#57273	3,66m x 76cm (12'x30")
			57266ASS16	#57270	3,05m x 76cm (10'x30")
			57266ASS16	#57269	3,05m x 76cm (10'x30")
57266ASS16	#57266	3,05m x 76cm (10'x30")			
57271ASS16	#57272	2,74m x 76cm (9'x30")			
57271ASS16	#57271	2,74m x 76cm (9'x30")			
57265ASS16	#57268	2,44m x 66cm (8'x26")			
57265ASS16	#57267	2,44m x 66cm (8'x26")			
57265ASS16	#57265	2,44m x 66cm (8'x26")			

WÄHLEN SIE EINE GEEIGNETE STELLE AUS

HINWEIS: Der Pool muss auf einer vollkommen flachen und ebenen Oberfläche aufgestellt werden. Installieren Sie den Pool nicht, wenn die Oberfläche geneigt oder abschüssig ist.

Erforderliche Voraussetzungen für den Aufbau des Pools:

- Der gewählte Bereich muss geeignet sein, das vollständige Gewicht über die gesamte Nutzungsdauer nach dem Aufbau des Pools zu tragen. Weiterhin muss der Untergrund eben sowie frei von Gegenständen und Verunreinigungen sein, inklusive Steinen und Zweigen.
- Wir empfehlen die Aufstellung in ausreichender Entfernung von Objekten, mit deren Hilfe Kinder in den Pool klettern könnten.

HINWEIS: Stellen Sie den Pool in der Nähe eines geeigneten Abflusssystems auf, um überlaufendes Poolwasser aufzufangen oder den Pool zu entleeren.

Ungeeignete Voraussetzungen für den Aufbau des Pools:

- Der Aufbau auf unebenem Untergrund kann zum Einstürzen des Pools und zu ernsthaften Verletzungen und / oder Sachschäden sowie zum Verlust jeglicher Garantie- und Service-Ansprüche führen.
- Es darf kein Sand verwendet werden, um einen ebenen Untergrund zu schaffen; der Untergrund muss ausgegraben werden, wenn erforderlich.
- Direkt unter Freileitungen oder Bäumen auf. Vergewissern Sie sich, dass der Bereich keine unterirdischen Versorgungsrohre, Leitungen oder Kabel jeglicher Art enthält.
- Stellen Sie den Pool nicht auf Zufahrtswegen, Veranden, Podesten, Kies- oder Asphalt-Oberflächen auf. Der gewählte Bereich muss dem Gewicht des Wassers standhalten; Schlamm, Sand, weicher / lockerer Erdboden oder Teer sind nicht geeignet.
- Rasen oder andere Vegetation wird unter dem Pool absterben, wodurch es zu Geruchs- und Schleimbildung kommen kann. Wir empfehlen daher, sämtliches Gras vor der Aufstellung aus dem gewählten Bereich zu entfernen.
- Meiden Sie Bereiche, die für aggressiv wachsende Pflanzen- und Unkrautarten anfällig sind, welche durch das Bodengewebe oder die Verkleidung treiben könnten.

HINWEIS: Informieren Sie sich bei Ihrer örtlichen Stadtverwaltung über Verordnungen bezüglich Einzäunung, Abspernung, Beleuchtung sowie Sicherheitsvorschriften und stellen Sie die Einhaltung aller Gesetze sicher.

HINWEIS: Wenn Sie über eine Filterpumpe verfügen, beachten Sie die Anweisungen des Filterpumpen-Handbuchs.

HINWEIS: Die Leiter muss für die Poolgröße geeignet sein und darf nur zum Betreten und Verlassen des Pools benutzt werden. Es ist untersagt, die zulässige Tragkraft der Leiter zu überschreiten. Prüfen Sie in regelmäßigen Abständen, ob die Leiter ordnungsgemäß montiert ist.

Installation

Die Firma Bestway Inflatables kann nicht für Schäden am Pool durch die falsche Behandlung oder Nichtbeachtung dieser Anweisungen haftbar gemacht werden.

ACHTUNG: Verwenden Sie keinen Hochdruckluftschlauch und blasen Sie den oberen Ring nicht übermäßig auf, er sollte sich ein bisschen fest anfühlen.

HINWEIS: Verwenden Sie keine Verlängerungskabel, um Ihre Pumpe anzuschließen.

ACHTUNG: Ziehen Sie den Pool nicht über den Boden, da dies den Pool beschädigen kann.

HINWEIS: Die Basis bzw. der Boden des Pools muss ordnungsgemäß ausgebreitet sein (flach und ohne Falten).

HINWEIS: Heiße Temperaturen führen zu einer Ausdehnung des Rings, was zu Beschädigungen führen kann. Lassen Sie etwas Raum für die Ausdehnung.

Bitte lesen Sie unsere FAQ für weitere Informationen.

ACHTUNG: Lassen Sie den Pool während des Einfüllens des Wassers nicht unbeaufsichtigt.

Die Wände des Pools heben sich beim Einfüllen des Wassers.

1. Füllen Sie den Pool bis zu 80% seines Fassungsvermögens mit Wasser. **ÜBERFÜLLEN** Sie den Pool nicht, da dies zu einem Reißen führen kann. Bei starken Regenfällen müssen Sie unter Umständen etwas Wasser entleeren, um den richtigen Füllstand zu gewährleisten.
2. Nachdem der Pool vollständig befüllt ist, prüfen Sie, dass sich das Wasser nicht auf einer Seite sammelt, um zu gewährleisten, dass der Pool eben ist.

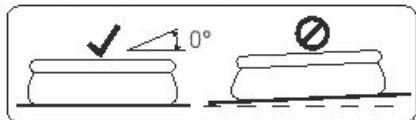

WICHTIG: Lassen Sie, wenn der Pool nicht eben ist, das Wasser ab und nivellieren Sie den Boden durch Aushub. Versuchen Sie nicht, den Pool mit darin befindlichem Wasser zu bewegen. Dabei kann es zu schweren Verletzungen oder Schäden am Pool kommen.

ACHTUNG: Ihr Pool kann sehr viel Druck enthalten. Wenn Ihr Pool Wölbungen oder unebene Seiten aufweist, dann ist der Pool nicht eben, so dass die Seiten platzen können und das Wasser sich plötzlich entleeren kann. Es besteht die Gefahr von ernsthaften Personen- und/oder Sachschäden.

HINWEIS: Die Zeichnungen dienen lediglich Illustrationszwecken. Möglicherweise ist nicht das vorliegende Produkt dargestellt. Nicht maßstabsgetreu.

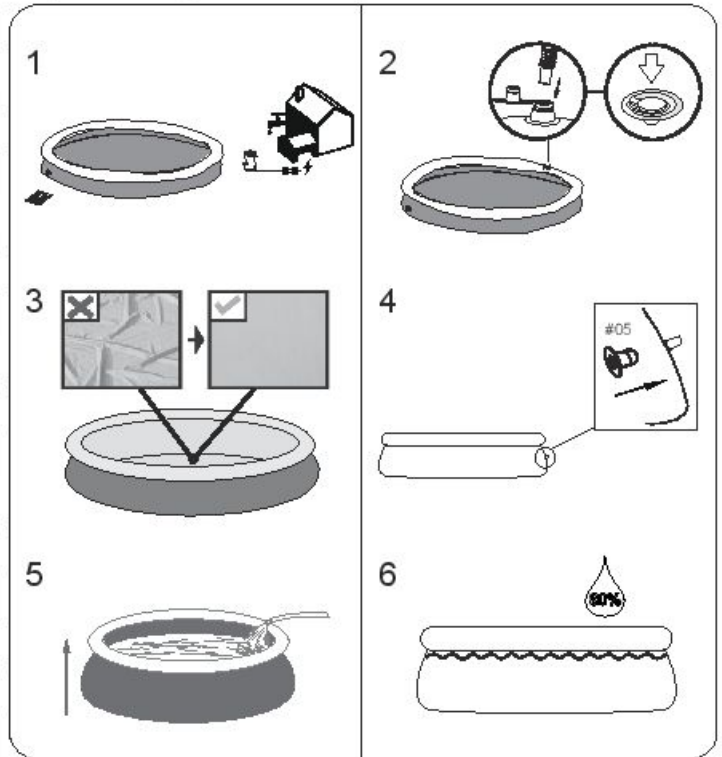

Für Pools der Größe 5,49m x 1,22m (18' x 48") nehmen Sie bitte Bezug auf die Anweisungen für die Anschlussventilinstallation auf der folgenden Seite.

Montage des Anschlussventils

Für Pools der Größe 5,49m x 1,22m (18' x 48") (Siehe Abb. 1)

Abb. 1

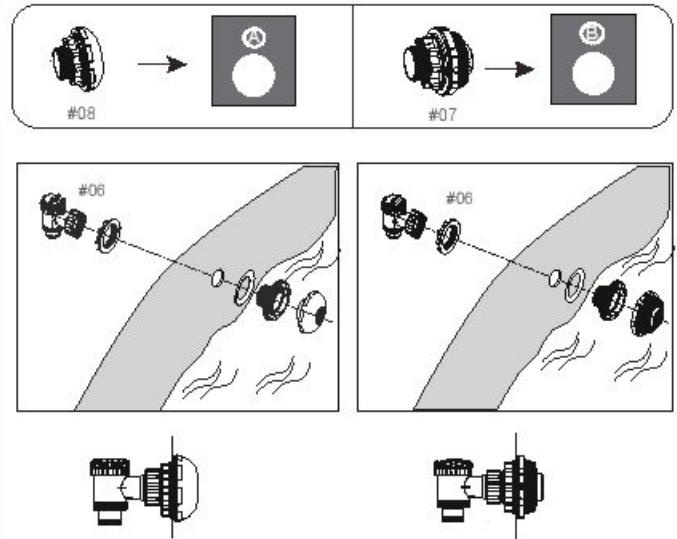

HINWEIS: Wenn Sie ein anderes Poolreinigungssetz über das Anschlussventil anschließen möchten, verwenden Sie einen geeigneten Schraubendreher, um das Schmutzsieb von dem Anschluss abzumontieren. (Siehe Abb. 2)

Abb. 2

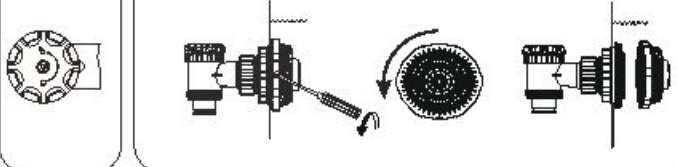

POOLWARTUNG

Achtung: Wenn Sie die hier ausgeführten Wartungsanweisungen nicht beachten, kann dies zu ernststen Gesundheitsgefahren führen, besonders für Ihre Kinder. Eine laufende Poolwasserzubereitung ist von wesentlicher Bedeutung für die Sicherheit der Benutzer. Der unsachgemäße Einsatz von Chemikalien führt zu ernsthaften Personen- und Sachschäden. **HINWEIS:** Die Pumpe wird zur Wasserzirkulation und zum Ausfiltern kleiner Partikel verwendet. Um Ihr Poolwasser sauber und hygienisch zu halten, müssen auch Chemikalien hinzugefügt werden.

1. Es wird dringend empfohlen, den Pool nicht mit Regenwasser, Wasser aus Stau- und Auffangbecken, Spülungswasser und Drainagewasser zu befüllen. Diese Arten von Wasser enthalten in der Regel verschmutzte organische Substanzen, einschließlich Nitrate und Phosphate. Es wird empfohlen, Pools mit Wasser aus dem öffentlichen Wassernetz zu befüllen.
2. Halten Sie Ihren Pool stets sauber und fügen Sie die richtigen Poolchemikalien hinzu. Urhygienisches Wasser stellt eine ernsthafte Gesundheitsgefährdung dar. Es wird empfohlen, Desinfektionsmittel, Flockungsmittel und saure oder alkalische Chemikalien für die Wasseraufbereitung in Ihrem Pool zu verwenden.
3. Reinigen Sie regelmäßig die PVC-Innenverkleidung mit nicht scheuenden Bürsten oder einem Vakuum-Poolreiner.
4. Während der Badesaison muss das Filtersystem täglich ausreichend lange laufen, um das gesamte Poolwasser zu reinigen.
5. Überprüfen Sie regelmäßig die Filterkartusche (bzw. den Sand in einem Sandfilter) und tauschen Sie verschmutzte Kartuschen (bzw. verschmutzten Sand) aus.
6. Überprüfen Sie regelmäßig die Schrauben, Bolzen und alle anderen Metallteile auf Rost. Ersetzen Sie diese, wenn erforderlich.
7. Überprüfen Sie bei Regen, dass der Wasserstand nicht über die zulässige Höhe steigt. Übersteigt der Wasserstand die zulässige Höhe, lassen Sie so viel Wasser aus dem Pool ab, dass die zulässigen Grenzwerte eingehalten werden.
8. Betreiben Sie die Pumpe nicht, während der Pool benutzt wird.
9. Decken Sie den Pool ab, wenn er nicht benutzt wird.
10. Für die Poolwasserzubereitung ist der pH-Wert sehr wichtig.

ACHTUNG: Lassen Sie den entleerten Pool nicht im Freien.

Die folgenden Parameter gewährleisten gute Wasserqualität

Parameter	Werte
Klarheit des Wassers	Klare Sicht auf den Poolboden
Farbe des Wassers	Es sollte keine Verfärbung ersichtbar sein
Trübung in FNU/NTU	max. 1,5 (vorzugsweise weniger als 0,5)
Nitratkonzentration oberhalb des natürlichen Gehaltes des Füllwassers in mg/l	max. 20
Gesamter organischer Kohlenstoff (TOC) in mg/l	max. 4,0
Redoxpotential gegen Ag/AgCl 3,5 m KCl in mV	min. 650
pH-Wert	6,8 bis 7,6
Freies aktives Chlor (ohne Cyanursäure) in mg/l	0,3 bis 1,5
Freies Chlor, verwendet in Verbindung mit Cyanursäure in mg/l	1,0 bis 3,0
Cyanursäure in mg/l	max. 100
Gebundenes Chlor in mg/l	max. 0,5 (vorzugsweise nahe bei 0,0 mg/l)

Reparatur

Prüfen Sie den Pool sorgfältig auf Lecks aus Ventilen oder Nähten und prüfen Sie die Bodenplatte auf erkennbare Wasserverluste. Geben Sie keine Chemikalien hinzu, bevor Sie dies getan haben.

HINWEIS: Flicken Sie den Pool im Falle eines Lecks mit dem mittelsteifen strapazierfähigen Reparaturflicken. Für weitere Informationen wird auf die FAQ verwiesen.

Demontage

1. Schrauben Sie die Kappe des Ablassventils gegen den Uhrzeigersinn ab und entfernen Sie die Kappe.
2. Verbinden Sie den Adapter mit dem Schlauch und bringen Sie das andere Ende in dem Bereich an, in dem Sie das Poolwasser ablassen möchten. (Halten Sie sich an die örtlichen Bestimmungen und Verordnungen zur Wasserableitung.)
3. Schrauben Sie den Steuerring des Schlauchadapters im Uhrzeigersinn auf das Ablassventil. Das Ablassventil öffnet sich und das Wasser wird automatisch abgelassen. Öffnen Sie das Ablassventil bis zur Maximalposition.
4. Lassen Sie die Luft aus dem oberen Ring ab, indem Sie das Luftventil zusammendrücken.
5. Wenn die Luft aus dem oberen Ring vollständig abgelassen ist, drücken Sie den oberen Ring herunter und halten Sie ihn gegen, um das Wasser abzulassen. Lassen Sie das Wasser vollständig aus dem Pool ablaufen.
6. Schrauben Sie nach dem Ablassen des Wassers den Steuerring ab, um das Ventil zu schließen.
7. Entfernen Sie den Schlauch.
8. Schrauben Sie den Deckel wieder auf das Ablassventil.
9. Lassen Sie den Pool an der Luft trocknen.

Lagerung und Überwinterung

1. Entfernen Sie sämtliches Zubehör und alle Ersatzteile vom Pool und lagern Sie diese sauber und trocken.
2. Ist der Pool vollständig getrocknet, bestäuben Sie ihn mit Talkumpuder, um ein Zusammenhaften zu vermeiden, und falten Sie den Pool vorsichtig zusammen. Ist der Pool nicht vollständig getrocknet, kann sich Schimmel bilden, der die Innenverkleidung des Pools beschädigt.
3. Lagern Sie die Innenverkleidung und das Zubehör an einem trockenen Ort bei gemäßigten Temperaturen zwischen 5°C / 41°F und 38°C / 100°F.
4. Während der Regenzeit müssen der Pool sowie alle Zubehörtteile auch wie oben ausgeführt gelagert werden.
5. Eine unsachgemäße Entleerung des Pools kann zu ernststen Personen- und/oder Sachschäden führen.
6. Wir empfehlen dringend, den Pool außerhalb der Badesaison (während der Wintermonate) abzubauen. Lagern Sie ihn an einem trockenen Ort außerhalb der Reichweite von Kindern.

Häufig gestellte Fragen (FAQ)

1. Was ist ein geeigneter Untergrund für den Schnellbau-Pool?

Nur eine vollkommen flache, feste und ebene Oberfläche kann verwendet werden. Verwenden Sie keinen Sand als Material zum Nivellieren, da er zu einer Verschiebung unter dem Pool neigt. Der Boden muss ausgehoben werden, bis er vollständig eben ist. Stellen Sie den Pool nicht auf Fahrwege, Verandas, Plattformen, Kies oder Asphalt. Der Boden muss ausreichend fest sein, um das Gewicht und den Druck des Wassers auszuhalten: Schlamm, Sand, weicher / loser Boden oder Teer sind ungeeignet. Ein Betonuntergrund kann benutzt werden, jedoch ist Vorsicht geboten, damit der Pool nicht über die Oberfläche gezogen wird, da die Innenisolierung durch Abrieb beschädigt werden kann. Soll der Pool auf Rasen aufgestellt werden, wird empfohlen, das Gras unter dem Pool zu entfernen, da es abstirbt und schlechte Gerüche / Schlamm hervorruft. Bestimmte Arten von zählebigen Gras können durch die Innenisolierung wachsen, wie auch aggressive Büsche / Pflanzen durch die Poolseite. Gewährleisten Sie, dass Vegetation in der Nähe bei Bedarf zurückgeschnitten wird. Die Verwendung eines Bodengewebes trägt zum Schutz des Poolbodens bei.

2. Wie weiß ich, ob mein Pool auf unebenem Untergrund aufgestellt wurde?

Wenn sich Ihr Pool auf einer Seite ausbeult, wurde er nicht auf ebenem Untergrund errichtet. Es ist wichtig, dass Sie Ihren Pool entleeren und zu einem ebenen Ort umsetzen. Sollte sich der Pool nicht auf ebenem Untergrund befinden, wird eine ungewöhnliche Belastung auf die Nähte ausgeübt, was zu ihrem Reißen und einer Überschwemmung führen kann. Dies kann wiederum Schäden und mögliche Verletzungen sowie Tod zur Folge haben.

Füllen Sie Ihren Pool sorgfältig gemäß den Hinweisen im Handbuch. Dies gewährleistet, dass Sie kein Wasser vergeuden und sich der Pool mühelos bewegen lässt, um den Untergrund zum angebrachten Zeitpunkt zu ebnen und nicht nach seinem vollständigen Füllen mit Wasser.

3. Wie viel Druck wird empfohlen, beim Aufblasen des Rings meines Schnellbau-Pools zu verwenden?

Wir raten zur Verwendung einer Aufblaspumpe von Bestway (nicht beiliegend) oder einer anderen Niederdruckpumpe zum Aufblasen des oberen Rings. Der obere Ring ist vollständig gefüllt, wenn er rund wird und sich fest anfühlt. Achten Sie auf stärkere Veränderungen der Lufttemperatur. Ein zu stark aufgeblasener Ring, der durch die Sonne erhitzt wird, kann platzen oder Leckstellen an der Naht aufweisen. Lassen Sie, wenn sich der Ring zu fest anfühlt, etwas Luft ab. Bei kalter Umgebungstemperatur verliert der obere Ring etwas an Druck, was einem Ablassen auf Grund einer Leckstelle ähnelt. Fügen Sie KEINE Luft hinzu, da sich die Luft im Inneren wieder ausdehnt, sobald die Temperatur steigt. **Hinweis:** Die Verwendung von Kompressoren oder Hochdruckpumpen zum Aufblasen des Rings ist verboten. Die Firma Bestway Inflatables kann für das Platzen des Rings auf Grund der Verwendung eines Kompressors nicht haftbar gemacht werden.

4. Kann ich meinen Pool über die Wasserversorgung füllen?

Wir raten zur Verwendung eines Gartenschlauchs mit niedrigem Druck zum Füllen Ihres Pools. Wenn es notwendig ist, die Wasserversorgung zu verwenden, ist es günstig, den Pool mit einem Zoll Wasser über einen Schlauch zu füllen und zuerst die Faltstellen zu glätten. Verwenden Sie eine Wasserversorgung, die in der Lage ist, den Wasserfluss zu regeln, um Schäden zu vermeiden. Gewährleisten Sie eine Pause bei jedem Schritt gemäß der Bedienungsanleitung, damit Ihr Pool eben ist. Die Firma Bestway kann nicht für Pools haftbar gemacht werden, die durch die Wasserversorgung beschädigt oder geschwächt wurden.

5. Welches ist der maximale Füllstand des Pools?

Füllen Sie den Pool bis zu 80% mit Wasser, d.h. bis zur Unterkante des aufgelassenen Rings des Pools. Versuchen Sie nicht, den Pool über die Unterkante des Rings zu füllen. Wir empfehlen, für die Wasserverdrängung Platz zu lassen, wenn sich Personen im Pool befinden. Während des Sommers müssen Sie unter Umständen Wasser nachfüllen, das durch Verdampfung oder normalen Gebrauch verloren gegangen ist.

6. Mein Pool hat eine Leckstelle, was kann ich tun, um sie zu beseitigen?

Der Pool muss nicht entleert werden, um Löcher zu verschließen. Selbstklebende, Unterwasser-Reparaturstücke sind bei Ihrem örtlichen Pool- / Hardware-Geschäft erhältlich. Verwenden Sie zum externen Gebrauch das mittelgefeuerte Reparaturstück. Reinigen Sie bei Löchern im Inneren diese auf der Innenseite des Pools, um Öl und Algen zu entfernen. Schneiden Sie einen ausreichend großen Kreis aus, um das Loch abzudecken, und bringen Sie den Flicker fest auf der Wasserseite an. Schneiden Sie einen zweiten Flicker und bringen Sie ihn auf der Außenseite des Pools für bessere Festigkeit an. Verwenden Sie, wenn sich das Loch im Boden des Pools befindet, nur einen Flicker und beschweren Sie ihn mit einem schweren Gegenstand, während er abbindet. Lassen Sie den Ring bei einem Loch im oberen Ring auf, um das Loch zu suchen. Markieren Sie es, so dass Sie es mühelos erkennen und bringen Sie den Flicker durch gutes Andrücken an. Lassen Sie den Ring nach dem Anbringen leicht ab, so dass der Flicker weniger unter Druck steht. Legen Sie, wenn der Ring vollständig abgelassen und der Pool leer ist, ein großes Gewicht auf den Flicker, um das Abbinden zu unterstützen. Wenn Sie den Pool ausgebessert haben, während er leer war, empfehlen wir, ihn mindestens 12 Stunden vor dem erneuten Füllen ruhen zu lassen.

7. Wo kann ich Filtereinsätze kaufen und wie oft muss ich sie wechseln?

Filtereinsätze für Ihre Filterpumpe sind in dem Geschäft erhältlich, in dem Sie Ihren Pool gekauft haben. Anderenfalls verkaufen Großhändler Filtereinsätze als Zubehör. Sollten Sie keine Ersatzteile erhalten können, wenden Sie sich an unsere gebührenfreie Telefonnummer und wir werden Sie bei der Suche nach der nächstgelegenen Beschaffungsquelle unterstützen. Die Einsätze müssen alle 2 Wochen je nach dem Gebrauch des Pools gewechselt werden. Prüfen Sie den Filter auf wöchentlicher Grundlage und reinigen Sie ihn durch Absaugen von Rückständen und Partikeln. **Hinweis:** Gewährleisten Sie, dass Ihre Pumpe von der Stromversorgung getrennt wird, bevor Sie den Filtereinsatz prüfen. Sie können auch unsere Internetseite www.bestway-service.com zum Kauf von Einsätzen besuchen.

8. Wie oft pro Jahr muss ich das Wasser wechseln?

Dies ist vom Gebrauch des Pools und von der Aufmerksamkeit hinsichtlich des Abdeckens des Pools und der richtigen Ausgewogenheit der Chemikalien abhängig. Bei richtiger Wartung sollte das Wasser eine ganze Sommersaison dauern. Setzen Sie sich mit Ihrem lokalen Lieferanten für Pool-Chemikalien für detaillierte Informationen in Bezug auf die Chemikalien in Verbindung, der in der Lage ist, Sie hinsichtlich der Aufrechterhaltung der Sauberkeit des Wassers zu beraten.

9. Muss ich meinen Pool für den Winter entleeren?

Ja. Überirdische Pools können unter dem Gewicht von Eis und Schnee reißen und die PVC-Wände werden beschädigt. Wir empfehlen, den Pool abzulassen, wenn die Temperaturen unter 8°C / 45°F sinkt. Der Pool muss im Inneren bei gemäßigter Temperatur zwischen 5°C / 41°F und 38°C / 100°F aufbewahrt werden. Lagern Sie ihn von Chemikalien und Nagetieren geschützt, sowie außerhalb der Reichweite von Kindern.

10. Mein Pool verblasst – warum?

Der übermäßige Gebrauch von Chemikalien kann zu einem Verblasen der Farbe auf der Innenseite der Innenisolierung führen. Dies ähnelt dem Badeanzug, der im Laufe der Zeit durch den wiederholten Kontakt mit chlorhaltigem Wasser ausbleicht.

11. Wie viele Jahre dauert der Pool?

Es gibt keine Zeitgrenze für die Dauerhaftigkeit des Pools. Bei Beachtung der Anweisungen im Handbuch und bei richtiger Sorgfalt, Wartung und Lagerung können Sie die Lebensdauer Ihres Pools deutlich erhöhen. Ein falscher Aufbau, Gebrauch oder ungenügende Sorgfalt können zu einer Beschädigung des Pools führen.

12. Raten Sie zur Verwendung einer Filterpumpe mit einem Bestway-Pool?

Unbedingt! Wir empfehlen Ihnen sogar dringend, eine Filterpumpe zu verwenden, da sie die Wasserqualität aufrechterhält.

13. Was sind die wichtigsten Funktionen meiner Filterpumpe?

Die wichtigste Funktion einer Filterpumpe ist die Beseitigung jeder Art von Verunreinigung des Wassers mithilfe einer Filterkartusche und chemischer Produkte zur Sterilisierung.

14. Der obere Ring befindet sich auf der Innenseite der Poolwand, wenn der Pool mit Wasser gefüllt ist – warum?

Der obere Ring sollte sich immer oberhalb der Poolwandkante befinden. Drücken Sie den oberen Ring beim Befüllen des Pools nicht nach unten.

Für weitere Informationen und ausführliche Video-Einbauanleitung besuchen Sie bitte unsere Website <http://www.bestway-service.com/>

Eingeschränkte BESTWAY®-Herstellergarantie

Das von Ihnen erworbene Produkt unterliegt einer eingeschränkten Gewährleistung. Bestway® steht hinter seiner Qualitätsgarantie und versichert, durch eine Austausch-Gewährleistung, dass Ihr Produkt frei von herstellungsbedingten Defekten ist, die zu Leckagen führen.

Die nachstehende Vorschrift ist nur in EU-Mitgliedstaaten gültig: Die gesetzliche Regelung der Richtlinie 1999/44/EG bleibt durch diese eingeschränkte Bestway Gewährleistung unberührt.

Die eingeschränkte Gewährleistung ist gültig: 1 Jahr Garantie auf die Filterpumpe oder den Sandfilter, 6 Monate Garantie auf den Pool und 90 Tage Garantie auf alle anderen Komponenten jeweils ab dem Kaufdatum.

Um Gewährleistungsansprüche geltend zu machen, muss dieses Formular ausgefüllt und mit einer Kopie Ihres Kaufbelegs versehen an Ihren lokalen Bestway Kundendienst (Bestway Aftersales Center) gesendet werden. Bevor Ihre Ansprüche akzeptiert werden können, wird das Bestway Aftersales Center Sie möglicherweise um die Zusendung defekter Teile (z. B. Ausschnitt der Seriennummer / Ablassventil) bitten.

Bitte kontaktieren Sie vor dem Versand Ihr lokales Bestway Aftersales Center, um detaillierte Auskünfte über die in Ihrem Fall benötigten Dokumente zu erhalten.

Bestway® haftet nicht für wirtschaftliche Schäden aufgrund von Kosten für Wasser und Chemikalien. Bestway® ersetzt keinerlei Produkte, die als nachlässig behandelt oder außerhalb der Richtlinien des Benutzerhandbuchs verwendet angesehen werden.

Die Bestway Gewährleistung deckt Herstellungsmängel ab, die beim Auspacken oder während der Verwendung des Produkts innerhalb der Nutzungsbeschränkungen sowie unter Berücksichtigung der Warnhinweise und Anweisungen des Benutzerhandbuchs entdeckt werden. Diese Gewährleistung erstreckt sich ausschließlich auf Produkte, welche nicht durch jedwede Drittparteien modifiziert wurden. Die Lagerung und die Handhabung des Produkts müssen entsprechend der technischen Empfehlungen erfolgen.

Die eingeschränkte Gewährleistung gilt für den oben angegebenen Zeitraum und als Beginn des Gewährleistungszeitraums gilt ausschließlich das Datum des ursprünglichen Empfangs-/Kaufbelegs.

Bitte wählen Sie die Art Ihres Pools aus:

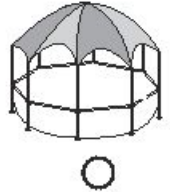
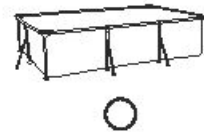
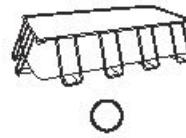
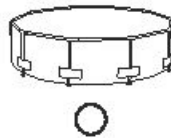
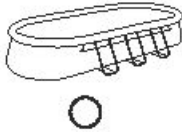
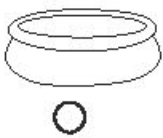

Datum des Kaufbelegs: _____ Code Kundennummer: _____

AN: BESTWAY® KUNDENDIENSTABTEILUNG DATUM _____

FAX/E-MAIL/TEL: Bitte beachten Sie die Hinweise für Ihr Land entsprechend der Informationen auf der Rückseite der Produktverpackung oder auf unserer Website: www.bestway-service.com

Bitte füllen Sie Ihre Adressangaben vollständig aus. **Achtung:** Unvollständige Adressangaben führen zu Lieferverzögerungen. Bestway behält sich das Recht vor, die Kosten für unberechtigte Rücklieferungen in Rechnung zu stellen.

ERFORDERLICHE ANGABE – BITTE SCHREIBEN SIE DIE LIEFERADRESSE

Name: _____ Anschrift: _____
PLZ: _____ Händler: _____
Land: _____ Stadt: _____
Handy: _____ Telefon: _____
Fax: _____ E-mail: _____

Bitte geben Sie die Seriennummer und die Artikelnummer an, die sich in der Nähe des Ablassventils befinden

Seriennummer: _____ Artikelnummer: _____

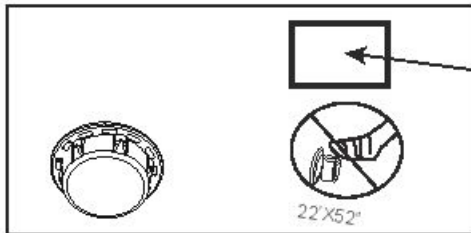

#BXXXXX Artikelnummer
BWSHFXXXXXX
YYYY-MM-DD Seriennummer

Beschreibung des Problems

- Risse im Artikel / Luftleck Fehlerhaftes Verschweißen Fehlerhafter oberer Ring Fehlerhaftes Ablassventil
 Sonstiges, bitte beschreiben Fehlendes Teil - Bitte verwenden Sie die Artikelnummer des fehlenden Teils. Diese finden Sie im Benutzerhandbuch.

WICHTIG: ES WIRD LEDIGLICH DAS BESCHÄDIGTE TEIL AUSGETAUSCHT, NICHT DAS GESAMTE SET.

Bestway behält sich das Recht vor, fotografische Nachweise für defekte Teile oder die Zusendung des Artikels für weitere Prüfungen anzufordern. Um Ihnen bestmögliche Hilfestellung bieten zu können, bitten wir Sie um vollständige Angaben.

FÜR FAQ, HANDBÜCHER, VIDEOS ODER ERSATZTEILE BESUCHEN SIE BITTE UNSERE WEBSITE WWW.BESTWAY-SERVICE.COM. VIDEOS SIND AUCH AUF UNSEREM BESTWAY CHANNEL BEI YOUTUBE ERHÄLTLICH: <http://youtube.com/user/BestwayService>.

Bestway®

FAST SET™ - UIMA - ALTAAT KÄYTTÖOPAS



Tuotekuvauk

Tuotenumero	Mitat	Setityyppi	Lisävarusteet
#57265	2,44m x 66cm (8' x 26")	Maanpäällinen uima-allasetti	/
#57267	2,44m x 66cm (8' x 26")	Maanpäällinen uima-allasetti	☑ Suodatusjärjestelmä
#57268	2,44m x 66cm (8' x 26")	Maanpäällinen uima-allasetti	☑ Suodatusjärjestelmä
#57271	2,74m x 76cm (9' x 30")	Maanpäällinen uima-allasetti	/
#57272	2,74m x 76cm (9' x 30")	Maanpäällinen uima-allasetti	☑ Suodatusjärjestelmä
#57266	3,05m x 76cm (10' x 30")	Maanpäällinen uima-allasetti	/
#57269	3,05m x 76cm (10' x 30")	Maanpäällinen uima-allasetti	☑ Suodatusjärjestelmä
#57270	3,05m x 76cm (10' x 30")	Maanpäällinen uima-allasetti	☑ Suodatusjärjestelmä
#57273	3,66m x 76cm (12' x 30")	Maanpäällinen uima-allasetti	/
#57274	3,66m x 76cm (12' x 30")	Maanpäällinen uima-allasetti	☑ Suodatusjärjestelmä
#57275	3,66m x 76cm (12' x 30")	Maanpäällinen uima-allasetti	☑ Suodatusjärjestelmä
#57319	3,96m x 84cm (13' x 33")	Maanpäällinen uima-allasetti	/
#57321 #57323	3,96m x 84cm (13' x 33")	Maanpäällinen uima-allasetti	☑ Suodatusjärjestelmä
#57309	3,66m x 91cm (12' x 36")	Maanpäällinen uima-allasetti	/
#57278	3,66m x 91cm (12' x 36")	Maanpäällinen uima-allasetti	☑ Suodatusjärjestelmä
#57263	3,66m x 91cm (12' x 36")	Maanpäällinen uima-allasetti	☑ Suodatusjärjestelmä
#57277	3,66m x 91cm (12' x 36")	Maanpäällinen uima-allasetti	☑ Suodatusjärjestelmä ☑ Tikkaat
#57313 #57315	4,57m x 84cm (15' x 33")	Maanpäällinen uima-allasetti	☑ Suodatusjärjestelmä
#57316 #57318	4,57m x 84cm (15' x 33")	Maanpäällinen uima-allasetti	☑ Suodatusjärjestelmä ☑ Tikkaat ☑ Altaan kansi ☑ Maakangas
#57310	4,57m x 91cm (15' x 36")	Maanpäällinen uima-allasetti	/
#57282	4,57m x 91cm (15' x 36")	Maanpäällinen uima-allasetti	☑ Suodatusjärjestelmä ☑ Tikkaat
#57293	4,57m x 91cm (15' x 36")	Maanpäällinen uima-allasetti	☑ Suodatusjärjestelmä
#57121	4,57m x 91cm (15' x 36")	Maanpäällinen uima-allasetti	☑ Suodatusjärjestelmä
#57280	4,57m x 91cm (15' x 36")	Maanpäällinen uima-allasetti	☑ Suodatusjärjestelmä ☑ Tikkaat ☑ Altaan kansi ☑ Maakangas
#57281	4,57m x 91cm (15' x 36")	Maanpäällinen uima-allasetti	☑ Suodatusjärjestelmä ☑ Tikkaat ☑ Altaan kansi ☑ Maakangas
#57311	4,57m x 1,07m (15' x 42")	Maanpäällinen uima-allasetti	/
#57294	4,57m x 1,07m (15' x 42")	Maanpäällinen uima-allasetti	☑ Suodatusjärjestelmä ☑ Tikkaat ☑ Altaan kansi ☑ Maakangas
#57289	4,57m x 1,22m (15' x 48")	Maanpäällinen uima-allasetti	☑ Suodatusjärjestelmä ☑ Tikkaat ☑ Altaan kansi ☑ Maakangas
#57291	5,49m x 1,22m (18' x 48")	Maanpäällinen uima-allasetti	☑ Suodatusjärjestelmä ☑ Tikkaat ☑ Altaan kansi ☑ Maakangas

Asennus kestää yleensä noin 10 minuuttia, kun asennuksessa on mukana 2-3 henkilöä. Aikaan ei lueta mukaan uima-altaan sijoituspaikan maan käsittelyä ja altaan täyttämistä.

VAROITUS

Lue huolellisesti, ymmärrä ja noudata kaikkia tämän käyttöoppaan tietoja ennen uima-altaan asennusta ja käyttöä. Nämä varoitukset, ohjeet ja turvallisuusohjeet koskevat yleisiä vedessä virkistämisen riskejä, mutta ne eivät pysty kattamaan kaikkia riskejä ja vaaroja kaikissa tapauksissa. Ole aina varovainen, käytä tervettä järjettä ja hyvää arvostelukykyyä, kun olet vedessä. Säilytä nämä tiedot myöhempää käyttöä varten.

Uimataidottomien turvallisuus

- Jatkuva, aktiivinen ja tarkkaavainen heikkojen uimareiden tai uimataidottomien valvonta pätevän aikuisen toimesta vaaditaan kaikkina aikoina (muistaen, että alle 5-vuotiaat lapset ovat suurimmassa hukkumisvaarassa).
- Määrää pätevä aikuinen valvomaan allaista joka kerta, kun sitä käytetään.
- Heikkojen uimareiden tai uimataidottomien tulisi käyttää henkilönsuojuslaitteita altaassa.
- Kun allas ei ole käytössä tai se on vartioimaton, poista kaikki lelut altaasta ja sen ympäristöstä, jotta lapsilla ei olisi houkustusta mennä altaalle.

Turvallitteet

- Jotta lapsia estettäisiin hukkumasta, suosittelemme sulkemaan pääsyn altaalle suoja-aitteilla. Jotta lapsia estettäisiin kipeästä sisään- ja ulostulovertiltiin, suosittelemme asentamaan esteen (ja lukitsemaan kaikki ovet ja ikkunat, kun sovellettavissa) luvattoman pääsyn estämiseksi altaaseen.
- Reunat, allaspeitteet, alleshälyttimet tai vastaavat turvallitteet ovat hyödyllisiä apuvälineitä, mutta ne eivät korvaa jatkuvaa ja pätevää aikuisen valvontaa.

Turvallitteisto

- Suosittelemme säilyttämään pelastuslaitteistoja (esim. pelastusrenkas) altaalla.
- Pidä toimiva puhelin ja luettelo hätäpuhelinnumereista lähellä altaasta.

Altaan turvallinen käyttö

- Kannusta kaikkia käyttäjiä, erityisesti lapsia opettelemaan uimaan.
- Opi perusensipu (paineluukkyys) ja päivitä tätä osaamista säännöllisesti. Tämä voi pelastaa elämän hätätilanteessa.
- Ohjeista kaikkia altaan käyttäjiä, lapset mukaan lukien, mitä tehdä hätätilanteessa.
- Älä koskaan sukella altaan matalaan osaan. Tämä voi aiheuttaa vakavan vammant tai kuoleman.
- Älä käytä uima-altaasta, kun käytät alkoholia tai lääkitystä, jotka voivat heikentää kykyäsi käyttää altaasta turvallisesti.
- Kun allaspeitteitä käytetään, poista ne kokonaan altaan pinnalta ennen altaaseen menoa.
- Suojaa altaan käyttäjiä veteen liittyviltä sairauksilta pitämällä altaan vesi käsiteltynä ja noudattamalla hygieniakäytäntöjä. Katso vedenkäsitelyohjeita käyttöoppaasta.
- Säilytä kemikaalit (esim. vedenkäsittely-, puhdistus- tai desinfiointituotteet) poissa lasten ulottuvilta.
- Käytä alla esiteltyjä opasteita. Opasteet on sijoitettava näkyvälle paikalle erintään 2 m altaasta.







Älä jätä lapsia ilman valvontaa, kun lähistöllä on vettä. Ei sukeltamista.

- Irotettavat tikkaat on sijoitettava tasaiselle pinnalle.
- Riippumatta altaan rakentamiseen käytetystä materiaalista, käytettävissä olevat pinnat on tarkastettava säännöllisesti vammojen välttämiseksi.
- Tarkasta pullit ja ruuvit säännöllisesti. Poista tikut tai muut terävät reunat vammojen välttämiseksi.
- **HUOMIO:** Älä jätä tyhjennettyä altaasta ulos. Tyhjä altaan muoto voi vääristyä ja/tai allas voi siirtyä paikaltaan tuulen vuoksi.
- Jos suodatinpumppu asennetaan, noudata pumpun ohjekirjan ohjeita.
- **VAROITUS!** Pumpua ei saa käyttää, kun altaassa on ihmisiä!
- Jos tikkaat asennetaan, noudata tikkaiden ohjekirjan ohjeita.
- **VAROITUS!** Uima-altaan käyttö viiltää käyttö- ja huolto-oppaassa kuvattujen turvallisuusohjeiden noudattamiseen. Hukkumisen tai muiden vakavien vammojen estämiseksi kiinnitä erityistä huomiota alle 5-vuotiaiden lasten odottamattomaan pääsyn altaalle lukitsemalla pääsy sille, ja unni aikana pätevän aikuisen on valvottava heitä jatkuvasti.

Lue nämä tiedot huolellisesti ja säilytä mahdollista tulevaa tarvetta varten.





Alla olevat osat kuuluvat kaikkiin allaskokoihin.

#01	#02	#03	#04
 X1	 X2	 X1	 X1
Katso alla olevaa taulukkoa	#F1B4.17	#F4D0 19B-03A (sininen) #F4H0 19B-03A (vihreä) #F4A0 19B-03A (valkoinen)	#P6D1158 (sininen) #P6H1158 (vihreä) #P6A1158 (valkoinen)

5,49m x 1,22m (18' x 48")

- kokoisille altaalle

Alla osat vain koolle 5,49m x 1,22m (18' x 48")

#05	#06	#07	#08
 X2	 X2	 X1	 X1
#F4D0 18B-02 (sininen) #F4H0 18B-02 (vihreä) #F4A0 18B-02 (valkoinen)	#P6D5.10	#P6 1323	#P613.17

Nro	Nimi	MÄÄRÄ	Osanumero	Huomaus	
01	Allasmuovi	1	57291ASS16	#57291	5,49m x 1,22m (18'x48")
			57289ASS16	#57289	4,57m x 1,22m (15'x48")
			57294ASS16	#57294	4,57m x 1,07m (15'x42")
			57294ASS16	#57311	4,57m x 1,07m (15'x42")
			57282ASS16	#57281	4,57m x 91cm (15'x36")
			57282ASS16	#57280	4,57m x 91cm (15'x36")
			57282ASS16	#57121	4,57m x 91cm (15'x36")
			57282ASS16	#57293	4,57m x 91cm (15'x36")
			57282ASS16	#57282	4,57m x 91cm (15'x36")
			57282ASS16	#57310	4,57m x 91cm (15'x36")
			57313ASS16	#57318	4,57m x 84cm (15'x33")
			57313ASS16	#57316	4,57m x 84cm (15'x33")
			57313ASS16	#57315	4,57m x 84cm (15'x33")
			57313ASS16	#57313	4,57m x 84cm (15'x33")
			57277ASS16	#57277	3,66m x 91cm (12'x36")
			57277ASS16	#57263	3,66m x 91cm (12'x36")
			57277ASS16	#57278	3,66m x 91cm (12'x36")
			57277ASS16	#57309	3,66m x 91cm (12'x36")
			57319ASS16	#57323	3,96m x 84cm (13'x33")
			57319ASS16	#57321	3,96m x 84cm (13'x33")
			57319ASS16	#57319	3,96m x 84cm (13'x33")
			57273ASS16	#57275	3,66m x 76cm (12'x30")
			57273ASS16	#57274	3,66m x 76cm (12'x30")
			57273ASS16	#57273	3,66m x 76cm (12'x30")
			57266ASS16	#57270	3,05m x 76cm (10'x30")
			57266ASS16	#57269	3,05m x 76cm (10'x30")
57266ASS16	#57266	3,05m x 76cm (10'x30")			
57271ASS16	#57272	2,74m x 76cm (9'x30")			
57271ASS16	#57271	2,74m x 76cm (9'x30")			
57265ASS16	#57268	2,44m x 66cm (8'x26")			
57265ASS16	#57267	2,44m x 66cm (8'x26")			
57265ASS16	#57265	2,44m x 66cm (8'x26")			

VALITSE ASIANMUKAINEN SIIJOTUSPAIKKA

HUOMAA: Allas on asetettava täysin tasaiselle ja vaakasuoralle pinnalle. Älä asenna allasta, jos pinta on kalteva.

Oikeat olosuhteet altaan asennukseen:

• Valitun sijainnin on pystyttävä tukemaan tasaisesti painoa koko altaan asennuksen ajan. Lisäksi sijainnin on oltava tasainen ja se on tyhjennettävä kaikista esineistä ja roskista mukaan lukien kivet ja risut.

• Suosittelemme altaan sijoittamista pois sellaisista esineistä, joita lapset voisivat käyttää altaaseen kipeämiseen.

HUOMAA: Sijota allas lähelle riittävää viemärijärjestelmää, joka käsittelee ylivuodot tai altaan päästöt.

Virheelliset olosuhteet altaan asennukseen:

• Allas voi romahtaa epätasaisella alustalla aiheuttaen vakavia henkilövammoja ja/tai omaisuusvaurioita. Tämä mitätöi takuun ja estää huoltovaatteen.

• Hiekkaa ei saa käyttää tasaisen pohjan luomiseen; alustaa on kaivettava tarvittaessa.

• Suoraan sähkölinjojen tai puiden alle. Varmista, että sijoituspaikka ei sisällä maanalaista sähkö- ja vesi- tai lämmitysputkia, -letkuja tai kaapeleita.

• Älä asenna allasta ajoteille, karsille, alustalle, sora- tai asfalttipinnoille. Valitun sijoituspaikan on oltava riittävän kova kestämään veden painetta. Muta, hiekka, pehmeä/irtonainen maaperä tai piki eivät ole sopivia.

• Ruoho tai muu kasvillisuus altaan alla kuolee ja voi aiheuttaa hajujen tai liejun kehittymistä. Siksi suosittelemme poistamaan kaiken ruohon altaan valitusta sijoituspaikasta.

• Vältä alueita, joissa on aggressiivisia kasvi- tai rikkaruoholajeja, jotka voivat kasvaa pohjakankaan tai allasmuovin läpi.

HUOMAA: Tarkasta paikalliset rakennusviranomaiselta säännöt, jotka koskevat aitoja, esteitä, valaistusta ja turva-aitauksia, ja varmista, että noudatat kaikkia lakeja.

HUOMAA: Jos sinulla on suodatinpumpu, lue pumpun käyttöohjeet.

HUOMAA: Tikkaiden on sovitava altaan kokoon, ja niitä saa käyttää vain altaaseen siirtämiseen tai sieltä poistamiseen. Tikkaiden sallittu hyötykuorman ylittäminen on kiellettyä. Tarkasta säännöllisesti, ovatko tikkaat asianmukaisesti koottu.

Asennus

Bestway Inflatables ei vastaa altaan vahingoista, jotka aiheutuvat väärästä käsittelystä tai näiden ohjeiden noudattamatta jättämisestä.

HUOMIO: Älä käytä korkeapaineista ilmaaletkua ylitäytystä ylärengasta. Sen tulisi olla hieman jäykkä kosketettaessa.

HUOMAA: Älä käytä jalkajohtoja pumpunsi virransyöttöön.

HUOMIO: Älä raahaa allasta maata pitkin, sillä tämä voi vahingoittaa allasta.

HUOMAA: Altaan perusta tai pohja on levitettävä asianmukaisesti (tasaisesti ilman ryppyjä).

HUOMAA: Kuumat lämpötilat voivat saada ilman laajentamaan rengasta ja aiheuttamaan vahinkoja. Jätä tilaa laajentumiselle.

Katso usein kysytyjä kysymyksiä saadaksesi lisätietoja.

HUOMAA: Älä jätä allasta valvomatta täytön aikana.

Altaan seinät nousevat täytön mukana.

1 Täytä allasta 80%:n tilavuuteen. ÄLÄ TÄYTÄ LIIKAA, koska silloin allas voi romahtaa.

Rarrikkasateella voit joutua tyhjentämään osan vedestä varmistaaksesi, että veden taso on oikea.

2 Kun allaan täyttö on valmis, tarkista, että vesi ei nouse enemmän jollain sivulla, jolloin allas ei ole suorassa.

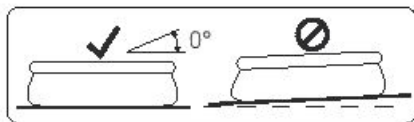

TÄRKEÄÄ: Jos allas ei ole suorassa, tyhjä vesi ja tasaa alusta kaivamalla. Älä koskaan yritä siirtää allasta, jossa on vettä. Seurauksena voi olla vakava henkilövahinko tai altaan vahingoittuminen.

VAROITUS: Altaassasi voi olla suuri määrä painetta. Jos allasta pullottaa tai sivu on epätasainen, niin allas ei ole vaakatasssa. Sivut voivat puhjeta ja vesi purkaantua äkillisesti aiheuttaen vakavan henkilövahinko.

HUOMAA: Piirustukset ovat vain viitteeksi. Eivät välttämättä vastaa todellista tuotetta. Eivät ole mitattakavassa.

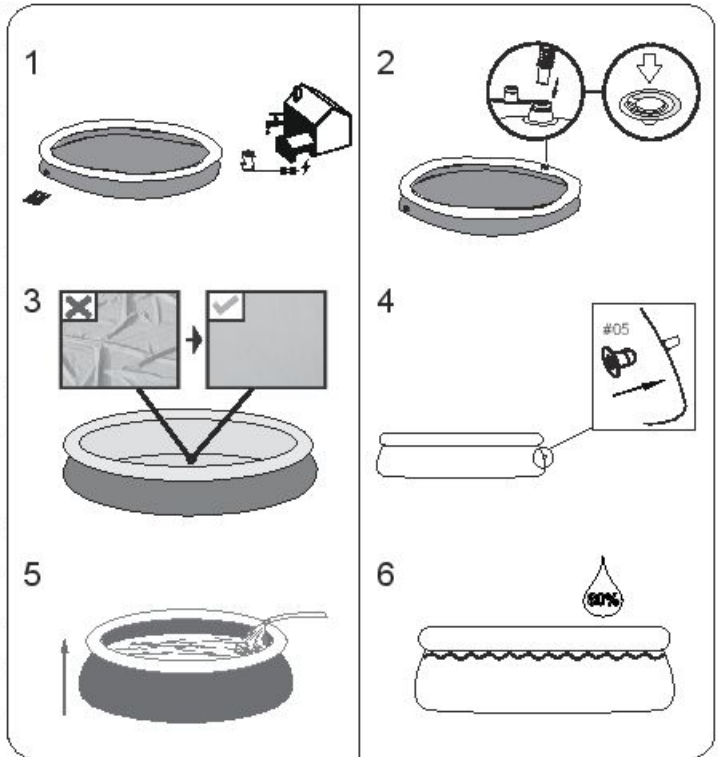

5,49m x 1,22m (18' x 48")-altaalle, katso liitäntäventtiilin asennusohjeet seuraavalta sivulta.

Liitäntäventtiilin kokoontaminen

5,49m x 1,22m (18' x 48")-allasmallille (katso kuva 1)

Kuva 1

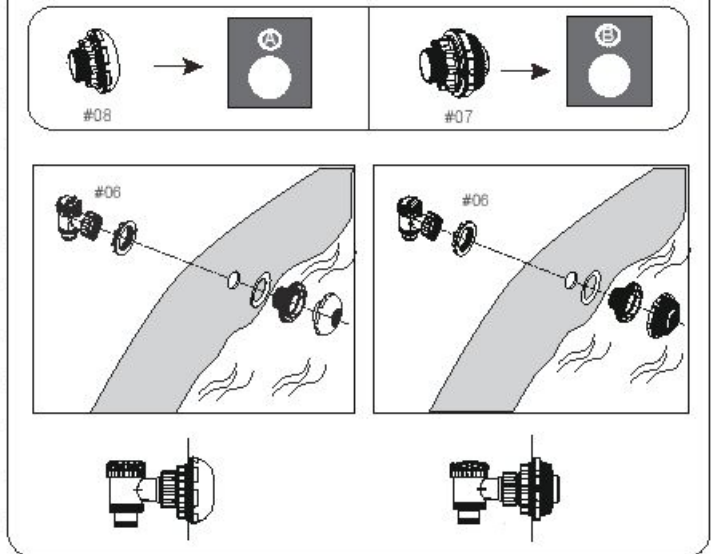

HUOMAA: Jos haluat liittää altaan puhdistuselit altaaseen liitäntäventtiilin kautta, käytä ristipääruuvitaltaa roskasuojuksen purkamiseen liittimestä. (Katso kuva 2)

Kuva 2

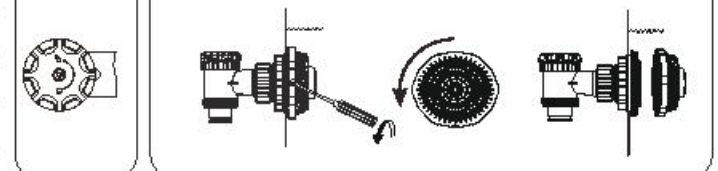

ALTAAN HUOLTO

Varoitus: Jos et noudata tässä annettuja kunnossapito-ohjeita, terveytesi ja erityisesti lapsiesi terveys voi vaarantua. Allasveden käsittely on oleellista käyttäjien turvallisuuden kannalta. Kemikaalien epäasianmukainen käyttö aiheuttaa omaisuusvahinkoja ja henkilövammoja.

HUOMAA: Pumpua käytetään kierrättämään vettä ja suodattamaan pienhiukkaset. Altaan veden pitämiseksi puhtaana ja hygieenisenä siihen on lisättävä kemikaaleja.

1. Suosittelemme, että altaasta ei täytetä valumavedellä, porausvedellä tai viemärivedellä, nämä vedet yleisesti sisältävät saastuneita orgaanisia aineita mukaan lukien nitraattit ja fosfaattit. Altaiden täyttöä vedellä julkisesta verkosta suositellaan.
2. Fida allas aina puhtaana ja käytä oikeita allaskemikaaleja. Epähygieeninen vesi on vakava terveysriski. Suosittelemme käyttämään desinfiointiainetta, hiutaloitamisainetta, happamia tai emäksisiä kemikaaleja altaan käsittelyyn.
3. Puhdista PVC-allasmuovi säännöllisesti hankaamattomilla harjoilla tai allasimuruilla.
4. Vedensuodatusjärjestelmää on käytettävä koko kauden ajan päivittäin riittävän pitkään, jotta se ehtii puhdistaa kaiken altaassa olevan veden.
5. Tarkasta suodatinpatruuna (tai hiekka hiekkasuodattimessa) säännöllisesti ja vaihda liikkeiset patruunat (tai hiekka).
6. Tarkista ruuvit, pultit ja kaikki metalliosat säännöllisesti ruostumisen varalta. Vaihda tarvittaessa.
 7. Jos sataa, tarkista, ettei veden pinta ole korkeammalla kuin ohjeiden mukaisella tasolla.
 8. Jos veden pinta ylittää ohjeiden mukaisen tason, tyhjennä allasta ohjeiden mukaisella tasolle.
7. Jos veden pinta ylittää ohjeiden mukaisen tason, tyhjennä allasta ohjeiden mukaisella tasolle.
8. Älä käytä pumpua altaan ollessa käytössä.
9. Peitä allas, kun sitä ei käytetä.
10. Allasveden käsittelyn kannalta pH-arvo on erittäin tärkeä.

HUOMIO: Älä jätä tyhjennettyä allasta ulos.

Seuraavat parametrit varmistavat hyvän vedenlaadun

Parametrit	Arvot
Veden kirkkaus	selkeä näkyvyys altaan pohjaan
Veden väri	mitään väriä ei saisi havaita
Sameus FNU/NTU:ssa	maks. 1,5 (mieluiten alle 0,5)
Nitratipitoisuus enemmän kuin täyttövadessa mg/l	maks. 20
Orgaanisen hiilen kokonaismäärä (TOC) mg/l	maks. 4,0
Redokspotentiaali vastaan Ag/AgCl 3,5 m KCl mV:ssä	väh. 650
pH-arvo	6,8 - 7,6
Vapaa aktiivinen kloori (ilman syanurihappoa) mg/l	0,3 - 1,5
Vapaa kloori käytettynä yhdessä syanurihapon kanssa mg/l	1,0 - 3,0
Syanurihappoa mg/l	maks. 100
Yhdistetty kloori mg/l	maks. 0,5 (mieluiten lähellä 0,0 mg/l)

Korjaus

Tarkasta allas vuotojen varalta venttiileistä tai saumoista. Tarkasta maakangas näkyvän veden menetyksen varalta. Älä lisää kemikaaleja, ennen kuin tämä on tehty.

HUOMAA: Mikäli vuotoja on, paikkaa altaasi käyttämällä mukana toimitettua vahvaa korjauspaikkaa. Katso usein kysyttyjä kysymyksiä saadaksesi lisätietoja.

Purkamisen

1. Avaa tyhjennysventtiilin korkki vastapäivään ja poista.
2. Kytke liitin letkuun ja laita letkun pää alueelle, jonne aiot tyhjentää altaan. (Tarkasta paikalliset määräykset tyhjennystä koskevien sääntöjen varalta).
3. Ruuvaa letkun liittimen säätörengas myötäpäivään tyhjennysventtiiliin. Tyhjennysventtiili avautuu ja vesi alkaa tyhjentyä automaattisesti. Avaa tyhjennysventtiili suurimpaan asentoon.
4. Tyhjennä ylärengas puristamalla ilmeventtiiliä.
5. Kun ylärengas on täysin tyhjä, paina alarengas alas ja kallista sitä tyhjentääksesi altaan helposti. Tyhjennä vesi kokonaan pois altaasta.
6. Kun tyhjennys on tehty, avaa säätörengas sulkeaksesi venttiiliin.
7. Irrota letku.
8. Ruuvaa korkki takaisin tyhjennysventtiiliin.
9. Anna altaan kuivua ilmassa.

Varastointi ja talvikuntoon laittaminen

1. Poista kaikki lisävarusteet ja varaosat altaasta. Varastoi ne puhtaana ja kuivana.
2. Kun allas on täysin kuiva, ripottele talikijauhetta estääksesi allasta liimaantumasta yhteen. Taita allas varovaisesti.
Jos allas ei ole täysin kuiva, homeita voi muodostua. Se vaurioittaa allasmuovia.
3. Varastoi allasmuovi ja lisävarusteet kuivassa paikassa kohtuullisessa lämpötilassa 5 °C / 41 °F - 38 °C / 100 °F.
4. Sateisella säällä allas ja lisävarusteet on varastoitava yllä annettujen ohjeiden mukaisesti.
5. Altaan virheellinen tyhjennys voi aiheuttaa vakavia henkilövammoja ja/tai omaisuusvahinkoja.
6. Suosittelemme vahvasti altaan purkamista käyttösesein ulkopuolella (talvikaukukausiksi). Säilytä kuivassa paikassa pois lasten ulottuvilta.

Usein kysytyt kysymykset

1. Mikä on sopiva alusta Fast Set -altaalle?

Lähies mikä tahansa liite, tukeva, vaakaasuora pinta kelpaa. Älä käytä hiekkaa tasoitukseen, koska se pyrkii siirtymään altaan alle. Maa tulisi kaivaa tasaiseksi. Älä asenna allasta ajotelle, terassille, korokkeelle, soralle tai asfaltille. Maan tulisi olla riittävän luja kestämään veden paino ja paine: maa, hiekka, pehmeä / irtonainen maa-aines tai piki eivät kelpaa. Betonialustaa voidaan käyttää, mutta allasta ei saa vetää alustan pinnalla, koska epätasaisuudet voivat repiä altaan vuorauksen. Jos allas on tarkoitettu asettaa nurmikolle, on suositeltavaa poistaa nummi altaan alta, koska se kuolee ja voi aiheuttaa hajua / ilmaa. Tietyn tyyppiset silkeät ruohot voivat kasvaa vuorauksen läpi, samoin altaan vierellä kasvavat pensaat / kasvit. Varmista, että viereistä kasvustoa karsitaan tarpeen mukaan. Maakankaan käyttö auttaa altaan pohjan suojaamisessa.

2. Mistä tiedän, onko altaani asennettu kaltevalle pinnalle?

Jos allas näyttää pullistuvan yhdeltä sivulta, sitä ei ole asennettu vaakaasuoralle alustalle. Silloin on tärkeää tyhjentää allas ja siirtää se vaakaasuoraan paikkaan. Jos allas ei ole suoralla alustalla, saumat ylikuormittuvat ja voivat revetä, jolloin veden äkillinen tyhjeneminen voi aiheuttaa omaisuusvahinkoja ja mahdollisesti henkilövahinkoja tai kuoleman.

Noudata käyttöoppaan ohjeita huolellisesti täyttäessäsi allasta. Tämä varmistaa, ettei tuhaa vettä ja että allas voidaan siirtää helposti ja maa tasata oikeassa vaiheessa eikä vasta, kun olet täyttänyt altaan kokonaan vedellä.

3. Kuinka suurta painetta on suotavaa käyttää Fast Set -altaan renkaan täytössä?

Suosittellemme Bestwayn täyttöpumpun (ei sisälly pakkaukseen) tai muun pienipaineisen pumpun käyttöä ylärengaan täyttöön. Ylärengas on täynnä, kun se on pyöreä ja tuntuu käteen kiinteältä. Ota huomioon suuret lämpötilan vaihtelut. Aurinon lämmittäminen liikaa laajentunut rengas voi puhjeta tai sen saumat voivat vuotaa. Jos rengas tuntuu liian kovalta, päästä jonkin verran ilmaa ulos. Kylmässä säätellessään rengas menettää jonkin verran painetta ja voi näyttää sitä, kuin se vuotaisi. ÄLÄ lisää ilmaa, sillä ilma laajenee uudelleen lämpötilan noustessa. **Huomaa:** Kaikenlainen ilmakompressorin tai paineilmapumpun käyttö renkaan täyttöön on kiellettyä. Bestway Inflatables ei ole vastuussa renkaan puhkeamisesta, jos se johtuu ilmakompressorin käytöstä.

4. Voinko antaa vesipalvelun täyttää altaani?

Suosittellemme pienipaineisen puutarhaletkun käyttöä altaan täyttöön. Jos on välttämätöntä käyttää vesipalvelua, on parasta täyttää ensin 2,5 cm:n kerros letkulla ja tasata rypyt. Käytä vesipalvelua, joka kykenee säätelämään veden virtausta vahinkojen estämiseksi. Varmista, että veden laskeminen keskeytetään jokaisessa ohjekirjan mainitsemassa vaiheessa altaan suuruuden varmistamiseksi. Bestway ole vastuussa vesipalvelujen vahingoittamista tai heikentämistä altaista.

5. Mikä on altaan enimmäistäytökorkuus?

Täytä allasta 80 %:n tilavuuteen, altaan täytettävän renkaan pohjaan asti. Älä koskaan yritä täyttää allasta renkaan pohjan yläpuolelle. On suositeltavaa jättää varailtaa altaan käyttäjien syrjäyttämälle vedelle. Vettä voi joutua lisäämään kauden aikana haihtuneen tai normaalissa käytössä poistuneen veden tilalle.

6. Altaani vuotaa, miten korjaan sen?

Allasta ei tarvitse tyhjentää reikien paikkaamiseksi. Itsestään liimautuvia vedenalaisia paikkoja voit ostaa paikallisesta allasstarvike-/rautakaupasta. Käytä ulkopuolelta altaan mukana tullutta korjauspaikkaa. Jos reikä on sisäpuolella, pyyhi reian kohdalta altaan sisäpuolelta mahdolliset öljyt ja levät. Leikkaa reian peittävä paikkapala ja paina se tiukasti altaan sivua vasten veden alla. Leikkaa toinen pala ja paina se altaan ulkopuolelta vahvistukseksi. Jos reikä on altaan pohjassa, käytä vain yhtä palaa ja aseta sen päälle raskas paino liimaantumisen ajaksi. Jos reikä on ylärengasssa, täytä rengas löytkäksesi reian, merkitse reikä selvästi ja paina paikkaa kohdalle tiukasti. Kun paikka on kiinni, tyhjennä rengasta hieman, jotta paine paikkaa kohden pienenee. Jos rengas on täysin tyhjentynyt ja allas on tyhjä, auta liimaantumista asettamalla raskas paino paikan päälle. Jos olet paikannut altaan tyhjänä, on suositeltavaa odottaa vähintään 12 tuntia ennen sen täyttämistä.

7. Mistä voin ostaa suodatinkasetteja ja miten usein ne tulee vaihtaa?

Suodatinpumpuusi sopivia suodatinkasetteja pitäisi olla saatavilla liikkeessä, josta osit altaan. Jos ei, useimmat lukkumyyjät myyvät suodatinkasetteja lisävarusteena. Jos et onnistu harrkimaan vaihtokappaleita, soitte ilmasseen numeroomme ja autamme sinua löytämään toimittajan läheltä sinua. Kasetit tulisi vaihtaa 2 viikon välein, mikäli allas on käytössä. Tarkista suodatin viikoittain ja ruiskuta letkulla pois roskat ja hiukkaset. **Huomaa:** Varmista, että pumpu on irrotettu virtalähteestä ennen kuin tarkistat suodatinkasetin. Voit ostaa kasetin myös verkko-osoitteesta www.bestway-service.com.

8. Kuinka monta kertaa vuodessa tulee vaihtaa vesi?

Tämä riippuu altaan käyttömäärästä sekä siitä, miten usein se peitetään ja miten kemikaalitasapaino säilytetään. Oikein huollettuna veden pitäisi säilyä hyvänä täyden kesäkauden ajan. Kysy paikalliselta allaskemikaalien toimittajalta lisätietoja kemikaaleista. He voivat neuvoa sinua säilyttämään veden puhtaus parhaalla tavalla.

9. Pitäköön allas purkaa talveksi?

Kyllä, maanpäälliset altaat voivat romahtaa jään ja lumen painosta, ja PVC-muoviset seinät voivat vahingoittua. Suosittelemme altaan purkamista, kun lämpötilat laskevat alle 8°C / n / 45°F. Allas tulee säilyttää sisällä huonelämpötilassa 5°C / n / 41°F - 38°C / n / 100°F. Varastoi suojaan kemikaaleilta ja jyräjiltä sekä pois lasten ulottuvilta.

10. Altaani haalistuu - miksi?

Liiallinen kemikaalien käyttö voi saada vuorauksen sisäpinnan värin haalistumaan. Ilmiö on sama kuin uimapaivan haalistuminen klooratun veden vaikutuksesta.

11. Kuinka monta vuotta allas säilyy käyttökelpoisena?

Allaan käyttöiälle ei ole mitään tarkkaa aikarajaa. Noudattamalla käyttöoppaan ohjeita ja huoltamalla ja säilyttämällä allasta oikein voit merkittävästi pidentää altaan käyttöikä. Väärä asennus, käyttö tai huolto voi villoittaa allasta.

12. Suositteletteko suodatinpumpun käyttöä Bestway-altaan kanssa?

Ehdottomasti! Suosittelemme vahvasti suodatinpumpun käyttöä, joka pitää veden puhtaana.

13. Mitkä ovat suodatinpumpun tärkeimmät tehtävät?

Suodatinpumpun tärkein toiminto on kaikenlaisten epäpuhtauksien poistaminen vedestä, sekä suodatinpatruunan ja kemikaalien avulla sen steriloiminen.

14. Ylärengas on altaan seinän sisäpuolella, kun allas on täytetty vedellä - miksi?

Ylärengaan tulisi aina olla altaan seinän yläpuolella. Älä paina ylärengasta alas päin, kun täytät allasta.

Saat lisätietoja ja yksityiskohtaisen videon asennusohjeista sivuiltamme <http://www.bestway-service.com/>

BESTWAY®n rajoitettu valmistajan takuu

Ostamasi tuotteen mukana tulee rajoitettu takuu. Bestway® antaa tuotteille laatu- ja vaihtotakuun. Jos tuotteessa on valmistusvirhe, joka johtaa vuotoihin, vaihdamme sen uuteen.

Seuraava säännös on voimassa vain Euroopan unionin jäsenvaltioissa: Tämä BESTWAYN rajoitettu takuu ei vaikuta direktiivin 1999/44/EY säännöksiin.

Rajoitettu takuu on voimassa: 1 vuoden takuu suodatinpumpulle tai hiekkasuodattimelle, 180 päivän takuu uima-altaalle ja 90 päivän takuu kaikille muille osille ostopäivästä. Tee takuuvaade täyttämällä tämä lomake ja toimittamalla ostokuitin kopio paikalliseen Bestwayn jälkimyyntikeskukseen. Ennen kuin vaade voidaan hyväksyä, Bestwayn jälkimyyntikeskus saattaa pyytää sinua lähettämään osan viallisesta osasta keskukseen (esim. leikata valmistusnumero/tyhjennysventtiili). Ota yhteyttä paikalliseen Bestwayn jälkimyyntikeskukseen, ennen kuin lähetät mitään asiakirjoja. He antavat täydelliset ohjeet vaadettasi varten.

Bestway® ei ole vastuussa taloudellisesta menetyksestä, joka johtuu vesi- tai kemikaalikustannuksista. Bestway® ei korvaa tuotteita, jotka ovat vahingoittuneet laiminlyönnin vuoksi, tai joita on käytetty käyttöoppaan ohjeiden vastaisesti.

Bestwayn takuu kattaa valmistajan virheet, jotka on havaittu tuotetta purettaessa tai käytettäessä, käyttöoppaan käyttörajoituksia, varoituksia ja ohjeita noudattaen. Tämä takuu kattaa vain tuotteet, joita ei ole muokattu ulkopuolisten toimesta. Tuote pitää varastoida ja sitä pitää käsitellä teknisten suositusten mukaisesti.

Rajoitettu takuu on voimassa yllä ilmaistun ajanjakson ja takuun alkamispäiväksi katsotaan ainoastaan alkuperäisessä kuitissa/ostolaskussa näkyvä päivämäärä.

Valitse altaasi tyyppi:

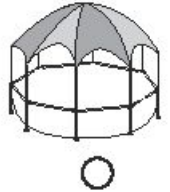
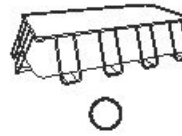
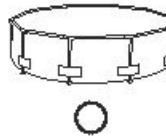
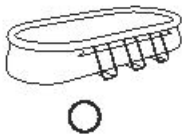
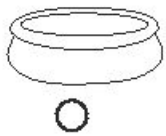

Ostokuitin päiväys: _____ Asiakkaan koodinumero: _____

VASTAANOTTAJA: BESTWAYN HUOLTO-OSASTO PÄIVÄMÄÄRÄ _____

FAKSI/SÄHKÖPOSTI/PUH.: Katso ohje oman maasi kohdalta takakannesta tai sivustoltamme: www.bestway-service.com

Muista antaa täydelliset osoitetiedot. **Muistutus:** Epätäydelliset osoitetiedot voivat aiheuttaa toimituksen viivästymisen.

Bestway pidättää itsellään oikeuden veloittaa maksun toimittamatta jättämien pakkausten uudelleentoimitamisesta, jos vastaanottaja on väärässä.

TARVITTAVAT TIEDOT – KIRJOITA TOIMITUSOSOITE

Nimi: _____ Osoite: _____

Postinumero: _____ Jälleenmyyjä: _____

Maa: _____ Kunta: _____

Matkapuhelin: _____ Puhelin: _____

Faksi: _____ S-POSTI: _____

Kirjoita eränumero ja tuotekoodi, jotka sijaitsevat lähellä tyhjennysventtiiliä

Eränumero: _____ Tuotekoodi: _____

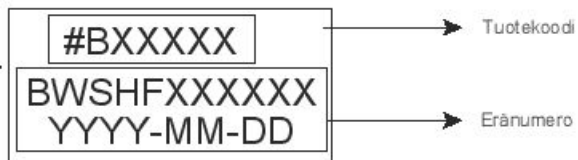
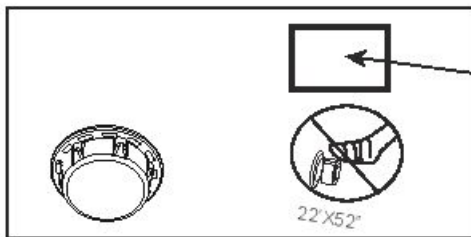

Ongelman kuvaus

Tuotteen repeytymät / Vuoto Virheellinen hitsaus Viallinen ylärengas Viallinen tyhjennysventtiili

Muu, mikä Puuttuva osa – Käytä puuttuvan osan koodia, joka löytyy käyttöoppaasta.

TÄRKEÄÄ: VAIHDAMME AINOASTAAN VIALLISEN OSAN, EMME KOKO TUOTETTA.

Bestway pidättää itsellään oikeuden pyytää todisteeksi valokuvan viallisista osista tai pyytää lähettämään osan lisätesteihin. Voidaksemme auttaa sinua parhaalla mahdollisella tavalla edellytämme, että täytät kaikki tiedot.

INTERNET-SIVUSTOSTA WWW.BESTWAY-SERVICE.COM LÖYTYY USEIN KYSYTTYJÄ KYSYMYKSIÄ JA NIIDEN VASTAUKSIA, KÄYTTÖOPPAITA, VIDEOITA JA TIETOJA VARAOSISTA.

VIDEOITA ON MYÖS NÄHTÄVISSÄ BESTWAY-KANAVALLAMME YOUTUBESSA: <http://youtube.com/user/BestwayService>.

Bestway®

FAST SET™ ZWEMBADEN GEBRUIKERSHANDLEIDING



Productbeschrijving

Itemnr.	Afmeting	Kittype	Accessoires
#57265	2.44m x 66cm (8' x 26")	Kit voor bovengronds zwembad	/
#57267	2.44m x 66cm (8' x 26")	Kit voor bovengronds zwembad	☑ Filtersysteem
#57268	2.44m x 66cm (8' x 26")	Kit voor bovengronds zwembad	☑ Filtersysteem
#57271	2.74m x 76cm (9' x 30")	Kit voor bovengronds zwembad	/
#57272	2.74m x 76cm (9' x 30")	Kit voor bovengronds zwembad	☑ Filtersysteem
#57266	3.05m x 76cm (10' x 30")	Kit voor bovengronds zwembad	/
#57269	3.05m x 76cm (10' x 30")	Kit voor bovengronds zwembad	☑ Filtersysteem
#57270	3.05m x 76cm (10' x 30")	Kit voor bovengronds zwembad	☑ Filtersysteem
#57273	3.66m x 76cm (12' x 30")	Kit voor bovengronds zwembad	/
#57274	3.66m x 76cm (12' x 30")	Kit voor bovengronds zwembad	☑ Filtersysteem
#57275	3.66m x 76cm (12' x 30")	Kit voor bovengronds zwembad	☑ Filtersysteem
#57319	3.96m x 84cm (13' x 33")	Kit voor bovengronds zwembad	/
#57321 #57323	3.96m x 84cm (13' x 33")	Kit voor bovengronds zwembad	☑ Filtersysteem
#57309	3.66m x 91cm (12' x 36")	Kit voor bovengronds zwembad	/
#57278	3.66m x 91cm (12' x 36")	Kit voor bovengronds zwembad	☑ Filtersysteem
#57263	3.66m x 91cm (12' x 36")	Kit voor bovengronds zwembad	☑ Filtersysteem
#57277	3.66m x 91cm (12' x 36")	Kit voor bovengronds zwembad	☑ Filtersysteem ☑ Ladder
#57313 #57315	4.57m x 84cm (15' x 33")	Kit voor bovengronds zwembad	☑ Filtersysteem
#57316 #57318	4.57m x 84cm (15' x 33")	Kit voor bovengronds zwembad	☑ Filtersysteem ☑ Ladder ☑ Afdekking zwembad ☑ Grondzeil
#57310	4.57m x 91cm (15' x 36")	Kit voor bovengronds zwembad	/
#57282	4.57m x 91cm (15' x 36")	Kit voor bovengronds zwembad	☑ Filtersysteem ☑ Ladder
#57293	4.57m x 91cm (15' x 36")	Kit voor bovengronds zwembad	☑ Filtersysteem
#57121	4.57m x 91cm (15' x 36")	Kit voor bovengronds zwembad	☑ Filtersysteem
#57280	4.57m x 91cm (15' x 36")	Kit voor bovengronds zwembad	☑ Filtersysteem ☑ Ladder ☑ Afdekking zwembad ☑ Grondzeil
#57281	4.57m x 91cm (15' x 36")	Kit voor bovengronds zwembad	☑ Filtersysteem ☑ Ladder ☑ Afdekking zwembad ☑ Grondzeil
#57311	4.57m x 1.07m (15' x 42")	Kit voor bovengronds zwembad	/
#57294	4.57m x 1.07m (15' x 42")	Kit voor bovengronds zwembad	☑ Filtersysteem ☑ Ladder ☑ Afdekking zwembad ☑ Grondzeil
#57289	4.57m x 1.22m (15' x 48")	Kit voor bovengronds zwembad	☑ Filtersysteem ☑ Ladder ☑ Afdekking zwembad ☑ Grondzeil
#57291	5.49m x 1.22m (18' x 48")	Kit voor bovengronds zwembad	☑ Filtersysteem ☑ Ladder ☑ Afdekking zwembad ☑ Grondzeil

De installatie vergt meestal ongeveer 10 minuten met 2-3 mensen exclusief grondwerken en vullen.

WAARSCHUWING

Lees, begrijp en volg zorgvuldig alle informatie in deze gebruikershandleiding vooraleer het zwembad te installeren en te gebruiken. Deze waarschuwingen, instructies en veiligheidsrichtlijnen gaan over sommige courante risico's van waterrecreatie, maar ze omvatten niet alle risico's en gevaren in alle gevallen. Wees altijd voorzichtig en gebruik gezond verstand en beoordelingsvermogen wanneer u van wateractiviteiten geniet. Bewaar deze informatie voor toekomstig gebruik.

Veiligheid van niet-zwemmer

- Continu, actief en waakzaam toezicht van zwakke zwemmers en niet-zwemmers door een competente volwassene is altijd vereist (denk eraan dat kinderen onder de vijf jaar oud het hoogste risico op verdrinking lopen)
- Duid een competente volwassene aan om toezicht te houden op het zwembad telkens wanneer het gebruikt wordt.
- Zwakke zwemmers of niet-zwemmers zouden persoonlijke beschermingsuitrusting moeten dragen wanneer ze het zwembad gebruiken.
- Wanneer het zwembad niet in gebruik is of er geen toezicht is, verwijder alle speelgoed uit het zwembad en zijn omgeving om te vermijden kinderen aan te trekken naar het zwembad.

Veiligheidsmiddelen

- Ten einde verdrinking van kinderen te vermijden, is het aanbevolen om de toegang tot het zwembad te beveiligen met een beschermingselement. Ten einde te voorkomen dat kinderen van de invoer- en afvoerleppen klimmen, is het aanbevolen een barrière te installeren (en alle deuren en vensters waar van toepassing te beveiligen) om onbevoegde toegang tot het zwembad te voorkomen.
- Barrières, zwembadafdekkingen, zwembadalarmen of gelijkaardige veiligheidsmiddelen zijn nuttige hulpmiddelen, maar het zijn geen vervangingen voor een continu en competent toezicht door volwassenen.

Veiligheidsapparatuur

- Het is aanbevolen om reddingsapparatuur (bijv. een ring-boei) nabij het zwembad te hebben.
- Houd ook een werkende telefoon en een lijst met noodnummers nabij het zwembad.

Veilig gebruik van het zwembad

- Moedig alle gebruikers vooral kinderen aan om te leren zwemmen
- Leer om te reanimeren (cardiopulmonaire reanimatie - CPR) en vernieuw deze kennis regelmatig. Dit kan een levensreddend verschil uitmaken in een noodgeval.
- Onderricht alle zwembadgebruikers, inbegrepen kinderen, wat te doen in een noodgeval
- Duik nooit in ondiep water. Dit kan leiden tot ernstige verwondingen of tot de dood.
- Gebruik het zwembad niet wanneer u alcohol of medicatie gebruikt die uw vermogen om het zwembad veilig te gebruiken, zou kunnen aantasten.
- Wanneer zwembadafdekkingen gebruikt worden, verwijder deze volledig uit het wateroppervlak voor u in het zwembad gaat.
- Bescherm de zwembadgebruikers tegen met water verband houdende ziekten door het zwembadwater behandeld te houden en goede hygiëne in acht te nemen. Raadpleeg de richtlijnen voor waterbehandeling in de gebruikershandleiding.
- Bewaar chemicaliën (bijv. voor waterbehandeling of reinigings- en ontsmettingsproducten) buiten het bereik van kinderen.
- Gebruik de aanduidingsborden zoals hieronder aangegeven. Er moeten aanduidingsborden staan in een prominente positie binnen de 2m van het zwembad.



- Houd de kinderen onder toezicht in de wateromgeving. Niet duiken.
- Er moeten verwijderbare ladders staan op een horizontaal oppervlak.
- Ongeacht de gebruikte materialen voor de zwembadconstructie, moeten de toegankelijke oppervlakken regelmatig gecontroleerd worden om verwondingen te vermijden.
- Controleer regelmatig bouten en schroeven, verwijder splinters of andere scherpe randen om verwondingen te vermijden.
- **AANDACHT:** Laat het leeggelopen zwembad niet buiten staan. Het lege zwembad kan vervormd en/of verplaatst worden omwille van de wind.
- Als u een filterpomp hebt, raadpleeg de handleiding van de pomp voor instructies.
- **WAARSCHUWING!** De pomp kan niet worden gebruikt wanneer er zich mensen in het zwembad bevinden!
- Als u een ladder hebt, raadpleeg de handleiding van de ladder voor instructies.
- **WAARSCHUWING!** Het gebruik van een zwembadkit impliceert het naleven van de veiligheidsinstructies beschreven in de gebruiks- en onderhoudshandleiding. Ten einde verdrinking of andere ernstige verwondingen te vermijden, moet u bijzondere aandacht verlenen aan de mogelijkheid van een onverwachte toegang tot het zwembad door kinderen jonger dan 5 jaar door de toegang ertoe te beveiligen en de kinderen tijdens het zwemmen voortdurend onder toezicht te houden van volwassenen.

Zorgvuldig lezen en bewaren voor toekomstige referentie.

De onderstaande onderdelen zijn voor alle zwembadmaten			
#01  X1	#02  X2	#03  X1	#04  X1
Bekleding	Heavy-duty reparatiepatch	Slangadapter	Afvoerleppop
Raadpleeg de onderstaande tabel	#F1B417	#F4D019B-03A (blauw) #F4H019B-03A (groen) #F4A019B-03A (wit)	#P6D1158 (blauw) #P6H1158 (groen) #P6A1158 (wit)

Niet voor een zwembad van 5.49m x 1.22m (18' x 48')		Onderstaande onderdelen alleen voor 5.49m x 1.22m (18' x 48')	
#05  X2	#06  X2	#07  X1	#08  X1
Stopper	Regelklep	Waterinvoertsef	Waterinvoertsef
#F4D018B-02 (blauw) #F4H018B-02 (groen) #F4A018B-02 (wit)	#P6D510	#P61323	#P61317

NR.	Naam	HOEV	Onderdeelnr.	Opmerking	
01	Bekleding	1	57291ASS16	#57291	5,49m x 1,22m (18'x48")
			57289ASS16	#57289	4,57m x 1,22m (15'x48")
			57294ASS16	#57294	4,57m x 1,07m (15'x42")
			57294ASS16	#57311	4,57m x 1,07m (15'x42")
			57282ASS16	#57281	4,57m x 91cm (15'x36")
			57282ASS16	#57280	4,57m x 91cm (15'x36")
			57282ASS16	#57121	4,57m x 91cm (15'x36")
			57282ASS16	#57293	4,57m x 91cm (15'x36")
			57282ASS16	#57282	4,57m x 91cm (15'x36")
			57282ASS16	#57310	4,57m x 91cm (15'x36")
			57313ASS16	#57318	4,57m x 84cm (15'x33")
			57313ASS16	#57316	4,57m x 84cm (15'x33")
			57313ASS16	#57315	4,57m x 84cm (15'x33")
			57313ASS16	#57313	4,57m x 84cm (15'x33")
			57277ASS16	#57277	3,66m x 91cm (12'x36")
			57277ASS16	#57263	3,66m x 91cm (12'x36")
			57277ASS16	#57278	3,66m x 91cm (12'x36")
			57277ASS16	#57309	3,66m x 91cm (12'x36")
			57319ASS16	#57323	3,96m x 84cm (13'x33")
			57319ASS16	#57321	3,96m x 84cm (13'x33")
			57319ASS16	#57319	3,96m x 84cm (13'x33")
			57273ASS16	#57275	3,66m x 76cm (12'x30")
			57273ASS16	#57274	3,66m x 76cm (12'x30")
			57273ASS16	#57273	3,66m x 76cm (12'x30")
			57266ASS16	#57270	3,05m x 76cm (10'x30")
			57266ASS16	#57269	3,05m x 76cm (10'x30")
			57266ASS16	#57266	3,05m x 76cm (10'x30")
			57271ASS16	#57272	2,74m x 76cm (9'x30")
57271ASS16	#57271	2,74m x 76cm (9'x30")			
57265ASS16	#57268	2,44m x 66cm (8'x26")			
57265ASS16	#57267	2,44m x 66cm (8'x26")			
57265ASS16	#57265	2,44m x 66cm (8'x26")			

KIES DE CORRECTE LOCATIE

OPMERKING: Het zwembad moet op een volledig vlak en effen oppervlak opgesteld worden. Stel het zwembad niet op als de ondergrond heft of oneffen is.

Correcte omstandigheid om het zwembad op te zetten:

- De geselecteerde locatie moet in staat zijn tot het uniform ondersteunen van het gewicht gedurende de hele tijd dat het zwembad geïnstalleerd is. Bovendien moet de locatie plat zijn en vrij van voorwerpen en rommel, zoals bijvoorbeeld steentjes en takjes.
- Wij adviseren het zwembad te plaatsen op een afstand van voorwerpen die kinderen kunnen gebruiken om in het zwembad te klimmen.

OPMERKING: Plaats het zwembad bij een goed afwateringssysteem, zodat het water kan overlopen of het zwembad geleegd kan worden.

Incorrecte omstandigheden om het zwembad op te zetten:

- Op een oneffen ondergrond kan het zwembad ontslaan, met persoonlijk letsel en/of schade aan eigendommen tot gevolg. Bovendien vervalt hierdoor de garantie en serviceaanvragen.
- Zand mag niet gebruikt worden om een ondergrond te creëren; indien nodig moet de grond moet worden uitgegraven.
- Directly onder overhead power lines or trees. Zorg ervoor dat de locatie geen ondergrondse pijpleidingen, bedradingen of welk soort kabels dan ook bevat.
- Zet het zwembad niet op op opritten, bootdekken, platforms, of op grind of asfalt. De gekozen locatie moet stevig genoeg zijn om de druk van het water aan te kunnen, modder, zand, zachte of losse aarde of teer zijn niet geschikt.
- Gras of andere vegetatie onder het zwembad gaat dood en kan stank veroorzaken en slijm ontwikkelen. Daarom adviseren wij al het gras te verwijderen van de gekozen zwembadlocatie.
- Vermijd gebieden die vatbaar zijn voor agressieve planten- of onkruidsoorten die uit de grond zouden kunnen komen.

OPMERKING: Controleer bij uw plaatselijke gemeente of er regelgevingen zijn voor schuttingen/afschiedingen/ belichting en veiligheidsvoorschriften en zorg ervoor dat u met geen enkele van deze regelgevingen in overtreding bent.

OPMERKING: Als u een filterpomp heeft, zie dan de handleiding van de pomp voor instructies.

OPMERKING: De ladder moet overeenkomen met de afmeting van het zwembad en mag alleen gebruikt worden om in en uit het zwembad te gaan. Het is verboden om de nuttige belasting van de trap te overschrijden. Controleer regelmatig of de trap goed is gemonteerd.

Installatie

Bestway Inflatables kan niet aansprakelijk gesteld worden voor schade aan het zwembad die toe te schrijven is aan een verkeerde hantering of het niet naleven van deze aanwijzingen.

AANDACHT: Gebruik geen hogedruk-luchtslang of blaas de bovenste ring niet teveel op, deze moet lichtjes stijf zijn bij aanraking.

OPMERKING: Gebruik geen verlengsnoeren om uw pomp op de stroom aan te sluiten.

AANDACHT: Trek het zwembad niet over de grond, dit kan het zwembad beschadigen.

OPMERKING: De onderkant of bodem van het zwembad moet goed uitgespreid liggen (vlak zonder rimpels).

OPMERKING: Hete temperaturen doen de lucht de ring uitzetten en kunnen schade veroorzaken. Laat enige ruimte voor expansie.

Raadpleeg de FAQ's voor bijkomende informatie.

OPGELET: Laat het zwembad niet zonder toezicht wanneer het gevuld wordt met water.

De wanden van het zwembad zullen omhoog komen naarmate het zwembad gevuld wordt met water.

1. Vul het zwembad tot 80% van de inhoud. **Vul NIET TE VEEL** omdat het zwembad hierdoor in elkaar kan zakken. Bij hevige regenval kan het nodig zijn om wat water af te voeren, om het correct niveau te herstellen.
2. Wanneer het zwembad gevuld is, controleer of het water niet hoger staat aan een zijde van het zwembad.

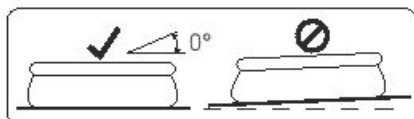

BELANGRIJK: Is het zwembad niet genivelleerd is, wordt het water afgevoerd en de ondergrond uitgegraven. Probeer het zwembad nooit te verplaatsen wanneer er water in zit, om persoonlijke letsel of schade aan het zwembad te vermijden.

WAARSCHUWING: Uw zwembad kan heel wat druk bevatten. Als uw zwembad een uitstulping of ongelijke kant heeft, is het zwembad niet waterpas. De zijanten kunnen dan openbarsten en er kan plots water wegslopen wat ernstig persoonlijk letsel en/of schade aan eigendom kan veroorzaken.

OPMERKING: Tekeningen enkel voor illustratiedoeleinden. Mogelijk geen weerspiegeling van het werkelijke product. Niet op schaal.

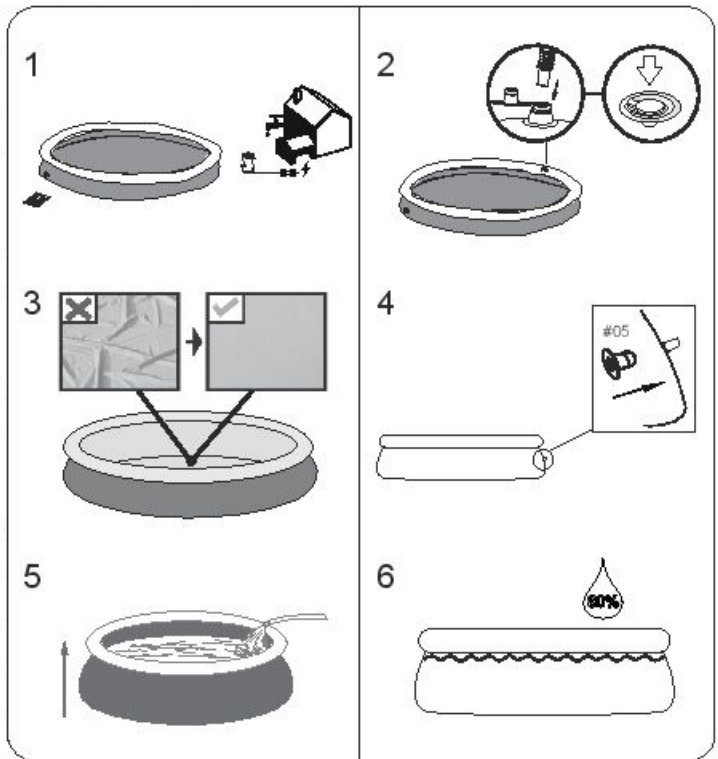

Voor zwembaden van 5,49m x 1,22m (18' x 48"), zie de installatie van de aansluitingsklep op de volgende pagina.

Montage van aansluitingsklep

Voor zwembadmodel van 5,49m x 1,22m (18' x 48") (Zie Fig 1)

Fig. 1

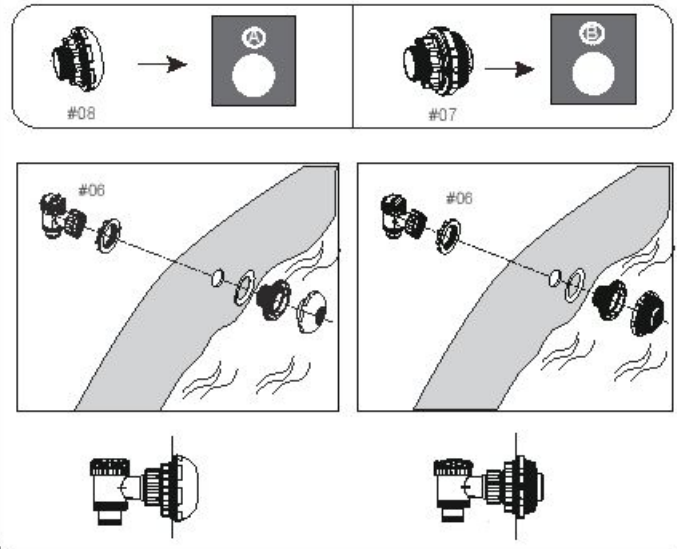

OPMERKING: Als u de andere zwembadreinigingskits wilt aansluiten op het zwembad via de aansluitingsklep, gebruik dan een kruiskopschroevendraaier om het vuilscherm te demonteren van de connector (Zie Fig. 2)

Fig. 2

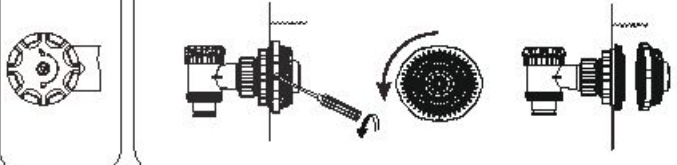

ZWEMBADOnderhoud

Waarschuwing: Als u zich niet houdt aan de onderhoudsrichtlijnen hierin, kan uw gezondheid risico's lopen, vooral deze van kinderen. De behandeling van zwembadwater is essentieel voor de veiligheid van de gebruikers. Het niet correct gebruik van chemicaliën kan schade aan eigendommen en persoonlijke verwondingen veroorzaken.

OPMERKING: De pomp wordt gebruikt om het water te circuleren en om de kleine deeltjes te filteren. U moet ook chemicaliën toevoegen om uw water proper en hygiënisch te houden.

1. Het is aanbevolen om het zwembad niet te vullen met draineerwater, boorwater, of draineerwater van een waterput. Deze waters bevatten in het algemeen vervuilde organische stoffen inbegrepen nitraten en fosfaten. Het is aan te raden zwembaden te vullen met water van het openbaar net.
2. Houd uw zwembad proper en gebruik de juiste chemicaliën voor zwembaden. Niet hygiënisch water is een ernstig gezondheidsgevaar. Het is aanbevolen om ontsmettings-, flocculatie, zure of alkali chemicaliën te gebruiken voor het behandelen van uw zwembad.
3. Reinig regelmatig de PVC bekleding met niet-schurende borstels of met een zwembadstofzuiger.
4. Het waterfiltratiesysteem moet heel het seizoen elke dag voldoende lang werken om het volledige watervolume van het zwembad te reinigen.
5. Controleer de filtercassette (of zand in een zandfilter) regelmatig en vervang vuile cassettes (of zand).
6. Controleer regelmatig de schroeven, bouten en alle metalen onderdelen op roest. Vervang indien nodig.
7. Als het regent, controleer dat het waterniveau niet hoger is dan het opgegeven niveau. Als het waterniveau het opgegeven niveau overschrijdt, voer dan water af tot het opgegeven niveau bereikt is.
8. Gebruik de pomp niet wanneer het zwembad in gebruik is.
9. Dek het zwembad af wanneer het niet in gebruik is.
10. Voor de behandeling van zwembadwater is de pH-waarde zeer belangrijk.

AANDACHT: Laat het leeggelopen zwembad niet buiten staan.

De volgende parameters verzekeren een goede waterkwaliteit

Parameters	Waarden
Waterhelderheid	duidelijk zicht van de bodem van het zwembad
Kleur van het water	er mag geen kleur worden geobserveerd
Turbiditeit in FNU/NTU	max. 1,5 (bij voorkeur minder dan 0,5)
Nitratconcentratie boven die van vulwater in mg/l	max. 20
Totaal organische koolstof (TOC) in mg/l	max. 4,0
Redoxpotentiaal tegen Ag/AgCl 3,5 m KCl in mV	min. 650
pH-waarde	6,8 tot 7,6
Vrij werkzaam chloor (zonder cyanuurzuur) in mg/l	0,3 tot 1,5
Vrij werkzaam chloor in combinatie met cyanuurzuur in mg/l	1,0 tot 3,0
Cyanuurzuur in mg/l	max. 100
Gecombineerd chloor in mg/l	max. 0,5 (bij voorkeur dicht bij 0,0 mg/l)

Reparatie

Controleer het zwembad op lekken van kleppen of naden, controleer het grondzeil op duidelijke waterlekken. Voeg geen chemicaliën toe tot dit gecontroleerd werd.

OPMERKING: In het geval van een lek, repareer uw zwembad met behulp van de bijgeleverde heavy-duty reparatiepatch. Raadpleeg de FAQ's voor meer informatie.

Demontage

1. Schroef de afvoerlekdop tegen de klok in los en verwijder.
2. Sluit de adapter aan op de slang. Plaats het andere uiteinde van de slang in een gebied waar het water afgevoerd zal worden. (Controleer de plaatselijke regelgeving voor afvoervoorschriften).
3. Schroef de bedieningsring van de slangadapter met de klok mee op de afvoerlekdop. De afvoerlekdop zal open gaan en water zal automatisch afgevoerd worden. Open de afvoerlekdop naar de maximum positie.
4. Laat de lucht leegstromen uit de bovenste ring door op de luchtklep te drukken.
5. Wanneer de bovenste ring volledig leeg is, druk deze naar beneden en kantel voor een eenvoudige afvoer. Laat het water in het zwembad volledig weglopen.
6. Wanneer de afvoer voltooid is, schroef de bedieningsring los om de klep te sluiten.
7. Koppel de slang los.
8. Schroef de dop terug op de afvoerlekdop.
9. Laat het zwembad aan de lucht drogen.

Opbergen en klaarmaken voor de winter

1. Verwijder alle accessoires en reserveonderdelen van het zwembad en berg ze proper en droog op.
2. Wanneer het zwembad volledig droog is, besprenkel met talkpoeder om te vermijden dat het zwembad samenkleeft en vouw het zwembad dan zorgvuldig op. Als het zwembad niet volledig droog is, kan er schimmel ontstaan die de zwembadbekleding kan beschadigen.
3. Berg de bekleding en accessoires in een droge plaats op met een matige temperatuur tussen 5°C / 41°F and 38°C / 100°F.
4. Tijdens het regenseizoen moeten het zwembad en de accessoires ook volgens bovenstaande instructies worden opgeborgen.
5. Het zwembad op incorrecte wijze laten leeglopen kan ernstig persoonlijk letsel en/of schade aan persoonlijke eigendom veroorzaken.
6. We bevelen ten zeerste aan het zwembad te demonteren buiten het seizoen (tijdens de wintermaanden). Berg op in een droge plaats en buiten het bereik van kinderen.

Vaak Gestelde Vragen

1. Wat is de meest geschikte ondergrond om het zwembad Fast Set op te plaatsen?

Nagenoeg elk volledig effen, sterke en vlakke ondergrond is geschikt. Gebruik geen zand om de ondergrond te nivelleren, omdat dit kan verschuiven onder het zwembad. De ondergrond moet uitgegraven worden tot het perfect genivelleerd is. Plaats het zwembad niet op een opzit, dek, platform, kiezel of asfalt. De ondergrond moet voldoende sterk zijn om het gewicht en druk van het water te weerstaan; modder, zand, zachte / losse grond of teer zijn niet geschikt. Een betonnen ondergrond kan gebruikt worden, maar let er dan op het zwembad niet te verslepen over de grond om de voering niet te scheuren. Als het zwembad op een grasveld geplaatst wordt, wordt aangeraaid het gras op de plaats waar het zwembad zal komen te verwijderen. Het zal toch afsterven en gras kan vieze geuren / slijm veroorzaken. Sommige plantengroei kan doorheen de voering groeien, zoals agressieve struiken / planten in de buurt van het zwembad. Zorg ervoor dat de omliggende plantengroei waar nodig gesnoeid wordt. Gebruik een grondzeil om de onderkant van het zwembad te beschermen.

2. Hoe weet ik of mijn zwembad op een niet-genivelleerde ondergrond staat?

Als het zwembad aan een zijde een buit vertoont. Het is belangrijk het zwembad te ledigen en op een genivelleerde ondergrond te plaatsen. Als het zwembad niet op een genivelleerde ondergrond staat zal dit de naden onnodig belasten. De naden kunnen barsten met overstroming, schade aan bezittingen en mogelijk persoonlijke letsels of zelfs de dood tot gevolg.

Vul het zwembad volgens de instructies in de handleiding. Zo verspilt u geen water en kan het zwembad makkelijk verplaatst worden zodat de ondergrond genivelleerd kan worden op het juiste moment, niet als het zwembad al volledig gevuld is met water.

3. Hoeveel druk is aanbevolen voor het opblazen van de ring van mijn zwembad Fast Set?

We raden aan om voor het opblazen van de bovenste ring een pomp van Bestway te gebruiken (niet meegeleverd) of een andere lagedruk pomp. De bovenste ring is volledig opgeblazen wanneer de vorm rond wordt en de ring stevig aanvoelt. Let op grote temperatuurschommelingen. Een te veel opgeblazen ring die opwarmt onder de zon kan barsten of lekken aan de naden, als de ring te hard aanvoelt, moet wat lucht afgeblazen worden. Bij een lage omgevingstemperatuur zal de bovenste ring wat druk verliezen. Het kan overkomen alsof de ring afblaast omwille van een lek. **VOEG GEEN LUCHT TOE** omdat de lucht die reeds aanwezig is zal uitzetten zodra de temperatuur weer stijgt. **Opmerking:** Het is verboden een luchtcompressor of hogedruk pomp te gebruiken om de ring op te blazen. Bestway inflatables kan niet aansprakelijk gesteld worden voor het scheuren van de ring te wijten aan het gebruik van een luchtcompressor.

4. Kan ik mijn zwembad laten vullen door een waterdienst?

Wij raden aan een tuinslang te gebruiken om het zwembad bij lage druk te vullen. Als het noodzakelijk is een beroep te doen op een waterdienst, wordt het zwembad het best eerst wat gevuld met de tuinslang om rimpels glad te strijken. Gebruik een waterdienst die in staat is om de waterstroom te regelen, om schade te voorkomen. Zorg ervoor dat bij elke 'trede' gestopt wordt, zoals aangegeven in de handleiding, om te controleren of het waterniveau genivelleerd is. Bestway kan niet aansprakelijk gesteld worden voor zwembaden die beschadigd of verzwakt werden door het feit dat ze gevuld werden door een waterdienst.

5. Tot waar kan het zwembad gevuld worden?

Vul het zwembad tot 80% van de inhoud, tot aan de onderkant van de opblaasbare ring. Probeer het zwembad nooit verder te vullen. We raden aan een marge te laten omdat het water altijd hoger komt te staan wanneer er personen in het zwembad zitten. Het kan nodig zijn om gedurende het seizoen water bij te vullen dat verloren gegaan is door verdamping of een normaal gebruik.

6. Mijn zwembad lekt, wat kan ik doen?

Het zwembad hoeft niet geleidigd te worden om gaten te dichten. In uw plaatselijke winkel kunt u reparatiekiten voor gebruik onder water gebruiken. Voor de buitenkant van het zwembad kunt u de meegeleverde stickers gebruiken. Voor interne gaten, reinig het gat aan de binnenkant van het zwembad om eventuele olie en algen te verwijderen. Snij een voldoende grote cirkel weg om het gat te dichten en breng de stickers stevig aan op de wand in het water. Snij een tweede sticker uit om aan te brengen aan de buitenzijde van het zwembad, voor meer sterkte. Als het gat in de bodem van het zwembad zit, gebruik maar een sticker en leg er een zwaar voorwerp op om de bodem tegen de grond te drukken. Als er een gat zit in de bovenste ring, de ring opblazen om het gat op te sporen en het gat aanduiden om het makkelijk te zien. Breng de sticker aan en druk stevig aan. Zodra de sticker aangebracht is, wordt de ring wat afgeblazen om minder druk te hebben op de sticker. Als de ring volledig afgeblazen is en het zwembad leeg is, wordt een zwaar gewicht op de sticker geplaatst. Als de sticker aangebracht werd wanneer het zwembad leeg was, wordt het best 12 uur gewacht vooraleer het zwembad te vullen.

7. Waar kan ik filterpatronen kopen en hoe vaak moeten ze vervangen worden?

De filterpatronen voor uw filterpomp zijn beschikbaar in de winkel waar u uw zwembad gekocht hebt. Als dit niet zo is, kunt u terecht bij de meeste handelaars die filterpatronen verkopen. Als u er niet in slaagt patronen te vinden, bel dan naar ons gratis nummer. Wij geven u graag de gegevens van een winkel in uw buurt. De patronen moeten om de 2 weken vervangen worden, afhankelijk van het gebruik dat van het zwembad gemaakt wordt. Controleer de filter wekelijks en reinig door eventueel puin of vuildeeltjes op te zuigen. **Opmerking:** Zorg ervoor dat de pomp losgekoppeld is van het elektriciteitsnet vooraleer het filterpatroon te controleren. U kunt ook terecht op onze website www.bestway-service.com voor de aankoop van patronen.

8. Hoeveel keer op een jaar moet het water vervangen worden?

Dit hangt af van de gebruiksfrequentie van het zwembad, van hoe vaak het zwembad afgedekt wordt en hoe goed gebruik gemaakt werd van de chemische producten. Als het water in goede staat bewaard wordt, kan het het hele zomerseizoen duren. Contacteer uw plaatselijke leverancier van chemische producten voor zwembaden, voor meer informatie over de chemische producten. U zult er advies krijgen over de manier waarop u het water van uw zwembad zo goed mogelijk in stand kunt houden.

9. Moet ik mijn zwembad vóór het winterseizoen demonteren?

Ja. Bovengrondse zwembaden kunnen ineenzakken onder het gewicht van ijs of sneeuw en de wanden van PVC kunnen beschadigd worden. Het is raadzaam het zwembad te demonteren wanneer het kouder wordt dan 8°C / 45°F. Het zwembad moet op een afgedekte plaats opgeborgen worden bij een temperatuur van 5°C / 41°F tot 38°C / 100°F. Uit de buurt van chemische producten, knaagdieren en kinderen bewaren.

10. Mijn zwembad verkleurt – hoe komt dit?

Een overmatig gebruik van chemische producten kan ertoe leiden dat de voering verkleurt, dit is te vergelijken met een zwempak dat met verloop van tijd lichter van kleur wordt door het herhaaldelijk contact met chloorwater.

11. Hoe lang gaat mijn zwembad mee?

Er kan geen vaste tijd bepaald worden; als de instructies in de handleiding correct opgevolgd worden en het zwembad goed onderhouden en opgeslagen wordt, kan deze levensduur evenwel beduidend verlengd worden. Een verkeerde opstelling, gebruik of onderhoud zijn schadelijk voor het zwembad.

12. Is het gebruik van een filterpomp aangewezen voor een zwembad van Bestway?

Zeer zeker! We bevelen ten sterkste aan dat u een filterpomp gebruikt die het water proper zal houden.

13. Welke zijn de belangrijkste functies van mijn filterpomp?

De belangrijkste functie van een filterpomp is de eliminatie van elk soort onzuiverheid van het water met behulp van een filtercassette en chemische producten voor zijn sterilisatie.

14. De ring bevindt zich aan de binnenkant van de wand wanneer het bad met water is gevuld – waarom?

De ring op de bovenkant moet altijd op de wand van het bad liggen. Druk de ring op de bovenkant niet naar, bij het vullen van het bad.

Voor meer informatie en gedetailleerde video installatie-instructies, ga naar <http://www.bestway-service.com/>

Gelimiteerde BESTWAY® fabrieksgarantie

Het product dat u hebt aangekocht heeft een beperkte garantie. Bestway® steunt onze kwaliteitsgarantie en verzekert, via een vervangingsgarantie, dat uw product vrij zal zijn van fabricagefouten die resulteren in lekken.

Het volgende voorschrift is enkel geldig binnen de Europese lidstaten: De wettelijke regelgeving van Richtlijn 1999/44/EC zal niet beïnvloed worden door de beperkte garantie van Bestway.

De beperkte garantie is geldig: 1 jaar garantie voor de filterpomp of zandfilter, 180 dagen garantie voor het zwembad, 90 dagen garantie voor alle andere componenten vanaf de datum van aankoop.

Om een garantieclaim in te dienen, moet dit formulier ingevuld worden en samen met een kopie van uw aankoopbewijs bezorgd worden aan uw lokale Bestway Dienst Naverkoop. Vooralere enige claims geaccepteerd kunnen worden, zal uw Bestway Dienst Naverkoop u mogelijk vragen een stuk van het defecte onderdeel naar het centrum te zenden (bijv. een uitgesneden stuk van het productiebatchnummer / afvoerlepel).

Neem contact op met uw lokale Bestway Dienst Naverkoop vooraleer u enige documenten zendt - ze zullen u volledige instructies bezorgen m.b.t. wat nodig is voor uw claim.

Bestway® is niet verantwoordelijk voor economische verliezen omwille van water- of chemische kosten. Bestway® zal geen producten vervangen die geacht worden beschadigd te zijn omwille van nalatigheid of die gebruikt werden buiten de richtlijnen in de gebruikershandleiding.

De garantie van Bestway dekt fabricagefouten ontdekt bij het uitpakken van het product of tijdens het gebruik binnen de limieten van een gebruik en met respect voor waarschuwingen en instructies vermeld in de gebruikershandleiding. Deze garantie is enkel van toepassing op het product dat niet gewijzigd mag zijn door enige derde. Het product moet opgeborgen en gehanteerd worden overeenkomstig de technische aanbevelingen.

De beperkte garantie is geldig vanaf de periode hierboven aangegeven en de datum die beschouwd wordt als de start van de garantie is de enige die getoond wordt in het originele ontvangstbewijs/aankoopfactuur.

Kies het type van uw zwembad:

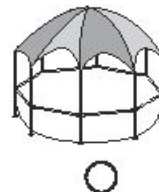
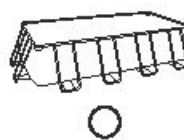
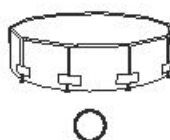
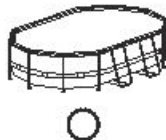
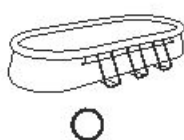
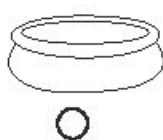

Datum van aankoopbewijs: _____ Code klantnummer: _____

AAN: BESTWAY® SERVICE DEPARTMENT DATUM _____

FAX/E-MAIL/TEL: Raadpleeg uw land volgens de informatie op de achteromslag of op onze website: www.bestway-service.com

Geef uw complete adres door. **Opmerking:** als het adres niet compleet is, zorgt dit voor vertraging bij de verzending.

Bestway behoudt zich het recht voor om onafgeleverde pakketten terug te leveren wanneer de ontvanger in fout is.

BENODIGDE INFORMATIE - GEEF AUB UW LEVERINGSADRES DOOR

Name: _____ Adres: _____

Postcode: _____ Detailhandelaar: _____

Land: _____ Stad: _____

Mobiel: _____ Telefoon: _____

Fax: _____ E-mail: _____

Noteer het batchnummer en de itemcode die zich bevinden nabij de afvoerlepel

Batchnummer: _____ Itemcode: _____

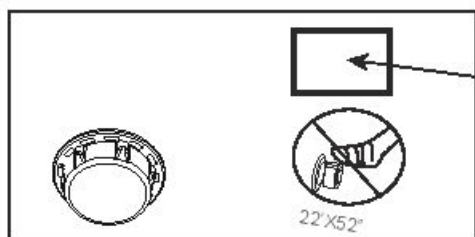

Itemcode

Batchnummer

Probleembeschrijving

Het artikel heeft scheuren / lekken Defecte naden Defecte bovenring Gebrekkige drainagelepel

Anders. Beschrijven a.u.b.: _____ Ontbrekend deel - Gebruik de code voor het ontbrekende deel, u vindt deze in de gebruikershandleiding.

BELANGRIJK: ALLEEN HET BESCHADIGDE ONDERDEEL ZAL VERVANGEN WORDEN, NIET DE VOLLEDIGE SET.

Bestway behoudt zich het recht voor om fotografische bewijzen van defecte onderdelen te vragen of om het item te verzenden voor extra testen.

Om u het beste te kunnen helpen vragen we u om complete informatie te bezorgen.

VOOR FAQ, HANDLEIDINGEN, VIDEO'S OF RESERVEONDERDELEN, GA NAAR ONZE WEBSITE WWW.BESTWAY-SERVICE.COM.

VIDEO'S ZIJN OOK BESCHIKBAAR OP ONS BESTWAY CHANNEL OP YOUTUBE: <http://youtube.com/user/BestwayService>.

Bestway®

PISCINE FAST SET™ MANUALE D'USO



Descrizione dei prodotti

N. articolo	Dimensioni	Tipo kit	Accessori
#57265	2,44m x 66cm (8' x 26")	Kit piscina fuori terra	/
#57267	2,44m x 66cm (8' x 26")	Kit piscina fuori terra	☑ Sistema di filtraggio
#57268	2,44m x 66cm (8' x 26")	Kit piscina fuori terra	☑ Sistema di filtraggio
#57271	2,74m x 76cm (9' x 30")	Kit piscina fuori terra	/
#57272	2,74m x 76cm (9' x 30")	Kit piscina fuori terra	☑ Sistema di filtraggio
#57266	3,05m x 76cm (10' x 30")	Kit piscina fuori terra	/
#57269	3,05m x 76cm (10' x 30")	Kit piscina fuori terra	☑ Sistema di filtraggio
#57270	3,05m x 76cm (10' x 30")	Kit piscina fuori terra	☑ Sistema di filtraggio
#57273	3,66m x 76cm (12' x 30")	Kit piscina fuori terra	/
#57274	3,66m x 76cm (12' x 30")	Kit piscina fuori terra	☑ Sistema di filtraggio
#57275	3,66m x 76cm (12' x 30")	Kit piscina fuori terra	☑ Sistema di filtraggio
#57319	3,66m x 84cm (13' x 33")	Kit piscina fuori terra	/
#57321	3,66m x 84cm (13' x 33")	Kit piscina fuori terra	☑ Sistema di filtraggio
#57323	3,66m x 84cm (13' x 33")	Kit piscina fuori terra	☑ Sistema di filtraggio
#57309	3,66m x 91cm (12' x 36")	Kit piscina fuori terra	/
#57278	3,66m x 91cm (12' x 36")	Kit piscina fuori terra	☑ Sistema di filtraggio
#57263	3,66m x 91cm (12' x 36")	Kit piscina fuori terra	☑ Sistema di filtraggio
#57277	3,66m x 91cm (12' x 36")	Kit piscina fuori terra	☑ Sistema di filtraggio ☑ Scoietta
#57313	4,57m x 84cm (15' x 33")	Kit piscina fuori terra	☑ Sistema di filtraggio
#57315	4,57m x 84cm (15' x 33")	Kit piscina fuori terra	☑ Sistema di filtraggio ☑ Scoietta ☑ Copertura piscina ☑ Tappeto da terra
#57310	4,57m x 91cm (15' x 36")	Kit piscina fuori terra	/
#57282	4,57m x 91cm (15' x 36")	Kit piscina fuori terra	☑ Sistema di filtraggio ☑ Scoietta
#57293	4,57m x 91cm (15' x 36")	Kit piscina fuori terra	☑ Sistema di filtraggio
#57121	4,57m x 91cm (15' x 36")	Kit piscina fuori terra	☑ Sistema di filtraggio
#57280	4,57m x 91cm (15' x 36")	Kit piscina fuori terra	☑ Sistema di filtraggio ☑ Scoietta ☑ Copertura piscina ☑ Tappeto da terra
#57281	4,57m x 91cm (15' x 36")	Kit piscina fuori terra	☑ Sistema di filtraggio ☑ Scoietta ☑ Copertura piscina ☑ Tappeto da terra
#57311	4,57m x 1,07m (15' x 42")	Kit piscina fuori terra	/
#57294	4,57m x 1,07m (15' x 42")	Kit piscina fuori terra	☑ Sistema di filtraggio ☑ Scoietta ☑ Copertura piscina ☑ Tappeto da terra
#57289	4,57m x 1,22m (15' x 48")	Kit piscina fuori terra	☑ Sistema di filtraggio ☑ Scoietta ☑ Copertura piscina ☑ Tappeto da terra
#57291	5,49m x 1,22m (18' x 48")	Kit piscina fuori terra	☑ Sistema di filtraggio ☑ Scoietta ☑ Copertura piscina ☑ Tappeto da terra

L'installazione generalmente può essere effettuata da 2-3 persone e richiede circa 10 minuti, esclusa la preparazione e il riempimento del terreno.

AVVERTENZA

Leggere attentamente, comprendere e seguire tutte le informazioni in questo manuale prima di installare ed utilizzare la piscina. Queste avvertenze, istruzioni e linee guida di sicurezza trattano alcuni rischi comuni dello svago in acqua, ma non possono coprire tutti i rischi e pericoli in tutti i casi. Fare sempre attenzione e usare buon senso e giudizio durante i giochi in piscina. Conservare questo opuscolo per futuri riferimenti.

Sicurezza dei non nuotatori

- È necessaria la sorveglianza continua, attiva e vigile dei nuotatori poco esperti e non nuotatori da parte di un adulto competente (ricordando che i bambini sotto i cinque anni sono a più alto rischio di annegamento).
- Designare un adulto competente che sorvegli la piscina ad ogni utilizzo.
- I nuotatori poco esperti e i non nuotatori devono indossare dispositivi di protezione individuale durante l'uso della piscina.
- Quando la piscina è inutilizzata o non sorvegliata, rimuovere tutti i giocattoli dalla piscina e dai suoi dintorni per evitare di attirare i bambini verso la piscina.

Dispositivi di sicurezza

- Per evitare il rischio di annegamento dei bambini, si raccomanda di proteggere l'accesso alla piscina con un dispositivo di sicurezza. Al fine di evitare che i bambini si arrampichino dalla valvola di ingresso e di uscita, si raccomanda di installare una barriera (e proteggere tutte le porte e le finestre, se possibile) per impedire l'accesso non autorizzato alla piscina.
- Barriere, coperture e allarmi per piscine, o simili dispositivi di sicurezza sono utili, ma non possono sostituire la sorveglianza continua e competente di un adulto.

Attrezzatura di sicurezza

- Si raccomanda di tenere le attrezzature di sicurezza (ad es. galleggianti) in prossimità della piscina.
- Tenere un telefono funzionante e un elenco di numeri di emergenza vicino alla piscina.

Uso sicuro della piscina



- Incoraggiare tutti gli utenti e in particolare i bambini ad imparare a nuotare.
- Imparare le tecniche di primo soccorso (rianimazione cardiopolmonare - RCP) e aggiornare regolarmente le proprie conoscenze. Ciò può fare la differenza e salvare vite umane in caso di emergenza.
- Informare tutti gli utenti della piscina, compresi i bambini, delle procedure da adottare in caso di emergenza.
- Non tuffarsi in bacini d'acqua poco profondi. Ciò potrebbe causare lesioni gravi, anche fatali.
- Non usare la piscina se sono stati assunti alcol o farmaci che potrebbero compromettere la capacità di utilizzare in modo sicuro la piscina.
- Quando si utilizzano le coperture per piscina, rimuoverle completamente dalla superficie dell'acqua prima di entrare in piscina.
- Proteggere gli occupanti della piscina da malattie legate all'acqua, mantenendo l'acqua della piscina trattata e in buone condizioni igieniche. Consultare le linee guida per il trattamento dell'acqua contenute nel manuale utente.
- Conservare i prodotti chimici (es. trattamento dell'acqua, prodotti per la pulizia e la disinfezione) fuori dalla portata dei bambini.
- Utilizzare la segnaletica come indicato di seguito. La segnaletica deve essere esposta in modo visibile entro il raggio di 2 m dalla piscina.



- Quando i bambini sono in acqua, sorvegliarli continuamente. Non tuffarsi.
- Le scalette rimovibili devono essere collocate su una superficie orizzontale.
- Indipendentemente dai materiali utilizzati per la costruzione della piscina, le superfici accessibili devono essere controllate regolarmente per evitare infortuni.
- Controllare regolarmente i bulloni e le viti, rimuovere schegge o bordi appuntiti per evitare lesioni.
- **ATTENZIONE:** Non lasciare la piscina svuotata all'aperto. La piscina vuota rischia di deformarsi e/o di spostarsi a causa del vento.
- Se è presente una pompa filtrante, fare riferimento al relativo manuale di istruzioni.
- **AVVERTENZA!** Non adoperare la pompa quando le persone si trovano nella piscina!
- Se è presente una scaletta, fare riferimento al relativo manuale di istruzioni.
- **AVVERTENZA!** Per utilizzare la piscina è obbligatorio attenersi alle istruzioni relative alla sicurezza riportate nella guida per l'uso e la manutenzione. Al fine di prevenire l'annegamento o altre gravi lesioni, prestare particolare attenzione alla possibilità di accesso inatteso alla piscina da parte di bambini sotto i 5 anni rendendo sicuro l'accesso alla stessa e, durante il bagno, tenerli sotto la costante sorveglianza di un adulto.

Leggere attentamente e conservare per futuri riferimenti.

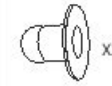
I seguenti componenti si adattano a piscine di ogni dimensione.			
#01  X1	#02  X2	#03  X1	#04  X1
Rivestimento Fare riferimento alla seguente tabella	Toppa per riparazioni ad elevata resistenza #F1B417	Adattatore tubi #F4D019B-03A (blu) #F4H019B-03A (verde) #F4A019B-03A (bianco)	Tappo valvola di scarico #P6D1158 (blu) #P6H1158 (verde) #P6A1158 (bianco)

Non per piscine da 5,49m x 1,22m (18' x 48")		I seguenti componenti si adattano solo a piscine da 5,49m x 1,22m (18' x 48")	
#05  X2	#06  X2	#07  X1	#08  X1
Tappo #F4D018B-02 (blu) #F4H018B-02 (verde) #F4A018B-02 (bianco)	Valvola di controllo #P6D510	Filtro usata piscina #P61323	Filtro ingresso piscina #P61317

N.	Nome	QTÀ	N. parte	Note
01	Rivestimento	1	57291ASS16	#57291 5.49m x 1.22m (18'x48")
			57289ASS16	#57289 4.57m x 1.22m (15'x48")
			57294ASS16	#57294 4.57m x 1.07m (15'x42")
			57294ASS16	#57311 4.57m x 1.07m (15'x42")
			57282ASS16	#57281 4.57m x 91cm (15'x36")
			57282ASS16	#57280 4.57m x 91cm (15'x36")
			57282ASS16	#57121 4.57m x 91cm (15'x36")
			57282ASS16	#57293 4.57m x 91cm (15'x36")
			57282ASS16	#57282 4.57m x 91cm (15'x36")
			57282ASS16	#57310 4.57m x 91cm (15'x36")
			57313ASS16	#57318 4.57m x 84cm (15'x33")
			57313ASS16	#57316 4.57m x 84cm (15'x33")
			57313ASS16	#57315 4.57m x 84cm (15'x33")
			57313ASS16	#57313 4.57m x 84cm (15'x33")
			57277ASS16	#57277 3.66m x 91cm (12'x36")
			57277ASS16	#57263 3.66m x 91cm (12'x36")
			57277ASS16	#57278 3.66m x 91cm (12'x36")
			57277ASS16	#57309 3.66m x 91cm (12'x36")
			57319ASS16	#57323 3.96m x 84cm (13'x33")
			57319ASS16	#57321 3.96m x 84cm (13'x33")
			57319ASS16	#57319 3.96m x 84cm (13'x33")
			57273ASS16	#57275 3.66m x 76cm (12'x30")
			57273ASS16	#57274 3.66m x 76cm (12'x30")
			57273ASS16	#57273 3.66m x 76cm (12'x30")
			57266ASS16	#57270 3.05m x 76cm (10'x30")
			57266ASS16	#57269 3.05m x 76cm (10'x30")
57266ASS16	#57266 3.05m x 76cm (10'x30")			
57271ASS16	#57272 2.74m x 76cm (9'x30")			
57271ASS16	#57271 2.74m x 76cm (9'x30")			
57265ASS16	#57268 2.44m x 66cm (8'x26")			
57265ASS16	#57267 2.44m x 66cm (8'x26")			
57265ASS16	#57265 2.44m x 66cm (8'x26")			

SCEGLIERE LA CORRETTA UBICAZIONE

NOTA: Montare la piscina su una superficie piana e uniforme. Non installare la piscina su superfici in pendenza.

Condizioni corrette di installazione della piscina:

• L'ubicazione scelta deve essere in grado di supportare uniformemente il peso della piscina per tutto il tempo in cui essa è installata; inoltre l'installazione deve avvenire su una superficie piana e ripulita da tutti gli oggetti e i detriti presenti, tra cui sassi e rametti.

• Si raccomanda di posizionare la piscina lontano da qualsiasi oggetto che i bambini potrebbero usare per arrampicarsi sulla piscina.

NOTA: Posizionare la piscina vicino ad un sistema di drenaggio adeguato per gestire casi di straripamento o per svuotare la piscina.

Condizioni scorrette di installazione della piscina:

• Su terreni irregolari la piscina potrebbe crollare causando gravi lesioni personali e/o danni alla proprietà. Ciò invaliderà la garanzia e impedirà qualsiasi richiesta di assistenza.

• La sabbia non deve essere usata per creare il livello di base; il terreno deve essere scavato se necessario.

• Direttamente sotto linee aeree di alta tensione o alberi. Assicurarsi che nel terreno sottostante non siano interrati condutture, tubi o cavi di alcun genere.

• Non posizionare la piscina su vialetti di accesso, ponti, piattaforme, superfici in ghiaia o asfalto. La posizione scelta deve essere sufficientemente stabile da resistere alla pressione dell'acqua; non sono adatti terreni fangosi, sabbiosi, morbidi / cedevoli o catrame.

• Poiché l'erba o la vegetazione che cresce al di sotto della piscina appassirà, causando odori sgradevoli e fanghiglia, è consigliabile estirparla in corrispondenza del punto in cui verrà collocata la piscina.

• Evitare inoltre di posizionare la piscina su aree dove crescono piante rampicanti o erbacee in quanto potrebbero crescere attraverso il tappeto o il rivestimento interno.

NOTA: Verificare con l'amministrazione locale le norme relative all'installazione di recinti, barriere e segnalazioni luminose, nonché i requisiti di sicurezza e assicurarsi di essere in regola con tutte le disposizioni di legge esistenti.

NOTA: Se è stata acquistata una pompa a filtro, seguire le istruzioni riportate nel relativo manuale.

NOTA: La scaletta deve essere adeguata alle dimensioni della piscina e deve essere utilizzata esclusivamente per entrare e uscire dalla piscina. È vietato superare la portata massima consentita della scaletta. Verificare regolarmente lo stato di montaggio della scaletta.

Installazione

Bestway Inflatables declina qualsiasi responsabilità in merito a danni causati dall'uso improprio della piscina o dal mancato rispetto di queste istruzioni.

ATTENZIONE: Non usare un tubo d'aria ad alta pressione né gonfiare eccessivamente l'anello superiore, dovrebbe essere leggermente rigido al tatto.

NOTA: Non adoperare prolunghe elettriche per alimentare la pompa.

ATTENZIONE: Non trascinare la piscina sul terreno perché potrebbe danneggiarsi.

NOTA: Stendere correttamente la base o il fondo della piscina (piatto senza pieghe).

NOTA: Le temperature elevate determinano una dilatazione dell'anello con conseguenti possibili danni. Lasciare un po' di spazio per la dilatazione.

Per maggiori informazioni, consultare le FAQ.

ATTENZIONE: Sorvegliare la piscina durante la fase di riempimento.

Le pareti della piscina si alzano man mano che si riempie con acqua.

1. Riempire la piscina fino all'80% della sua capacità. **NON RIEMPIRE ECCESSIVAMENTE** la piscina in quanto potrebbe smontarsi. In caso di forte pioggia è necessario lasciar defluire un po' d'acqua per garantire sempre un livello ottimale.

2. Dopo aver riempito la piscina, verificare che l'acqua non si accumuli su un lato della piscina; in tal caso significa che la piscina non è in piano.

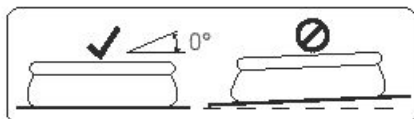

IMPORTANTE: Se così fosse, far defluire l'acqua e livellare il terreno. Non cercare di spostare la piscina piena d'acqua - rischio di lesioni o danni alla piscina!

AVVERTENZA: La piscina potrebbe contenere una pressione elevata. Rigonfiamenti o lati irregolari indicano che la piscina non è collocata correttamente; in tal caso, i lati potrebbero scoppiare e l'acqua potrebbe rovesciarsi improvvisamente fuori, causando gravi danni a persone e/o danni materiali.

NOTA: I disegni sono riportati solo a scopo illustrativo e potrebbero essere diversi dal prodotto. I disegni non sono in scala.

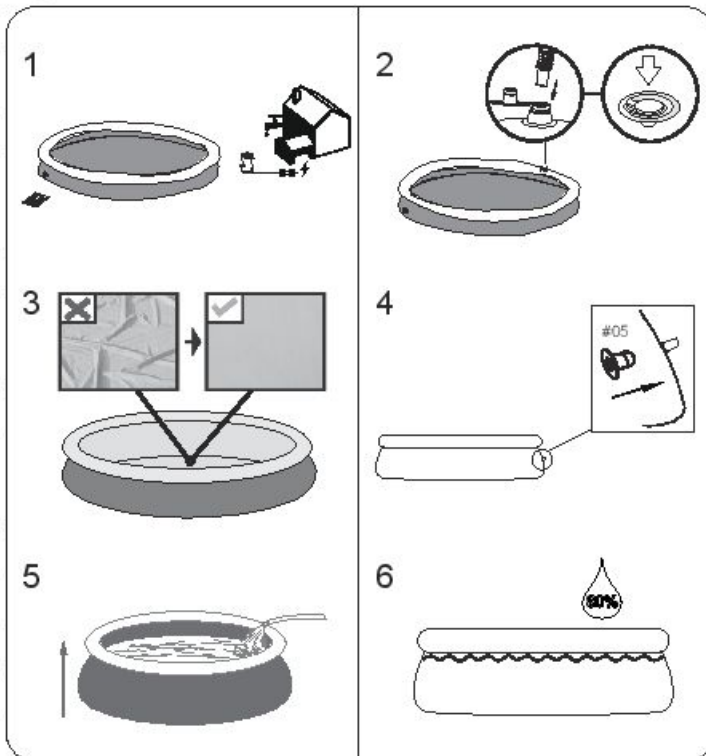

Per le piscine da 5,49m x 1,22m (18' x 48"), fare riferimento all'installazione della valvola di collegamento sulla pagina seguente.

Montaggio della valvola di collegamento

Per le piscine da 5,49m x 1,22m (18' x 48") (v. Fig. 1)

Fig. 1

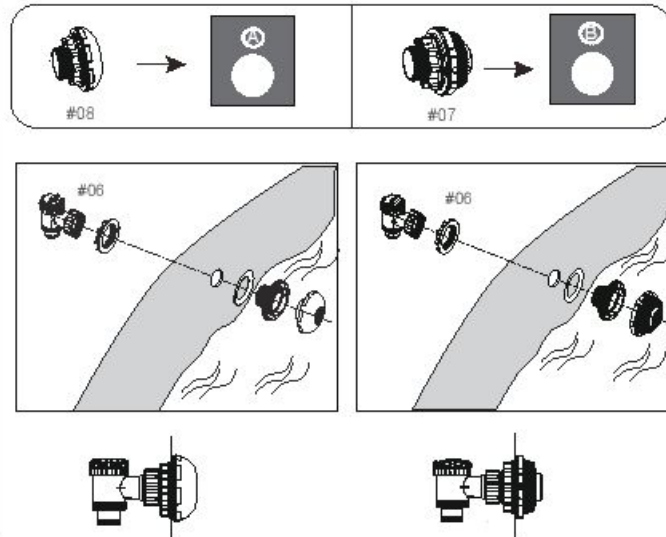

NOTA: Se si desidera collegare altri kit di pulizia della piscina alla piscina stessa attraverso la valvola di collegamento, utilizzare un cacciavite Phillips per smontare il filtro per detriti dal connettore (v. Fig. 2).

Fig. 2

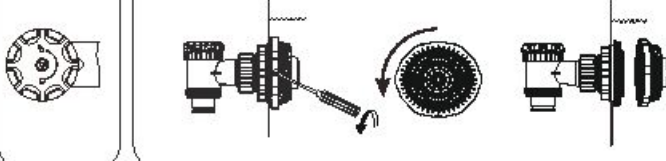

MANUTENZIONE DELLA PISCINA

Avvertenza: Attenersi scrupolosamente alle presenti istruzioni relative alla manutenzione per scongiurare lesioni personali, specialmente per i bambini. Il trattamento dell'acqua della piscina è essenziale per la sicurezza degli utenti. Un uso errato dei prodotti chimici può causare danni a cose e persone.

NOTA: La pompa serve a far circolare l'acqua e a filtrare le piccole particelle. Per garantire la pulizia e l'igiene della piscina, è necessario aggiungere prodotti chimici.

1. Si consiglia di non riempire la piscina con acqua di captazione, acqua di perforazione, o di pozzo di drenaggio: queste acque in genere contengono sostanze organiche inquinanti, compresi nitrati e fosfati. Si consiglia di riempire le piscine con acqua della rete pubblica.
2. Tenere l'acqua sempre pulita e utilizzare prodotti chimici per la pulizia delle piscine. La mancanza di igiene dell'acqua può essere rischiosa per la salute. Si consiglia di utilizzare disinfettanti, flocculanti, acidi o prodotti chimici alcalini per trattare la piscina.
3. Pulire regolarmente il rivestimento in PVC con un aspiratore per piscine e spazzole non abrasive.
4. Per tutta la stagione estiva, il sistema di filtraggio dell'acqua deve essere azionato ogni giorno per pulire tutta l'acqua della piscina.
5. Controllare la cartuccia del filtro (o la sabbia in un filtro a sabbia) regolarmente e sostituire le cartucce sporche (o la sabbia).
6. Accertarsi regolarmente che le viti, i bulloni e le parti metalliche siano prive di ruggine. Se necessario, sostituire i componenti arrugginiti.
7. Quando piove, accertarsi che l'acqua non superi il livello indicato.
Se l'acqua supera il livello specificato, svuotare la piscina fino a raggiungere il livello corretto.
8. Non adoperare la pompa in presenza di persone nella piscina.
9. Coprire la piscina quando non viene utilizzata.
10. Per il trattamento dell'acqua della piscina, il valore pH è molto importante.

ATTENZIONE: Non lasciare la piscina svuotata all'aperto.

I seguenti parametri assicurano una buona qualità dell'acqua

Parametri	Valori
Chiarezza dell'acqua	Acqua limpida fino al fondo della piscina
Colore dell'acqua	Non deve essere osservato nessun colore
Torbidità in FNU/NTU	max 1,5 (preferibilmente meno di 0,5)
La concentrazione di nitrati superiore a quella di riempimento dell'acqua in mg/l	max 20
Carbonio organico totale (TOC) in mg/l	max 4,0
Potenziale Redox contro Ag/AgCl 3,5 m KCl in mV	min 650
Valore pH	da 6,8 a 7,6
Cloro attivo libero (senza acido cianurico) in mg/l	da 0,3 a 1,5
Cloro libero usato in combinazione con l'acido cianurico in mg/l	da 1,0 a 3,0
Acido cianurico in mg/l	max 100
Cloro combinato in mg/l	max 0,5 (preferibilmente vicino a 0,0 mg/l)

Riparazione

Controllare che la piscina non abbia perdite dalle valvole o dalle cuciture, controllare il telone per eventuali perdite d'acqua evidenti. Fino a che ciò non è stato fatto, non aggiungere prodotti chimici.

NOTA: In caso di perdite, riparare la piscina utilizzando la toppa ad elevata resistenza in dotazione. Fare riferimento alle FAQ per maggiori informazioni.

Smontaggio

1. Svitare in senso antiorario il cappuccio della valvola di scarico e rimuoverlo.
2. Collegare l'adattatore al tubo e collocare l'altra estremità del tubo nell'area in cui si desidera svuotare la piscina. (Verificare le normative locali per le regole in materia di svuotamento delle piscine).
3. Avvitare in senso orario l'anello di controllo dell'adattatore del tubo alla valvola di scarico. In tal modo, la valvola di scarico si apre e si avvia automaticamente lo scarico dell'acqua. Aprire completamente la valvola di scarico.
4. Sgonfiare l'anello superiore stringendo la valvola dell'aria.
5. Quando l'anello superiore è totalmente sgonfiato, premere verso il basso e lasciato inclinare per facilitare lo scarico. Scaricare tutta l'acqua della piscina.
6. Quando la piscina è vuota, svitare l'anello di controllo per chiudere la valvola.
7. Scollegare il tubo.
8. Avvitare nuovamente il tappo alla valvola di scarico.
9. Lasciare asciugare all'aria la piscina.

Conservazione e preparazione per la stagione invernale

1. Rimuovere tutti gli accessori e i ricambi della piscina, pulirli e asciugarli prima di conservarli.
2. Quando la piscina è completamente asciutta, spargere polvere di talco per evitare che le pareti della piscina si inclinino tra loro, quindi ripiegarla con cura.
Se la piscina non è completamente asciutta, potrebbe ammuffirsi e il rivestimento della piscina potrebbe danneggiarsi.
3. Conservare il rivestimento e gli accessori in un luogo asciutto con una temperatura moderata tra 5°C/41°F e 38°C/100°F.
4. Durante i periodi piovosi, la piscina e i relativi accessori devono essere conservati attenendosi alle istruzioni sopra fornite.
5. Se la piscina non viene svuotata correttamente, potrebbero verificarsi gravi lesioni personali e/o danni a oggetti e beni.
6. Si consiglia vivamente di smontare la piscina durante la bassa stagione (mesi invernali). Conservare in un luogo asciutto e fuori dalla portata dei bambini.

Domande frequenti

1. Dove è possibile installare la piscina Fast Set?

La piscina può essere installata su quasi tutte le superfici piane, solide e uniformi. Non utilizzare sabbia per livellare il terreno in quanto non garantisce la necessaria stabilità. Il terreno deve essere perfettamente livellato. Non installare la piscina su vialetti, pedane d'ingresso, piattaforme e zone in ghiaia o asfaltate. Il terreno sottostante deve essere sufficientemente solido per resistere al peso e alla pressione dell'acqua (terreni fangosi e sabbiosi o superfici poco solide non sono quindi idonee). È anche possibile utilizzare una base in cemento, facendo però attenzione a non trascinare la piscina sulla superficie per evitare abrasioni e strappi del rivestimento. Se la piscina viene montata su un prato, è consigliabile estirpare l'erba in corrispondenza del punto di installazione per evitare chemarcesca, causando odori sgradevoli e fanghiglia. Alcuni tipi di erbacce che crescono sotto il rivestimento possono danneggiarlo, così come i cespugli e le piante rampicanti sui lati della piscina. Se necessario, tagliare la vegetazione intorno alla piscina. Inoltre, utilizzare un tappeto per proteggere la base della piscina.

2. Come ci si accorge che la piscina è statomontata su un terreno non livellato?

Se la piscina presenta un rigonfiamento su un lato, significa che il montaggio non è stato eseguito su un terreno livellato. Svuotare quindi la piscina e spostarla su una superficie adatta, evitando così che l'eccessiva pressione esercitata dall'acqua in corrispondenza delle giunture determini il crollo della struttura e causi lesioni, anche letali, e/o danni agli oggetti personali. Riempire la piscina seguendo attentamente le istruzioni riportate nel manuale d'uso, immodo da non sprecare acqua e spostare con facilità il prodotto per livellare il terreno sottostante quando la piscina non è ancora piena.

3. Qual è la pressione di gonfiaggio ideale per l'anello della piscina Fast Set?

Per il gonfiaggio dell'anello superiore è consigliabile utilizzare una pompa Bestway (non inclusa) oppure un'altra pompa a bassa pressione. L'anello superiore è gonfiato quando assume una forma arrotondata ed è duro al tatto. In questa fase è fondamentale tenere conto dell'espansione dell'aria a seconda della temperatura esterna. Infatti, un anello troppo gonfio esposto alla luce diretta del sole potrebbe scoppiare o perdere in corrispondenza delle giunture; se l'anello è troppo duro, lasciare fuoriuscire un po' d'aria. Alle basse temperature, la pressione diminuisce e può sembrare che l'anello si stia sgonfiando come se ci fosse una perdita. In questo caso, NON AGGIUNGERE aria in quanto il volume dell'aria si espandemanmano che aumenta la temperatura. **Nota:** non utilizzare compressori o pompe ad alta pressione per il gonfiaggio dell'anello. Bestway declina qualsiasi responsabilità in merito a danni relativi allo scoppio dell'anello a causa dell'utilizzo di compressori ad aria.

4. È possibile riempire la piscina con un'autobotte?

Bestway consiglia di utilizzare una canna da giardino a bassa pressione per il riempimento della piscina. Se è necessario ricorrere a un'autobotte, è meglio utilizzare prima la canna da giardino per riempire la piscina con un paio di centimetri d'acqua ed eliminare così le pieghe che si sono formate sul fondo. Per evitare danni, utilizzare un'autobotte con regolazione del flusso d'acqua. Per assicurarsi che la piscina sia livellata, fermarsi ad ogni passaggio secondo quanto riportato nel manuale d'istruzioni. Bestway declina qualsiasi responsabilità in merito a danni causati dal riempimento della piscina tramite autobotti.

5. Fino a che punto deve essere riempita la piscina?

La piscina deve essere riempita per l'80% della sua capacità, vale a dire fino a sotto l'anello gonfiabile. Non riempire la piscina oltre questo livello e considerare lo spostamento d'acqua causato dall'entrata di persone nella piscina. A causa dell'evaporazione o del normale uso della piscina, nel corso della stagione potrebbe essere necessario aggiungere dell'acqua.

6. La piscina perde. Come si ripara?

Non è necessario svuotare la piscina per riparare eventuali forature. Per riparare le pareti interne della piscina, presso i rivenditori locali di piscine e accessori sono disponibili pezzi di riparazione autoadesive resistenti all'acqua. Utilizzare invece gli adesivi forniti per la riparazione delle pareti esterne. Per le forature interne, pulire la parte danneggiata eliminando ogni traccia di olio ed eventuali alghe. Tagliare una pezza circolare delle dimensioni sufficienti a coprire il buco ed applicarla sulla parte immersa nell'acqua. Per una maggiore resistenza, applicare la pezza adesiva anche sulla parete esterna della piscina. Se il taglio è alla base della piscina, utilizzare solo una pezza adesiva e posizionarsi sopra un peso per fare immodo che aderisca perfettamente. Per riparare l'anello superiore, gonfiarlo immodo da individuare il foro. Una volta individuata, contrassegnare la foratura immodo che sia chiaramente visibile e applicare la pezza adesiva facendo pressione. A questo punto, sgonfiare leggermente l'anello per ridurre la pressione sulla pezza. Se l'anello è completamente sgonfio e la piscina è vuota, posizionare sopra la pezza un peso per facilitare l'adesione e aspettare almeno 12 ore prima di riempire con acqua.

7. Dove si acquistano le cartucce del filtro e con che frequenza vanno sostituite?

Le cartucce del filtro da utilizzare con la pompa a filtro sono disponibili presso il negozio in cui è stata acquistata la piscina. In alternativa, è possibile rivolgersi a numerosi rivenditori di accessori per piscine. Se non si riescono a trovare le cartucce, chiamare il numero verde Bestway per conoscere il punto vendita più vicino che le tiene ammagazzino. Le cartucce devono essere sostituite ogni due settimane, a seconda dell'uso della piscina. Controllare il filtro su base settimanale e rimuovere l'eventuale sporco utilizzando una canna da giardino. **Nota:** Scollegare la pompa dalla rete elettrica prima di controllare la cartuccia del filtro. Per maggiori informazioni sull'acquisto delle cartucce, visitare il sito web www.bestway-service.com.

8. Quante volte all'anno è necessario cambiare l'acqua nella piscina?

Dipende dalla frequenza di utilizzo, dall'aggiunta di prodotti chimici e dal fatto che la piscina sia stata coperta correttamente o meno. Seguendo le indicazioni fornite, è possibile utilizzare la stessa acqua per l'intera stagione estiva. Per maggiori informazioni e per suggerimenti su come mantenere pulita l'acqua, contattare il rivenditore locale di prodotti chimici per piscine.

9. È necessario smontare la piscina durante l'inverno?

Sì, in quanto il terreno sul quale poggia potrebbe cedere a causa del peso del ghiaccio e della neve. Inoltre, le pareti in PVC potrebbero danneggiarsi. Bestway consiglia di smontare la piscina con temperature inferiori a 8°C / 45°F e di conservarla in un locale chiuso a una temperatura compresa tra 5°C / 41°F e 38°C / 100°F, lontano dalla portata dei bambini, da sostanze chimiche e dall'attacco dei roditori.

10. Cosa fare se la piscina si scolora?

Lo scolorimento del rivestimento intorno della piscina può essere causato dall'uso eccessivo di prodotti chimici, proprio come avviene per un costume ripetutamente a contatto con acqua al cloro.

11. Quanti anni dura la piscina?

Non c'è alcun limite di durata della piscina. Naturalmente, seguendo le istruzioni relative alla cura, la manutenzione e la conservazione riportate nel manuale d'uso è possibile prolungarne la vita. Imontaggio, l'uso e la manutenzione non corretta potrebbero danneggiare il prodotto.

12. È necessario usare una pompa a filtro con una piscina Bestway?

Certamente. Si consiglia vivamente di utilizzare una pompa filtrante che manterrà la pulizia dell'acqua.

13. A cosa serve principalmente la pompa a filtro?

La funzione più importante di una pompa filtrante è l'eliminazione di ogni tipo di impurità dall'acqua con l'aiuto di una cartuccia filtrante e prodotti chimici per la sterilizzazione.

14. L'anello superiore è rivolto verso l'interno della piscina durante il riempimento. Perché?

L'anello superiore deve essere sempre sopra la parete della piscina. Non spingere verso il basso l'anello superiore quando si riempie la piscina.

Per maggiori informazioni e video con istruzioni di montaggio dettagliate, visitare il sito Web <http://www.bestway-service.com/>

Garanzia limitata BESTWAY®

Il prodotto acquistato è coperto da una garanzia limitata. Bestway® garantisce che il prodotto è privo di difetti di fabbrica che possono causare perdite; in caso di difetti, il prodotto verrà sostituito.

La seguente disposizione è valida solo all'interno degli Stati membri dell'Unione europea: la garanzia limitata BESTWAY non avrà alcun effetto sulle disposizioni di legge della Direttiva 1999/44/CE.

La garanzia limitata è valida: 1 anno per la pompa del filtro o il filtro a sabbia, 180 giorni per la piscina, 90 giorni dalla data di acquisto per tutti gli altri componenti. Per utilizzare la garanzia, compilare questo modulo e inviarlo assieme a una copia della ricevuta d'acquisto al centro post-vendita Bestway locale. Per l'applicazione della garanzia, il centro post-vendita Bestway potrebbe chiedere l'invio di una parte del componente difettoso (ad es. il ritaglio del numero del lotto di produzione o la valvola di scarico).

Prima di inviare i documenti, rivolgersi al centro post-vendita Bestway per ricevere le istruzioni dettagliate sugli elementi da fornire per l'applicazione della garanzia. Bestway® non è responsabile per danni economici dovuti ai costi dell'acqua o dei prodotti chimici. Bestway® non sostituisce i prodotti se ritiene che siano stati utilizzati in maniera non corretta o non conforme alle istruzioni riportate nel manuale d'uso.

La garanzia rilasciata da Bestway copre eventuali difetti di fabbricazione scoperti all'apertura dell'imballo o durante l'uso del prodotto, ed è valida solo se l'apparecchiatura è stata utilizzata correttamente, in conformità alle avvertenze e alle istruzioni riportate nel manuale dell'utente. La presente garanzia è valida solo se il prodotto non è stato modificato. Conservare e utilizzare il prodotto in conformità alle raccomandazioni tecniche.

La Garanzia Limitata è valida a partire dal periodo indicato sopra e la data di inizio validità della garanzia è quella riportata sulla fattura o sulla ricevuta di acquisto originale.

Scegliere il tipo di piscina:

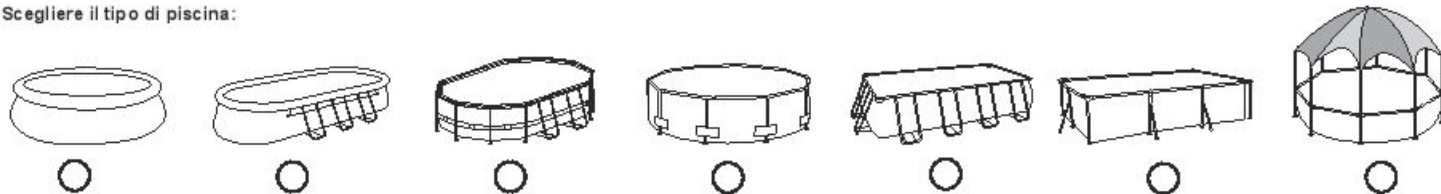

Data della ricevuta di acquisto: _____ Numero di codice cliente: _____

A: REPARTO ASSISTENZA BESTWAY® DATE _____

FAX/EMAIL/TEL.: fare riferimento ai dati relativi al proprio paese, riportati sul retrocopertina o reperibili sul sito Web Bestway: www.bestway-service.com
Fornire l'indirizzo completo. **Nota:** in caso di indirizzo incompleto la spedizione potrà subire ritardi.
Bestway si riserva il diritto di addebitare i costi di riconsegna di merce non recapitata per cause imputabili al destinatario.

INFORMAZIONI RICHIESTE – INDICARE L'INDIRIZZO DI CONSEGNA

Nome e Cognome: _____ Indirizzo: _____

CAP: _____ Rivenditore: _____

Nazione: _____ Città: _____

Cellulare: _____ Telefono: _____

Fax: _____ E-mail: _____

Scrivere il numero di lotto e il codice dell'articolo indicati accanto alla valvola di scarico

Numero lotto: _____ Codice articolo: _____

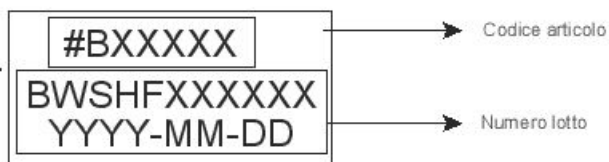
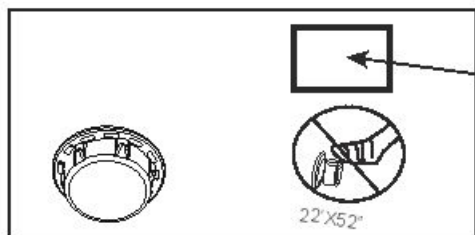

Descrizione del problema

Prodotto è lacerato o perde Saldatura difettosa Anello superiore difettoso Valvola di scarico difettosa

Altro, descrivere Componenti mancanti: utilizzare il codice delle parti mancanti, reperibile nel manuale per l'utente.

IMPORTANTE: VERRANNO SOSTITUITI SOLO I COMPONENTI DANNEGGIATO, NON L'INTERA APPARECCHIATURA.

Bestway si riserva il diritto di richiedere prove fotografiche o l'invio dei componenti difettosi per ulteriori verifiche.
Per ottenere la migliore assistenza possibile, occorre fornire tutte le informazioni.

PER CONSULTARE LE DOMANDE FREQUENTI, SCARICARE I MANUALI, VISUALIZZARE I VIDEO O REPERIRE RICAMBI,
VISITATE IL NOSTRO SITO WEB WWW.BESTWAY-SERVICE.COM.
I VIDEO SONO DISPONIBILI ANCHE SUL NOSTRO CANALE BESTWAY SU YOUTUBE: <http://youtube.com/user/BestwayService>.

Bestway®

PISCINES FAST SET™ NOTICE D'UTILISATION



Description du Produit

Article n°	Dimensions	Type de kit	Accessoires
#57265	2.44m x 66cm (8pi x 26po)	Kit pour piscine hors sol	/
#57267	2.44m x 66cm (8pi x 26po)	Kit pour piscine hors sol	☑ Système de filtration
#57268	2.44m x 66cm (8pi x 26po)	Kit pour piscine hors sol	☑ Système de filtration
#57271	2.74m x 76cm (9pi x 30po)	Kit pour piscine hors sol	/
#57272	2.74m x 76cm (9pi x 30po)	Kit pour piscine hors sol	☑ Système de filtration
#57266	3.05m x 76cm (10pi x 30po)	Kit pour piscine hors sol	/
#57269	3.05m x 76cm (10pi x 30po)	Kit pour piscine hors sol	☑ Système de filtration
#57270	3.05m x 76cm (10pi x 30po)	Kit pour piscine hors sol	☑ Système de filtration
#57273	3.66m x 76cm (12pi x 30po)	Kit pour piscine hors sol	/
#57274	3.66m x 76cm (12pi x 30po)	Kit pour piscine hors sol	☑ Système de filtration
#57275	3.66m x 76cm (12pi x 30po)	Kit pour piscine hors sol	☑ Système de filtration
#57319	3.96m x 84cm (13pi x 33po)	Kit pour piscine hors sol	/
#57321 #57323	3.96m x 84cm (13pi x 33po)	Kit pour piscine hors sol	☑ Système de filtration
#57309	3.66m x 91cm (12pi x 36po)	Kit pour piscine hors sol	/
#57278	3.66m x 91cm (12pi x 36po)	Kit pour piscine hors sol	☑ Système de filtration
#57263	3.66m x 91cm (12pi x 36po)	Kit pour piscine hors sol	☑ Système de filtration
#57277	3.66m x 91cm (12pi x 36po)	Kit pour piscine hors sol	☑ Système de filtration ☑ Echelle
#57313 #57315	4.57m x 84cm (15pi x 33po)	Kit pour piscine hors sol	☑ Système de filtration
#57316 #57318	4.57m x 84cm (15pi x 33po)	Kit pour piscine hors sol	☑ Système de filtration ☑ Echelle ☑ Couverture de la piscine ☑ Tapis de sol
#57310	4.57m x 91cm (15pi x 36po)	Kit pour piscine hors sol	/
#57282	4.57m x 91cm (15pi x 36po)	Kit pour piscine hors sol	☑ Système de filtration ☑ Echelle
#57293	4.57m x 91cm (15pi x 36po)	Kit pour piscine hors sol	☑ Système de filtration
#57121	4.57m x 91cm (15pi x 36po)	Kit pour piscine hors sol	☑ Système de filtration
#57280	4.57m x 91cm (15pi x 36po)	Kit pour piscine hors sol	☑ Système de filtration ☑ Echelle ☑ Couverture de la piscine ☑ Tapis de sol
#57281	4.57m x 91cm (15pi x 36po)	Kit pour piscine hors sol	☑ Système de filtration ☑ Echelle ☑ Couverture de la piscine ☑ Tapis de sol
#57311	4.57m x 1.07m (15pi x 42po)	Kit pour piscine hors sol	/
#57294	4.57m x 1.07m (15pi x 42po)	Kit pour piscine hors sol	☑ Système de filtration ☑ Echelle ☑ Couverture de la piscine ☑ Tapis de sol
#57289	4.57m x 1.22m (15pi x 48po)	Kit pour piscine hors sol	☑ Système de filtration ☑ Echelle ☑ Couverture de la piscine ☑ Tapis de sol
#57291	5.49m x 1.22m (18pi x 48po)	Kit pour piscine hors sol	☑ Système de filtration ☑ Echelle ☑ Couverture de la piscine ☑ Tapis de sol

L'installation prend habituellement 10 minutes environ avec 2-3 personnes, à l'exclusion des ouvrages de terre et du remplissage.

ATTENTION

Avant d'installer et d'utiliser la piscine, veuillez lire attentivement, assimiler et respecter toutes les informations contenues dans cette notice d'utilisation. Ces avertissements, instructions et consignes de sécurité portent sur certains des risques usuels associés aux loisirs aquatiques, mais ils ne peuvent pas couvrir la totalité des risques et dangers dans tous les cas. Faites toujours preuve de prudence, de discernement et de bon sens lors des activités aquatiques. Conservez ces informations afin de pouvoir vous y référer ultérieurement.

Sécurité des non-nageurs

- Une surveillance attentive, active et continue par un adulte compétent des enfants qui ne savent pas bien nager et des non-nageurs est requise en permanence (en gardant à l'esprit que le risque de noyade est le plus élevé pour les enfants de moins de cinq ans).
- Désignez un adulte compétent pour surveiller le bassin à chaque fois qu'il est utilisé.
- Il convient que les enfants qui ne savent pas bien nager ou les non-nageurs portent des équipements de protection individuelle lorsqu'ils utilisent la piscine.
- Lorsque le bassin n'est pas utilisé ou est sans surveillance, retirez tous les jouets de la piscine et ses abords afin de ne pas attirer les enfants vers le bassin.

Dispositifs de sécurité

- Pour éviter toute noyade d'enfant, il est recommandé de sécuriser l'accès au bassin par un dispositif de protection. Pour éviter que les enfants montent par la vanne d'entrée et de sortie, il est recommandé d'installer une barrière (et de sécuriser toutes les portes et fenêtres, le cas échéant) afin d'empêcher tout accès non autorisé à la piscine.
- Les barrières, couvertures, alarmes de piscines ou dispositifs de sécurité similaires sont des aides utiles, mais ils ne remplacent pas la surveillance continue par un adulte compétent.

Équipements de sécurité

- Il est recommandé de garder du matériel de sauvetage (une bouée, par exemple) près du bassin.
- Si la piscine est recouverte d'une couverture, retirez-la entièrement de la surface de l'eau avant d'entrer dans le bassin.

Sécurité d'emploi de la piscine

- Incitez tous les utilisateurs, en particulier les enfants, à apprendre à nager.
- Apprenez les gestes qui sauvent (réanimation cardio-pulmonaire) et remettez régulièrement à jour vos connaissances. Ces gestes peuvent sauver une vie en cas d'urgence.
- Expliquez aux utilisateurs de la piscine, enfants inclus, la procédure à suivre en cas d'urgence.
- Ne plongez jamais dans un plan d'eau peu profond, sous peine de blessures graves ou mortelles.
- N'utilisez pas la piscine sous l'emprise d'alcool ou de médicaments susceptibles de réduire votre capacité à utiliser la piscine en toute sécurité.
- Si la piscine est recouverte d'une couverture, retirez-la entièrement de la surface de l'eau avant d'entrer dans le bassin.
- Traitez l'eau de votre piscine et instaurez de bonnes pratiques d'hygiène afin de protéger les utilisateurs des maladies liées à l'eau. Consultez les consignes de traitement de l'eau données dans la notice d'utilisation.
- Stockez les produits chimiques (produits de traitement de l'eau, de nettoyage ou de désinfection, par exemple) hors de portée des enfants.
- Utilisez les pictogrammes décrits ci-dessous. Les pictogrammes doivent être affichés dans une position visible à moins de 2 000 mm de la piscine.







Garder les enfants sous surveillance dans l'environnement aquatique. Ne pas plonger.

- Placez les échelles amovibles sur une surface horizontale.
- Quels que soient les matériaux utilisés pour la construction de la piscine, les surfaces accessibles doivent être régulièrement contrôlées afin d'éviter les blessures.
- Vérifiez régulièrement les boulons et les vis ; éliminez les écailles ou toute arête vive pour éviter les blessures.
- **ATTENTION :** Ne laissez pas la piscine vide à l'extérieur. La piscine vide est susceptible de se déformer et/ou d'être emportée par le vent.
- Si vous avez une pompe de filtration, reportez-vous à la notice d'instructions de la pompe.
- **ATTENTION !** Il est interdit d'utiliser la pompe quand des gens se trouvent à l'intérieur de la piscine !
- Si vous avez une échelle, reportez-vous à la notice d'instructions de l'échelle.
- **ATTENTION !** L'utilisation d'une piscine implique le respect des consignes de sécurité décrites dans la notice d'entretien et d'utilisation. Pour prévenir toute noyade ou autres blessures graves, accorder une attention particulière à la sécurisation de l'accès à la piscine pour les enfants de moins de 5 ans et, pendant la période de baignade, les maintenir en permanence sous la surveillance d'un adulte.

Lire attentivement et à conserver pour consultation ultérieure.

Les pièces ci-dessous sont pour toutes les tailles de piscines

#01	#02	#03	#04
 X1	 X2	 X1	 X1
Bâche	Rustine résistante	Adaptateur de tuyau	Bouchon de la vanne de vidange
Veuillez vous reporter au tableau ci-dessous	#F1B417	#F4D019B-03A (bleu) #F4H019B-03A (vert) #F4A019B-03A (blanc)	#P6D1158 (bleu) #P6H1158 (vert) #P6A1158 (blanc)

Pas pour les piscines mesurant 5,49m x 1,22m (18pi x 48po)

Les pièces ci-dessous ne sont que pour les modèles mesurant 5,49m x 1,22m (18pi x 48po)

#05	#06	#07	#08
 X2	 X2	 X1	 X1
Obturation	Vanne de commande	Crépine de sortie de piscine	Crépine d'entrée de piscine
#F4D018B-02(bleu) #F4H018B-02(vert) #F4A018B-02(bleu)	#P6D510	#P61323	#P61317

N°	Nom	Q.TÉ	Pièce N°	Remarque	
01	Bâche	1	57291ASS16	#57291	5,49m x 1,22m (18pi x 48po)
			57289ASS16	#57289	4,57m x 1,22m (15pi x 48po)
			57294ASS16	#57294	4,57m x 1,07m (15pi x 42po)
			57294ASS16	#57311	4,57m x 1,07m (15pi x 42po)
			57282ASS16	#57281	4,57m x 91cm (15pi x 36po)
			57282ASS16	#57280	4,57m x 91cm (15pi x 36po)
			57282ASS16	#57121	4,57m x 91cm (15pi x 36po)
			57282ASS16	#57293	4,57m x 91cm (15pi x 36po)
			57282ASS16	#57282	4,57m x 91cm (15pi x 36po)
			57282ASS16	#57310	4,57m x 91cm (15pi x 36po)
			57313ASS16	#57318	4,57m x 84cm (15pi x 33po)
			57313ASS16	#57316	4,57m x 84cm (15pi x 33po)
			57313ASS16	#57315	4,57m x 84cm (15pi x 33po)
			57313ASS16	#57313	4,57m x 84cm (15pi x 33po)
			57277ASS16	#57277	3,66m x 91cm (12pi x 36po)
			57277ASS16	#57263	3,66m x 91cm (12pi x 36po)
			57277ASS16	#57278	3,66m x 91cm (12pi x 36po)
			57277ASS16	#57309	3,66m x 91cm (12pi x 36po)
			57319ASS16	#57323	3,96m x 84cm (13pi x 33po)
			57319ASS16	#57321	3,96m x 84cm (13pi x 33po)
57319ASS16	#57319	3,96m x 84cm (13pi x 33po)			
57273ASS16	#57275	3,66m x 76cm (12pi x 30po)			
57273ASS16	#57274	3,66m x 76cm (12pi x 30po)			
57273ASS16	#57273	3,66m x 76cm (12pi x 30po)			
57266ASS16	#57270	3,05m x 76cm (10pi x 30po)			
57266ASS16	#57269	3,05m x 76cm (10pi x 30po)			
57266ASS16	#57266	3,05m x 76cm (10pi x 30po)			
57271ASS16	#57272	2,74m x 76cm (9pi x 30po)			
57271ASS16	#57271	2,74m x 76cm (9pi x 30po)			
57265ASS16	#57268	2,44m x 66cm (8pi x 26po)			
57265ASS16	#57267	2,44m x 66cm (8pi x 26po)			
57265ASS16	#57265	2,44m x 66cm (8pi x 26po)			

CHOISIR L'EMPLACEMENT CORRECT

REMARQUE: La piscine doit être montée sur une surface complètement plate et nivelée. N'installez pas SVP la piscine si la surface est inclinée ou en pente.

Condition correcte pour installer la piscine:

- L'emplacement choisi doit pouvoir supporter uniformément le poids pendant toute la durée d'installation de la piscine, en outre, l'emplacement doit être plat et doit être dénué d'objets et débris, y compris des cailloux et des brindilles.
- Nous recommandons de positionner la piscine loin d'objets que les enfants pourraient utiliser pour grimper dans la piscine.

REMARQUE: Placer la piscine près d'un système d'évacuation adéquat pour traiter tout surplus ou pour vidanger la piscine.

Conditions incorrectes pour installer la piscine:

- Sur un sol irrégulier, la piscine pourrait s'affaisser provoquant de graves lésions personnelles et/ou des dommages aux biens personnels et cela annulerait la garantie et empêcherait toute réclamation.
- Ne pas utiliser de sable pour créer une base de niveau; le sol doit être creusé si nécessaire.
- Directement sous des lignes électriques aériennes ou des arbres. Assurez-vous que l'emplacement ne contient pas de tuyaux souterrains, de lignes ou câbles de quelque sorte que ce soit.
- Ne pas installer la piscine sur des routes, des ponts, des plate-formes, des surfaces en graviers ou en asphalte.

L'emplacement choisi doit être suffisamment ferme pour résister à la pression de l'eau; boue, sable, solin ou goudron ne sont pas adaptés.

- L'herbe ou toute autre végétation sous la piscinemourra et est susceptible de provoquer des odeurs et le développement de boue, nous vous recommandons donc d'enlever toute l'herbe de l'emplacement choisi pour la piscine.

Éviter les zones où des plantes agressives et des espèces de mauvaises herbes pouvant pousser à travers le revêtement posé au sol sont susceptibles de se développer.

REMARQUE: Vérifier avec votre conseil municipal les règlements liés aux barrières, enceintes, éclairage et dispositifs de sécurité et assurez-vous que vous conformez à toutes les lois.

REMARQUE: Si vous disposez d'une pompe filtrante, consultez le manuel de la pompe pour connaître les instructions.

REMARQUE: L'échelle doit être adaptée à la taille de la piscine et doit être utilisée uniquement pour entrer et sortir de la piscine. Il est interdit de dépasser la charge permise sur l'échelle. Vérifiez régulièrement si l'échelle est convenablement assemblée.

Installation

Bestway Inflatables n'est pas responsable pour les dommages causés à la piscine par un mauvais maniement ou par le non respect de ces instructions.

ATTENTION: N'utilisez pas un tuyau d'air sous haute pression ou ne gonflez pas trop le boudin du haut, il doit être légèrement ferme au toucher.

REMARQUE: N'utilisez pas de rallonge pour alimenter votre pompe.

ATTENTION: Ne traînez pas la piscine sur le sol car cela peut l'abîmer.

REMARQUE: La base ou le fond de la piscine doit être étalé correctement (plat sans plis).

REMARQUE: Les températures élevées entraînent l'expansion du boudin à cause de l'air et cela peut provoquer des dégâts. Laissez de la place pour une éventuelle expansion.

Consultez les FAQ pour obtenir des informations supplémentaires.

ATTENTION: Ne laissez pas la piscine sans surveillance quand vous la remplissez d'eau.

Les parois de la piscine se soulèvent quand vous la remplissez d'eau.

- Remplissez la piscine à 80%. NE REMPLISSEZ PAS TROP car cela pourrait provoquer un effondrement de la piscine. En cas de fortes pluies, vous devez vider suffisamment la piscine pour que le niveau reste correct.
- Lorsque le remplissage de la piscine est achevé, contrôlez que l'eau ne se rassemble pas d'un côté pour s'assurer que la piscine est bien nivelée.

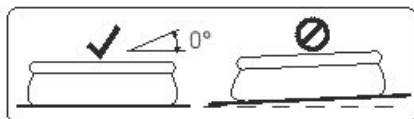

IMPORTANT: Si la piscine n'est pas nivelée, enlevez l'eau et nivelez de nouveau le sol en le creusant. N'essayez jamais de déplacer la piscine avec de l'eau à l'intérieur, cela pourrait provoquer de graves blessures ou endommager la piscine.

ATTENTION: Votre piscine peut contenir une forte pression. Si votre piscine est bombée ou présente un côté irrégulier cela veut dire qu'elle n'est pas à niveau, les côtés pourraient exploser et l'eau pourrait se vider à l'improviste en provoquant des blessures graves et/ou des dégâts matériels.

REMARQUE: Les dessins ne sont qu'à titre d'illustration. Il peut arriver qu'ils ne reflètent pas le produit réel. Pas à l'échelle.

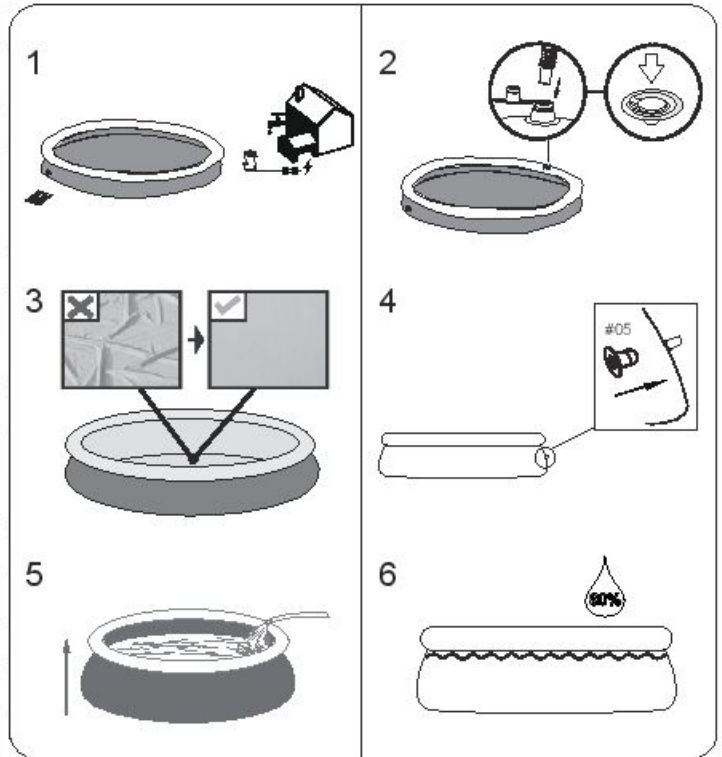

Pour les piscines mesurant 5,49m x 1,22m (18pi x 48po), veuillez vous référer à l'installation de la vanne de communication à la page suivante.

Montage de la vanne de communication

Pour le modèle de piscine mesurant 5,49m x 1,22m (18pi x 48po) (voir Fig. 1)

Fig. 1

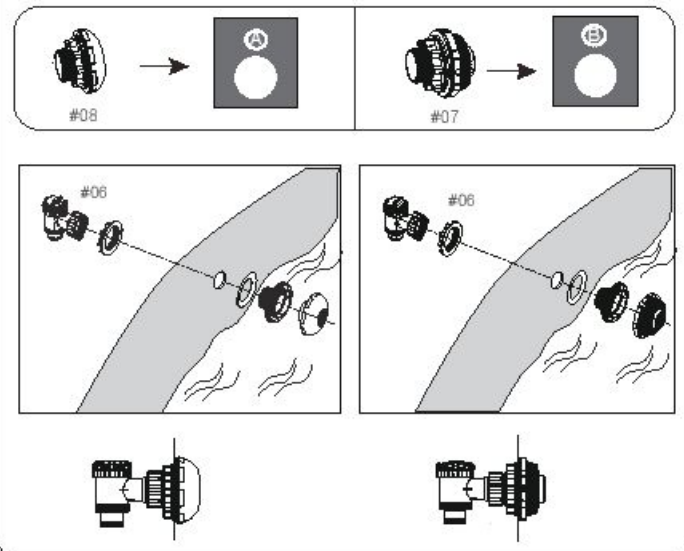

REMARQUE: Si vous souhaitez raccorder d'autres kits de nettoyage de piscine à la piscine au moyen de la vanne de communication, utilisez un tournevis Phillips pour démonter la grille du connecteur. (Voir Fig. 2)

Fig. 2

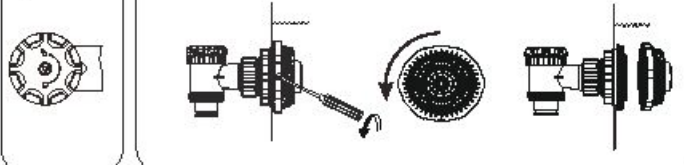

ENTRETIEN DE LA PISCINE

Attention: Si vous ne respectez pas ces consignes d'entretien, vous mettez en danger votre santé, et en particulier celle des enfants. Il est fondamental de traiter l'eau de la piscine pour la sécurité des utilisateurs. L'utilisation incorrecte de produits chimiques entraînera des dégâts matériels et des blessures.

REMARQUE: La pompe sert à faire circuler l'eau et à filtrer les petites particules. Pour que l'eau de votre piscine reste propre et saine, vous devez également ajouter des produits chimiques.

- Il est recommandé de ne pas remplir la piscine avec de l'eau de retenue, de l'eau de forage ou de l'eau de puits car ces eaux contiennent habituellement des substances organiques polluées comprenant des nitrates et des phosphates. Il est conseillé de remplir les piscines avec de l'eau du réseau public.
- Maintenez la piscine toujours propre et utilisez les produits chimiques corrects. L'eau insalubre est un danger sérieux pour la santé. Il est recommandé d'utiliser un désinfectant, un flocculant, un acide ou des produits chimiques alcalins pour traiter votre piscine.
- Nettoyez régulièrement la bache en PVC avec des brosses non abrasives ou un aspirateur de piscine.
- Durant la saison, il faut faire fonctionner le système de filtration de l'eau pendant suffisamment longtemps chaque jour pour nettoyer tout le volume de l'eau dans la piscine.
- Contrôlez régulièrement la cartouche du filtre (ou le sable dans un filtre à sable) et remplacez les cartouches sales (ou le sable).
- Vérifiez régulièrement que les vis, les boulons et toutes les pièces métalliques ne soient pas rouillés. Remplacez-les si nécessaire.
- Si il pleut, vérifiez que le niveau de l'eau ne dépasse pas le niveau indiqué.
Si l'eau dépasse les niveaux indiqués, vidangez la piscine jusqu'au niveau indiqué.
- Ne faites pas fonctionner la pompe quand vous utilisez la piscine.
- Couvrez la piscine quand vous ne l'utilisez pas.
- La valeur du pH est très importante pour le traitement de l'eau de la piscine.

ATTENTION: Ne laissez pas la piscine vide à l'extérieur.

Les paramètres suivants garantissent une bonne qualité de l'eau

Paramètres	Valeurs
Clarté de l'eau	le fond de la piscine est clairement visible
Couleur de l'eau	on ne doit remarquer aucune couleur de l'eau
Turbidité en FN U/NTU	1,5 maxi (de préférence inférieure à 0,5)
Concentration de nitrates supérieure à celle de l'eau de remplissage en mg/l	20 maxi
Carbone organique total (COT) en mg/l	4,0 maxi
Potentiel d'oxydo-réduction par rapport à Ag/AgCl 3,5 m KCl en mV	650 mini
Valeur du pH	de 6,8 à 7,6
Chlore actif libre (sans acide cyanurique) en mg/l	de 0,3 à 1,5
Chlore libre utilisé combiné avec de l'acide cyanurique en mg/l	de 1,0 à 3,0
Acide cyanurique en mg/l	100 maxi
Chlore combiné en mg/l	0,5 maxi (de préférence proche de 0,0 mg/l)

Réparation

Vérifiez que la piscine ne présente aucune fuite au niveau des vannes ou des coutures, contrôlez que le tapis de sol ne présente aucune perte d'eau visible. N'ajoutez aucun produit chimique tant que cela n'a pas été fait.

REMARQUE: En cas de fuite, réparez-la au moyen de la rustine résistante fournie avec. Reportez-vous aux FAQ pour de plus amples informations.

Démontage

- Dévissez le capuchon de la vanne de vidange dans le sens contraire des aiguilles d'une montre et enlevez-le.
- Raccordez l'adaptateur sur le tuyau et placez l'autre extrémité du tuyau dans la zone où vous souhaitez vidanger votre piscine. (consultez les règlements locaux pour connaître les lois en matière de vidange).
- Vissez la rondelle de contrôle de l'adaptateur du tuyau sur la vanne de vidange dans le sens des aiguilles d'une montre. La vanne de vidange sera ouverte et l'eau commencera à se vider automatiquement. Ouvrez la vanne de vidange sur la position maximale.
- Dégonfliez le boudin du haut en pinçant la vanne d'air.
- Quand le boudin du haut est entièrement dégonflé, appuyez sur le boudin du haut et faites-le basculer pour vidanger aisément la piscine. Vidangez complètement l'eau de la piscine.
- Quand la vidange est terminée, dévissez la rondelle de contrôle pour fermer la vanne.
- Débranchez le tuyau.
- Revissez le capuchon sur la vanne de vidange.
- Séchez la piscine.

Rangement et remisage

- Enlevez tous les accessoires et toutes les pièces détachées de la piscine, puis rangez-les après les avoir lavés et séchés.
- Une fois que la piscine est entièrement sèche, saupoudrez de talc afin d'éviter que la piscine colle et pliez-la soigneusement.
Si la piscine n'est pas entièrement sèche, de la moisissure peut se former et endommager la bache de la piscine.
- Rangez la bache et les accessoires au sec à une température modérée comprise entre 5°C / 41°F et 38°C / 100°F.
- Pendant la saison des pluies, il faut ranger la piscine et ses accessoires comme cela est indiqué plus haut.
- Une vidange incorrecte de la piscine peut provoquer des blessures graves et/ou des dégâts matériels.
- Nous conseillons vivement de démonter la piscine hors saison (pendant l'hiver). Rangez-la au sec, hors de portée des enfants.

Foire Aux Questions

1. Quelle est une base appropriée pour la piscine Fast Set?

Presque toutes les surfaces complètement plates, compactes et nivelées peuvent être utilisées. N'utilisez pas le sable commématriau de nivellement car il est sujet à bouger sous la piscine. Le sol doit être dégagé jusqu'à ce qu'il soit parfaitement nivelé. N'entourez pas la piscine sur une voie d'accès, une terrasse, une plateforme, du gravier ou du goudron. Le sol doit être suffisamment ferme pour supporter le poids et la pression de l'eau : la boue, le sable, la terre molle/lâche ou le goudron ne sont pas appropriés. Une base en béton peut être utilisée, mais faites attention de ne pas traîner la piscine sur cette surface car des abrasions pourraient déchirer le revêtement. Si la piscine est montée sur une pelouse, nous vous recommandons d'enlever l'herbe là où la piscine sera posée car elle mourra et cela provoquera de mauvaises odeurs / de la vase. Certains types d'herbe résistante peuvent pousser à travers le revêtement tout comme des buissons/plantes agressives à côté de la piscine. Assurez-vous de tailler la végétation proche quand c'est nécessaire. Utilisez un tapis de sol pour mieux protéger la base de la piscine.

2. Comment saurai-je si ma piscine est montée sur un sol non nivelé?

Si un renflement apparaît d'un côté de votre piscine, cela signifie qu'elle n'est pas montée sur un sol nivelé. Il est important que vous vidiez votre piscine et que vous la déplaciez sur un site nivelé. Si la piscine n'est pas sur un sol nivelé, cela provoque un stress excessif aux coutures et peut les déchirer, provoquant une inondation, des dommages aux biens et potentiellement des blessures ou lamort.

Remplissez votre piscine en suivant attentivement les instructions du manuel. Cela vous permettra de ne pas gaspiller de l'eau et de pouvoir déplacer facilement la piscine si le sol a été nivelé au moment approprié et non pas après avoir complètement rempli la piscine.

3. Quelle pression est-il recommandé d'utiliser pendant le gonflage de l'anneau de la piscine Fast Set?

Nous recommandons d'utiliser une pompe de gonflage Bestway (non comprise) ou une autre pompe à basse pression quand vous devez gonfler l'anneau supérieur. L'anneau supérieur est suffisamment gonflé quand il devient rond et solide au toucher. Faites attention aux variations importantes de température de l'air. Un anneau surgonflé, réchauffé par le soleil, pourrait éclater ou laisser passer des fuites au niveau des coutures ; si l'anneau est trop rigide, laissez sortir un peu d'air. Quand la température ambiante est basse, l'anneau supérieur perd un peu de pression, il pourrait apparaître comme s'il se dégonflait à cause d'une fuite. N'AJOUTEZ PAS d'air jusqu'à ce que l'air se dilate de nouveau quand la température augmente. **Remarque:** L'usage d'un compresseur d'air ou d'une pompe à haute pression pour le gonflage de l'anneau est interdit. Bestway ne sera pas responsable pour l'éclatement de l'anneau à cause de l'usage d'un compresseur d'air.

4. Puis-je remplir ma piscine à l'aide d'un branchement d'eau?

Nous recommandons d'utiliser un tuyau d'arrosage sous basse pression pour remplir votre piscine. S'il est nécessaire d'utiliser un branchement d'eau, il vaut mieux d'abord remplir la piscine avec quelques centimètres d'eau avec le tuyau et éliminer les plis. Utilisez un branchement d'eau qui vous permet de réguler le flux d'eau pour éviter tout dommage. Arrêtez-vous à chaque étape comme indiqué dans le manuel d'instructions pour vous assurer que la piscine est nivelée. Bestway ne sera pas responsable pour des piscines endommagées ou affaiblies par un branchement d'eau.

5. Quelle est la hauteur maximale de remplissage de la piscine?

Remplissez la piscine jusqu'à 80% de sa capacité, jusqu'à la base de l'anneau gonflé. N'essayez jamais de remplir votre piscine au-delà de la base de l'anneau. Nous recommandons de laisser un peu de place pour le déplacement d'eau quand les occupants sont dans la piscine. Vous devriez ajouter de l'eau pendant la saison pour remplacer celle qui a été perdue par évaporation ou par l'usage normal.

6. Ma piscine a des fuites, que dois-je faire pour la réparer?

La piscine n'a pas besoin d'être vidée pour réparer tout orifice. Vous pouvez acheter des rustines de réparation auto-adhésives fonctionnant sous l'eau dans votre magasin d'articles pour piscine. Pour l'usage externe, utilisez les rustines de réparation fournies. Pour les trous internes, nettoyez le trou à l'intérieur de la piscine pour éliminer le gras et les algues. Découpez un cercle suffisamment large pour recouvrir le trou et appliquez la rustine du côté de l'eau. Découpez une seconde rustine et appliquez-la à l'extérieur de la piscine pour renforcer la réparation. Si le trou se trouve dans la base de la piscine, utilisez une seule rustine et surchargez-la avec un objet lourd jusqu'à ce qu'elle colle bien. Pour un trou dans l'anneau supérieur, gonflez l'anneau pour repérer le trou marquez-le pour le voir facilement et appliquez la rustine en appuyant bien fort. Dès qu'elle a été appliquée, dégonflez légèrement l'anneau pour éliminer un peu de pression sur la rustine. Si l'anneau est complètement dégonflé et la piscine est vide, placez un objet lourd sur la rustine pour l'aider à se coller. Si vous avez mis la rustine quand la piscine est vide, nous vous recommandons de la laisser ainsi au moins 12 heures avant de la remplir.

7. Où puis-je acheter les cartouches de filtre et combien de fois dois-je les changer?

Les cartouches de filtre pour votre pompe de filtration devraient être disponibles dans le magasin où vous avez acheté votre piscine. Dans le cas contraire, de nombreux revendeurs vendent des cartouches comme accessoires. Si vous n'arrivez pas à les trouver, appelez notre numéro sans frais et nous vous aiderons à trouver un revendeur pour vous. Il faudrait changer les cartouches toutes les 2 semaines selon l'usage de la piscine. Contrôlez le filtre une fois par semaine et lavez-le au jet pour éliminer tout débris et particules. **Remarque:** Assurez-vous que votre pompe est débranchée de l'alimentation électrique avant de contrôler la cartouche du filtre. Vous pouvez aussi visiter notre site web www.bestway-service.com pour acheter les cartouches.

8. Combien de fois par an devrais-je changer l'eau?

Cela dépend de l'utilisation de la piscine et de l'attention avec laquelle vous avez couvert la piscine et maintenu en équilibre les produits chimiques. Si elle est correctement entretenue, l'eau peut durer toute la saison d'été. Contactez votre revendeur de produits chimiques pour piscine pour plus d'informations sur ces produits, ils vous indiqueront comment maintenir au mieux la propreté de votre eau.

9. Dois-je démonter ma piscine pour l'hiver?

Oui. Les piscines hors sol pourraient s'affondrer sous le poids de la glace et de la neige, et les parois en PVC pourraient s'endommager. Nous recommandons de démonter la piscine quand la température descend au-dessous de 8°C / 47°F. La piscine doit être rangée à l'intérieur à une température ambiante modérée comprise entre 5°C / 41°F et 38°C / 100°F. Rangez-la loin de produits chimiques et de rongeurs et hors de portée des enfants.

10. Ma piscine s'est décolorée – pourquoi?

Une utilisation excessive de produits chimiques peut provoquer une décoloration de l'intérieur de la cuve interne ; c'est ce qui arrive aux maillots de bain après un contact répété avec l'eau chlorée.

11. Combien d'années durera ma piscine?

Il n'y a pas de limite de durée d'une piscine ; suivez les instructions de votre manuel et avec un bon entretien, un bon rangement et un peu d'attention, vous augmenterez considérablement la durée de vie de votre piscine. Un mauvais montage, usage ou soin peuvent provoquer la défaillance de votre piscine.

12. Recommandez-vous l'utilisation d'une pompe de filtration avec une piscine Bestway?

Absolument! Nous conseillons vivement d'utiliser une pompe de filtration qui maintiendra l'eau propre.

13. Quelles sont les fonctions les plus importantes d'une pompe de filtration?

La fonction la plus importante d'une pompe de filtration est l'élimination de toute sorte d'impuretés présentes dans l'eau à l'aide d'une cartouche de filtre et de produits chimiques pour la stériliser.

14. L'anneau supérieur se trouve à l'intérieur de la paroi de la piscine quand la piscine est remplie d'eau – pourquoi?

L'anneau supérieur doit toujours être au sommet de la paroi de la piscine. N'enfonchez pas l'anneau supérieur quand vous remplissez la piscine.

Pour plus d'informations et des instructions détaillées pour l'installation en vidéo, veuillez visiter notre site web <http://www.bestway-service.com/>

Garantie Limited BESTWAY®

Le produit que vous avez acheté est accompagné d'une garantie limitée. Bestway® défend sa garantie de qualité et assure, grâce à une garantie de remplacement, que votre produit ne présentera pas de vices de fabrication pouvant porter à des fuites.

La disposition suivante n'est valable que dans les pays européens : la Directive 1999/44/CE ne sera pas affectée par cette garantie limitée BESTWAY.

La garantie limitée est valable: 1 an de garantie pour la pompe de filtration ou le filtre à sable, 180 jours de garantie pour la piscine et 90 jours de garantie pour tous les autres composants à compter de la date d'achat.

Pour présenter une réclamation dans le cadre de la garantie, il faut remplir ce formulaire qui doit être envoyé au service après-vente Bestway® le plus proche, accompagné d'une copie de votre attestation d'achat. Avant d'accepter toute réclamation, le service après-vente Bestway peut vous demander de lui envoyer une partie de la pièce défectueuse (par ex : une découpe du numéro du lot de production / de la vanne de vidange).

Veillez contacter le service après-vente Bestway le plus proche avant d'envoyer tout document ; le personnel vous fournira toutes les instructions sur les documents nécessaires pour présenter la réclamation.

Bestway® ne peut être tenue pour responsable du préjudice économique dérivant des coûts des produits chimiques ou de l'eau. Bestway® ne remplacera aucun produit jugé comme ayant été endommagé par négligence ou comme ayant été utilisé sans respecter les consignes de la notice d'utilisation.

La garantie Bestway couvre les vices de fabrication découverts lors du déballage du produit ou pendant son utilisation, dans les limites d'utilisation et dans le respect des mises en garde et des instructions fournies dans la notice d'utilisation. Cette garantie ne s'applique qu'au produit n'ayant pas été modifié par des tiers. Le produit doit être stocké et manipulé dans le respect des recommandations techniques.

La garantie limitée est valable pendant la durée indiquée ci-dessus et la date à considérer comme le début de la période de garantie est celle indiquée sur le reçu/la facture d'achat d'origine.

Veillez choisir le type de votre piscine :

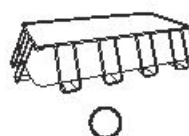
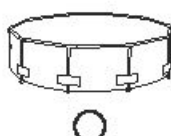
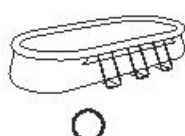
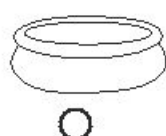

Date du reçu d'achat: _____ Numéro de code client: _____

À L'ATTENTION DE: BESTWAY® SERVICE DEPARTMENT DATE _____

FAX/MAIL/TÉL: Voyez votre pays en ce qui concerne les informations que vous trouverez sur la couverture arrière ou sur notre site Web www.bestway-service.com

Indiquez votre adresse complète. **Remarque:** La conséquence d'une adresse incomplète sera un retard dans l'expédition.

Bestway se réserve le droit de faire payer les secondes livraisons n'ayant pu être livrées une première fois lorsque le destinataire est responsable de la non livraison initiale.

DEMANDE D'INFORMATION – ÉCRIVEZ L'ADRESSE DE LIVRAISON

Nom: _____ Adresse: _____

Code postal: _____ Distributeur: _____

Pays: _____ Ville: _____

Portable: _____ Téléphone: _____

Fax: _____ E-mail: _____

Veillez écrire le numéro du lot et le code de l'article situé à proximité de la vanne de vidange

Numéro du lot: _____ Code de l'article: _____

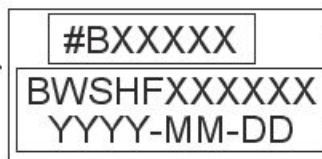
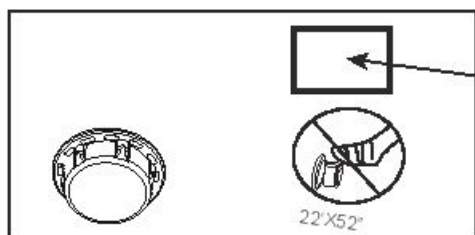

Code de l'article

Numéro du lot

Description du problème

L'article Fuit / n'est pas étanche Soudure défectueuse Anneau supérieur défectueux Soupape d'évacuation endommagée

Autres, décrire Composants manquants: Utiliser le code des pièces qui manquent que vous trouverez sur le manuel pour l'utilisateur.

IMPORTANT: SEULES LES PIÈCES ENDOMMAGÉES SERONT REMPLACÉES, ET NON PAS L'ENSEMBLE COMPLET.

Bestway se réserve le droit de demander des pièces photographiques de justification pour les pièces défectueuses ou à ce que les pièces concernées lui soient envoyées pour soumission à des essais supplémentaires.

Pour obtenir la meilleure assistance possible, fournir toutes les informations.

POUR LES FAQ, MANUELS, VIDÉOS OU PIÈCES DÉTACHÉES, VEUILLEZ VISITER NOTRE SITE WEB WWW.BESTWAY-SERVICE.COM.

LES VIDÉOS SONT ÉGALEMENT DISPONIBLES SUR NOTRE CHAÎNE BESTWAY SUR YOUTUBE:

<http://youtube.com/user/BestwayService>.



ΠΕΡΙΟΡΙΣΜΕΝΗ ΕΓΓΥΗΣΗ ΚΑΤΑΣΚΕΥΑΣΤΗ BESTWAY®

ΤΟ ΠΡΟΪΟΝ ΠΟΥ ΑΓΟΡΑΣΑΤΕ ΠΑΡΕΧΕΤΑΙ ΜΕ ΜΙΑ ΠΕΡΙΟΡΙΣΜΕΝΗ ΕΓΓΥΗΣΗ. Η BESTWAY® ΥΠΟΣΤΗΡΙΖΕΙ ΤΗΝ ΕΓΓΥΗΣΗ ΠΟΙΟΤΗΤΑΣ ΜΑΣ ΚΑΙ ΔΙΑΒΕΒΑΙΩΝΕΙ, ΜΕΣΩ ΜΙΑΣ ΕΓΓΥΗΣΗΣ ΑΝΤΙΚΑΤΑΣΤΑΣΗΣ, ΟΤΙ ΤΟ ΠΡΟΪΟΝ ΣΑΣ ΘΑ ΕΙΝΑΙ ΑΠΛΩΛΛΑΓΜΕΝΟ ΑΠΟ ΕΛΑΤΤΩΜΑΤΑ ΤΟΥ ΚΑΤΑΣΚΕΥΑΣΤΗ ΠΟΥ ΜΠΟΡΕΙ ΝΑ ΠΡΟΚΑΛΕΣΟΥΝ ΔΙΑΡΡΟΕΣ.

Η ΠΑΡΑΚΑΤΩ ΔΙΑΤΑΞΗ ΙΣΧΥΕΙ ΜΟΝΟ ΕΝΤΟΣ ΤΩΝ ΚΡΑΤΩΝ ΜΕΛΩΝ ΤΗΣ ΕΥΡΩΠΑΪΚΗΣ ΈΝΩΣΗΣ: Ο ΝΟΜΙΚΟΣ ΚΑΝΟΝΙΣΜΟΣ ΤΗΣ ΟΔΗΓΙΑΣ 1999/44/ΕΚ ΔΕΝ ΘΑ ΕΠΗΡΕΑΣΤΕΙ ΑΠΟ ΑΥΤΗΝ ΤΗΝ ΠΕΡΙΟΡΙΣΜΕΝΗ ΕΓΓΥΗΣΗ BESTWAY.

Η ΠΕΡΙΟΡΙΣΜΕΝΗ ΕΓΓΥΗΣΗ ΙΣΧΥΕΙ: 1 ΧΡΟΝΟΣ ΕΓΓΥΗΣΗΣ ΠΑ ΤΗΝ ΑΝΤΛΙΑ ΦΙΛΤΡΟΥ Η ΤΟ ΦΙΛΤΡΟ ΑΜΜΟΥ, 180 ΗΜΕΡΕΣ ΕΓΓΥΗΣΗΣ ΠΑ ΤΗΝ ΠΙΣΙΝΑ ΚΑΙ 90 ΗΜΕΡΕΣ ΕΓΓΥΗΣΗΣ ΓΙΑ ΟΛΑ ΤΑ ΑΛΛΑ ΕΞΑΡΤΗΜΑΤΑ ΑΠΟ ΤΗΝ ΗΜΕΡΟΜΗΝΙΑ ΑΓΟΡΑΣ. ΠΑΝΑΚΙΝΗΘΕΙ ΜΙΑ ΑΞΙΩΣΗ ΕΓΓΥΗΣΗΣ, ΠΡΕΠΕΙ ΝΑ ΣΥΜΠΛΗΡΩΘΕΙ ΑΥΤΟ ΤΟ ΕΝΤΥΠΟ ΚΑΙ ΝΑ ΥΠΟΒΛΗΘΕΙ ΣΥΝΟΔΕΥΟΜΕΝΟ ΑΠΟ ΕΝΑ ΑΝΤΙΓΡΑΦΟ ΤΗΣ ΑΠΟΔΕΙΞΗΣ ΑΓΟΡΑΣ ΣΑΣ ΣΤΟ ΤΟΠΙΚΟ ΚΕΝΤΡΟ ΣΕΡΒΙΣ ΜΕΤΑ ΤΗΝ ΠΩΛΗΣΗ ΤΗΣ BESTWAY. ΠΡΙΝ ΜΠΟΡΕΣΟΥΝ ΝΑ ΓΙΝΟΥΝ ΑΠΟΔΕΚΤΕΣ ΟΠΟΙΕΣΔΗΠΟΤΕ ΑΞΙΩΣΕΙΣ, ΤΟ ΚΕΝΤΡΟ ΣΕΡΒΙΣ ΜΕΤΑ ΤΗΝ ΠΩΛΗΣΗ ΤΗΣ BESTWAY ΜΠΟΡΕΙ ΝΑ ΣΑΣ ΖΗΤΗΣΕΙ ΝΑ ΣΤΕΙΛΕΤΕ ΕΝΑ ΚΟΜΜΑΤΙ ΤΟΥ ΕΛΑΤΤΩΜΑΤΙΚΟΥ ΕΞΑΡΤΗΜΑΤΟΣ ΣΤΟ ΚΕΝΤΡΟ (Π.Χ. ΕΝΑ ΑΠΟΚΟΜΜΑ ΑΠΟ ΤΟ ΑΡΙΘΜΟ ΠΑΡΤΙΔΑΣ ΠΑΡΑΓΩΓΗΣ / ΒΑΛΒΙΔΑ ΑΠΟΣΤΡΑΓΓΙΣΗΣ).

ΠΑΡΑΚΑΛΟΥΜΕ ΕΠΙΚΟΙΝΩΗΣΤΕ ΜΕ ΤΟ ΤΟΠΙΚΟ ΚΕΝΤΡΟ ΣΕΡΒΙΣ ΜΕΤΑ ΤΗΝ ΠΩΛΗΣΗ ΤΗΣ BESTWAY ΠΡΙΝ ΑΠΟ ΤΗΝ ΑΠΟΣΤΟΛΗ ΟΠΟΙΩΝΔΗΠΟΤΕ ΕΓΓΡΑΦΩΝ – ΘΑ ΣΑΣ ΠΑΡΑΣΧΕΘΟΥΝ ΠΛΗΡΕΙΣ ΟΔΗΓΙΕΣ ΓΙΑ ΤΟ ΤΙ ΧΡΕΙΑΖΕΤΑΙ ΠΑ ΤΗΝ ΑΞΙΩΣΗ ΣΑΣ.

Η BESTWAY® ΔΕΝ ΕΥΘΥΝΕΤΑΙ ΠΑ ΟΙΚΟΝΟΜΙΚΗ ΑΠΟΛΕΙΑ ΛΟΓΩ ΤΟΥ ΚΟΣΤΟΥΣ ΤΟΥ ΝΕΡΟΥ Η ΤΩΝ ΧΗΜΙΚΩΝ. Η BESTWAY® ΔΕΝ ΘΑ ΑΝΤΙΚΑΤΑΣΤΗΣΕΙ ΟΠΟΙΟΔΗΠΟΤΕ ΠΡΟΪΟΝΤΑ ΘΕΩΡΗΣΕΙ ΟΤΙ ΕΧΟΥΝ ΚΑΤΑΣΤΡΑΦΕΙ ΛΟΓΩ ΑΜΕΛΕΙΑΣ Η ΛΟΓΩ ΤΟΥ ΟΤΙ ΕΧΟΥΝ ΧΡΗΣΙΜΟΠΟΙΗΘΕΙ ΕΚΤΟΣ ΤΩΝ ΚΑΤΕΥΘΥΝΤΗΡΙΩΝ ΟΔΗΓΙΩΝ ΣΤΟ ΕΓΧΕΙΡΙΔΙΟ ΙΔΙΟΚΤΗΤΗ.

Η ΕΓΓΥΗΣΗ ΤΗΣ BESTWAY ΚΑΛΥΠΤΕΙ ΕΛΑΤΤΩΜΑΤΑ ΚΑΤΑΣΚΕΥΗΣ ΠΟΥ ΑΝΑΚΑΛΥΦΘΗΚΑΝ ΚΑΤΑ ΤΗΝ ΑΠΟΣΥΣΚΕΥΑΣΙΑ ΤΟΥ ΠΡΟΪΟΝΤΟΣ Η ΚΑΤΑ ΤΗ ΧΡΗΣΗ, ΕΝΤΟΣ ΤΩΝ ΟΡΙΩΝ ΜΙΑΣ ΧΡΗΣΗΣ ΚΑΙ ΣΕΒΑΣΜΟΥ ΤΩΝ ΠΡΟΕΙΔΟΠΟΙΗΣΕΩΝ ΚΑΙ ΤΩΝ ΟΔΗΓΙΩΝ ΠΟΥ ΔΙΝΟΝΤΑΙ ΣΤΟ ΕΓΧΕΙΡΙΔΙΟ ΧΡΗΣΗΣ. Η ΕΓΓΥΗΣΗ ΑΥΤΗ ΙΣΧΥΕΙ ΜΟΝΟ ΓΙΑ ΠΡΟΪΟΝΤΑ ΟΠΟΙΟΥ ΔΕΝ ΠΡΕΠΕΙ ΝΑ ΕΧΕΙ ΤΡΟΠΟΠΟΙΗΘΕΙ ΑΠΟ ΟΠΟΙΟΝΔΗΠΟΤΕ ΤΡΙΤΟ. ΤΟ ΠΡΟΪΟΝ ΠΡΕΠΕΙ ΝΑ ΑΠΟΘΗΚΕΥΕΤΑΙ ΚΑΙ ΝΑ ΥΠΟΣΤΕΙ ΧΕΙΡΙΣΜΟ ΣΥΜΦΩΝΑ ΜΕ ΤΙΣ ΤΕΧΝΙΚΕΣ ΣΥΣΤΑΣΕΙΣ.

Η ΠΕΡΙΟΡΙΣΜΕΝΗ ΕΓΓΥΗΣΗ ΙΣΧΥΕΙ ΑΠΟ ΤΗΝ ΠΕΡΙΟΔΟ ΠΟΥ ΑΝΑΦΕΡΕΤΑΙ ΠΑΡΑΠΑΝΩ ΚΑΙ Η ΗΜΕΡΟΜΗΝΙΑ Η ΟΠΟΙΑ ΘΑ ΘΕΩΡΗΣΕΙ ΟΣ ΕΝΑΡΞΗ ΤΗΣ ΕΓΓΥΗΣΗΣ ΕΙΝΑΙ ΜΟΝΟ ΕΚΕΙΝΗ ΠΟΥ ΕΜΦΑΝΙΖΕΤΑΙ ΣΤΗΝ ΠΡΟΤΟΤΥΠΗ ΑΠΟΔΕΙΞΗ/ΓΙΜΟΛΟΓΙΟ ΑΓΟΡΑΣ.

ΠΑΡΑΚΑΛΟΥΜΕ ΕΠΙΛΕΞΤΕ ΤΟΝ ΤΥΠΟ ΤΗΣ ΠΙΣΙΝΑΣ ΣΑΣ:

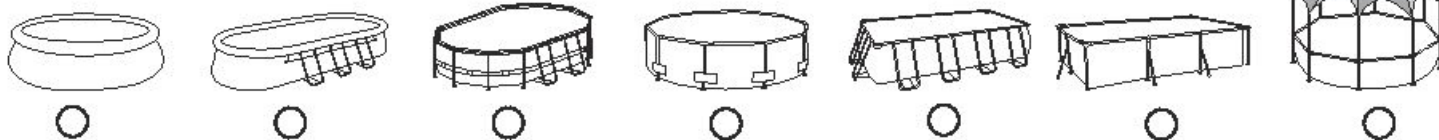

ΗΜΕΡΟΜ. ΣΤΗΝ ΑΠΟΔΕΙΞΗ ΑΓΟΡΑΣ: _____ ΑΡΙΘΜΟΣ ΚΩΔΙΚΟΥ ΠΕΛΑΤΗ: _____

ΠΡΟΣ: ΤΜΗΜΑ ΣΕΡΒΙΣ ΤΗΣ BESTWAY® ΗΜΕΡΟΜΗΝΙΑ _____

ΦΑΧΕ-MAIL/ΤΗΛ: ΑΝΑΤΡΕΞΤΕ ΣΤΗ ΧΩΡΑ ΣΑΣ ΣΥΜΦΩΝΑ ΜΕ ΤΙΣ ΠΛΗΡΟΦΟΡΙΕΣ ΠΟΥ ΘΑ ΒΡΕΙΤΕ ΣΤΟ ΠΙΣΩ ΚΑΛΥΜΜΑ Η ΣΤΟ ΔΙΚΤΥΑΚΟ ΜΑΣ ΤΟΠΟ, ΣΤΗ ΔΙΕΥΘΥΝΣΗ:

WWW.BESTWAY-SERVICE.COM

ΔΩΣΤΕ ΤΗΝ ΠΛΗΡΗ ΔΙΕΥΘΥΝΣΗ ΣΑΣ. ΣΗΜΒΩΣΗ: ΣΕ ΠΕΡΙΠΤΩΣΗ ΜΗ ΠΛΗΡΟΥΣ ΔΙΕΥΘΥΝΣΗΣ Η ΑΠΟΣΤΟΛΗ ΜΠΟΡΕΙ ΝΑ ΠΑΡΟΥΣΙΑΣΕΙ ΚΑΘΥΣΤΕΡΗΣΕΙΣ. Η BESTWAY ΕΠΙΦΥΛΑΣΣΕΤΑΙ ΤΟΥ ΔΙΚΑΙΩΜΑΤΟΣ ΝΑ ΕΙΣΠΡΑΞΕΙ ΤΑΧΥΔΡΟΜΙΚΑ ΤΕΛΗ ΑΠΟ ΤΟΝ ΠΑΡΑΛΗΠΤΗ ΓΙΑ ΤΗΝ ΠΑΡΑΔΟΣΗ ΟΣΩΝ ΠΑΚΕΤΩΝ ΔΕΝ ΠΑΡΑΔΟΘΗΚΑΝ ΛΟΓΩ ΣΦΑΛΜΑΤΟΣ ΤΟΥ ΠΑΡΑΛΗΠΤΗ.

ΑΠΑΙΤΟΥΜΕΝΕΣ ΠΛΗΡΟΦΟΡΙΕΣ – ΠΑΡΑΚΑΛΟΥΜΕ ΓΡΑΨΤΕ ΤΗ ΔΙΕΥΘΥΝΣΗ ΠΑΡΑΔΟΣΗΣ

ΟΝΟΜΑ: _____ ΔΙΕΥΘΥΝΣΗ: _____

ΤΑΧ. ΚΩΔΙΚΟΣ: _____ ΚΑΤΑΣΤΗΜΑ ΠΩΛΗΣΗΣ: _____

ΧΩΡΑ: _____ ΠΟΛΗ: _____

ΚΙΝΗΤΟ: _____ ΤΗΛΕΦΩΝΟ: _____

ΦΑΞ: _____ E-MAIL: _____

ΠΑΡΑΚΑΛΟΥΜΕ ΓΡΑΨΤΕ ΤΟΝ ΑΡΙΘΜΟ ΤΗΣ ΠΑΡΤΙΔΑΣ ΚΑΙ ΤΟΝ ΚΩΔΙΚΟ ΕΞΑΡΤΗΜΑΤΟΣ ΠΟΥ ΒΡΙΣΚΕΤΑΙ ΚΟΝΤΑ ΣΤΗ ΒΑΛΒΙΔΑ ΑΠΟΣΤΡΑΓΓΙΣΗΣ

ΑΡΙΘΜΟΣ ΠΑΡΤΙΔΑΣ: _____ ΚΩΔΙΚΟΣ ΕΞΑΡΤΗΜΑΤΟΣ: _____

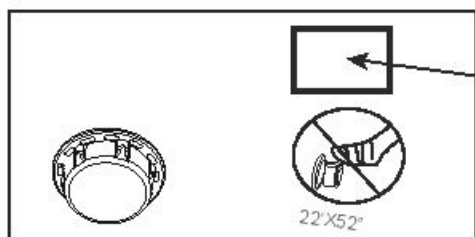

#BXXXXX
BWSHFXXXXXX
YYYY-MM-DD

ΚΩΔΙΚΟΣ ΕΞΑΡΤΗΜΑΤΟΣ

ΑΡΙΘΜΟΣ ΠΑΡΤΙΔΑΣ

ΠΕΡΙΓΡΑΦΗ ΠΡΟΒΛΗΜΑΤΟΣ

- ΥΠΑΡΧΟΥΝ ΣΧΙΣΙΜΑΤΑ / ΔΙΑΡΡΟΕΣ ΣΤΟ ΕΙΔΟΣ
- ΕΛΑΤΤΩΜΑΤΙΚΗ ΣΥΓΚΟΛΛΗΣΗ
- ΕΛΑΤΤΩΜΑΤΙΚΟΣ ΕΠΑΝΟΔΑΚΤΥΛΙΟΣ
- ΕΛΑΤΤΩΜΑΤΙΚΗ ΒΑΛΒΙΔΑ ΑΠΟΣΤΡΑΓΓΙΣΗΣ
- ΆΛΛΑ, ΠΑΡΑΚΑΛΟΥΜΕ ΠΕΡΙΓΡΑΨΤΕ
- ΕΞΑΡΤΗΜΑ ΑΠΟΥΣΙΑΣΕΙ – ΧΡΗΣΙΜΟΠΟΙΗΣΤΕ ΤΟΝ ΚΩΔΙΚΟ ΓΙΑ ΤΟ ΕΞΑΡΤΗΜΑ ΠΟΥ ΑΠΟΥΣΙΑΣΕΙ. Ο ΚΩΔΙΚΟΣ ΑΝΑΓΡΑΦΕΤΑΙ ΣΤΟ ΕΓΧΕΙΡΙΔΙΟ ΧΡΗΣΤΗ.

ΣΗΜΑΝΤΙΚΟ: ΜΟΝΟ ΤΟ ΚΑΤΕΣΤΡΑΜΜΕΝΟ ΕΞΑΡΤΗΜΑ ΘΑ ΑΝΤΙΚΑΤΑΣΤΑΘΕΙ, ΚΑΙ ΟΧΙ Ο ΛΟΚ/ΗΡΟ ΤΟ ΣΕΤ.

Η BESTWAY ΕΠΙΦΥΛΑΣΣΕΤΑΙ ΤΟΥ ΔΙΚΑΙΩΜΑΤΟΣ ΝΑ ΖΗΤΗΣΕΙ ΦΟΤΟΓΡΑΦΙΚΑ ΤΕΚΜΗΡΙΑ ΠΑ ΤΑ ΕΛΑΤΤΩΜΑΤΙΚΑ ΕΞΑΡΤΗΜΑΤΑ Η ΝΑ ΖΗΤΗΣΕΙ ΤΗΝ ΑΠΟΣΤΟΛΗ ΤΟΥ ΑΝΤΙΚΕΙΜΕΝΟΥ ΠΑ ΠΡΟΣΘΕΤΕΣ ΔΟΚΙΜΕΣ. ΠΑΝΑ ΣΑΣ ΕΞΥΠΗΡΕΤΗΣΟΥΜΕ ΚΑΛΥΤΕΡΑ, ΕΧΕΤΕ ΕΤΟΙΜΕΣ ΤΙΣ ΠΛΗΡΕΙΣ ΠΛΗΡΟΦΟΡΙΕΣ.

ΠΑ ΣΥΧΝΕΣ ΕΡΩΤΗΣΕΙΣ, ΕΓΧΕΙΡΙΔΙΑ, ΒΙΝΤΕΟ Ή ΑΝΤΑΛΛΑΚΤΙΚΑ, ΠΑΡΑΚΑΛΟΥΜΕ ΕΠΙΣΚΕΦΘΕΙΤΕ ΤΗΝ ΙΣΤΟΣΕΛΙΔΑ ΜΑΣ WWW.BESTWAY-SERVICE.COM. ΒΙΝΤΕΟ ΔΙΑΤΙΘΕΝΤΑΙ ΕΠΙΣΗΣ ΣΤΟ ΔΙΚΟ ΜΑΣ ΚΑΝΑΛΙ BESTWAY ΣΤΟ YOUTUBE: <http://youtube.com/user/BestwayService>.



БАСЕЙНЫ БЫСТРОЙ УСТАНОВКИ FAST SET™ РУКОВОДСТВО ДЛЯ ВЛАДЕЛЬЦА



Описание изделия

№ изделия	Размеры	Тип комплекта	Принадлежности
#57265	2,44м x 66см (8' x 26")	Наземный плавательный бассейн в комплекте	/
#57267	2,44м x 66см (8' x 26")	Наземный плавательный бассейн в комплекте	☑ Система фильтрации
#57268	2,44м x 66см (8' x 26")	Наземный плавательный бассейн в комплекте	☑ Система фильтрации
#57271	2,74м x 76см (9' x 30")	Наземный плавательный бассейн в комплекте	/
#57272	2,74м x 76см (9' x 30")	Наземный плавательный бассейн в комплекте	☑ Система фильтрации
#57266	3,05м x 76см (10' x 30")	Наземный плавательный бассейн в комплекте	/
#57269	3,05м x 76см (10' x 30")	Наземный плавательный бассейн в комплекте	☑ Система фильтрации
#57270	3,05м x 76см (10' x 30")	Наземный плавательный бассейн в комплекте	☑ Система фильтрации
#57273	3,66м x 76см (12' x 30")	Наземный плавательный бассейн в комплекте	/
#57274	3,66м x 76см (12' x 30")	Наземный плавательный бассейн в комплекте	☑ Система фильтрации
#57275	3,66м x 76см (12' x 30")	Наземный плавательный бассейн в комплекте	☑ Система фильтрации
#57319	3,96м x 84см (13' x 33")	Наземный плавательный бассейн в комплекте	/
#57321	3,96м x 84см (13' x 33")	Наземный плавательный бассейн в комплекте	☑ Система фильтрации
#57323	3,96м x 84см (13' x 33")	Наземный плавательный бассейн в комплекте	☑ Система фильтрации
#57309	3,66м x 91см (12' x 36")	Наземный плавательный бассейн в комплекте	/
#57278	3,66м x 91см (12' x 36")	Наземный плавательный бассейн в комплекте	☑ Система фильтрации
#57263	3,66м x 91см (12' x 36")	Наземный плавательный бассейн в комплекте	☑ Система фильтрации
#57277	3,66м x 91см (12' x 36")	Наземный плавательный бассейн в комплекте	☑ Система фильтрации ☑ Лестница
#57313	4,57м x 84см (15' x 33")	Наземный плавательный бассейн в комплекте	☑ Система фильтрации
#57315	4,57м x 84см (15' x 33")	Наземный плавательный бассейн в комплекте	☑ Система фильтрации ☑ Лестница ☑ Крышка для бассейна ☑ Подстилочная ткань
#57316	4,57м x 84см (15' x 33")	Наземный плавательный бассейн в комплекте	☑ Система фильтрации ☑ Лестница ☑ Крышка для бассейна ☑ Подстилочная ткань
#57318	4,57м x 84см (15' x 33")	Наземный плавательный бассейн в комплекте	☑ Система фильтрации ☑ Лестница ☑ Крышка для бассейна ☑ Подстилочная ткань
#57310	4,57м x 91см (15' x 36")	Наземный плавательный бассейн в комплекте	/
#57282	4,57м x 91см (15' x 36")	Наземный плавательный бассейн в комплекте	☑ Система фильтрации ☑ Лестница
#57293	4,57м x 91см (15' x 36")	Наземный плавательный бассейн в комплекте	☑ Система фильтрации
#57121	4,57м x 91см (15' x 36")	Наземный плавательный бассейн в комплекте	☑ Система фильтрации
#57280	4,57м x 91см (15' x 36")	Наземный плавательный бассейн в комплекте	☑ Система фильтрации ☑ Лестница ☑ Крышка для бассейна ☑ Подстилочная ткань
#57281	4,57м x 91см (15' x 36")	Наземный плавательный бассейн в комплекте	☑ Система фильтрации ☑ Лестница ☑ Крышка для бассейна ☑ Подстилочная ткань
#57311	4,57м x 1,07м (15' x 42")	Наземный плавательный бассейн в комплекте	/
#57294	4,57м x 1,07м (15' x 42")	Наземный плавательный бассейн в комплекте	☑ Система фильтрации ☑ Лестница ☑ Крышка для бассейна ☑ Подстилочная ткань
#57289	4,57м x 1,22м (15' x 48")	Наземный плавательный бассейн в комплекте	☑ Система фильтрации ☑ Лестница ☑ Крышка для бассейна ☑ Подстилочная ткань
#57291	5,49м x 1,22м (18' x 48")	Наземный плавательный бассейн в комплекте	☑ Система фильтрации ☑ Лестница ☑ Крышка для бассейна ☑ Подстилочная ткань

Установка силами 2-3 человек обычно занимает приблизительно 10 минут, не считая земляных работ и наполнения бассейна водой.

ВНИМАНИЕ

Внимательно прочитайте информацию в руководстве пользователя, убедитесь в том, что вам все понятно, и следуйте указаниям при установке и использовании бассейна. Эти предостережения, инструкции, меры предосторожности предупреждают о некоторых распространенных рисках отдыха и игр в воде, но не покрывают всех рисков и все возможные опасности. Будьте осторожны, рассудительны и разумны при отдыхе и играх в воде. Сохраните эту брошюру для дальнейшего использования в справочных целях.

Безопасность пользователей, не умеющих плавать

- Компетентный взрослый должен постоянно внимательно и активно присматривать за детьми, которые не умеют плавать или плавают не очень хорошо (помните, что наибольшему риску утонуть подвержены дети до пяти лет)
- Каждый раз при использовании бассейна поручайте наблюдение за детьми компетентному взрослому.
- Дети, которые не умеют плавать или плавают не очень хорошо, должны использовать специальное защитное снаряжение при использовании бассейна
- Когда бассейн не используется, или когда за ним никто не присматривает, уберите все игрушки из бассейна и прилегающей зоны, чтобы дети не могли заинтересоваться ими и приблизиться к бассейну

Устройства, обеспечивающие безопасность

- Чтобы предотвратить риск утопления детей, рекомендуется закрыть доступ в бассейн защитным ограждением. Чтобы помешать детям карабкаться на впускной и выпускной клапаны, рекомендуется установить ограждение (и блокировать все окна и двери, если они имеются), чтобы предотвратить доступ в бассейн без разрешения.
- Ограждения, покрытия бассейна, сигнализация в бассейне и прочие защитные устройства полезны, но они не могут заменить постоянное и компетентное наблюдение, осуществляемое взрослыми.

Оборудование, обеспечивающее безопасность

- Рекомендуется хранить спасательное оборудование (напр., спасательный круг) в непосредственной близости от бассейна
- Держите работающий телефон и список номеров телефонов экстренной связи в непосредственной близости от бассейна

Безопасное использование бассейна

- Посоветуйте всем пользователям, особенно детям, научиться плавать
- Изучите базовые техники экстренной первой помощи (сердечно-легочная реанимация - СЛР) и регулярно освежайте ваши знания. Если произойдет несчастный случай, вы сможете спасти жизнь человека
- Объясните все пользователям бассейна, особенно детям, что делать в случае чрезвычайного происшествия
- Никогда не ныряйте на мелководье. Это может привести к серьезным травмам или смерти.
- Не используйте бассейн, если вы выпили алкогольный напиток или приняли лекарство, которое может негативно повлиять на вашу способность безопасно пользоваться бассейном
- Если вы используете покрытие бассейна, полностью уберите его с поверхности воды перед тем, как использовать бассейн.
- Защищайте пользователей бассейна от болезней, которые могут передаваться через воду, регулярно очищая воду и следуя правилам гигиены. Следуйте инструкциям по очистке воды, содержащимся в этом руководстве пользователя
- Храните химикаты (напр., для очистки воды, чистящие и дезинфицирующие средства) в недоступном для детей месте
- Используйте сигналы, как указано ниже. Сигналы должны быть установлены на видном месте за 2 м. до бассейна.



- В воде дети должны находиться под присмотром взрослых. Нырять запрещается
- Съемные лестницы должны быть установлены на ровной поверхности.
- Независимо от материалов, из которых изготовлен бассейн, регулярно проверяйте доступные поверхности, чтобы избежать риска травм
- Регулярно проверяйте болты и винты, удаляйте обломки и острые углы, чтобы избежать риска травм

- **ВНИМАНИЕ:** Не оставляйте бассейн со слитой водой на улице. Пустой бассейн может деформироваться и/или опрокинуться от ветра
- Если у вас фильтрующий насос, см. инструкции в руководстве пользователя насоса
- **ВНИМАНИЕ!** Запрещается пользоваться насосом, когда люди находятся в бассейне!
- Если у вас лестница, см. инструкции в руководстве пользователя лестницы.
- **ВНИМАНИЕ!** При использовании плавательным бассейном необходимо соблюдать инструкции по технике безопасности, содержащиеся в руководстве по эксплуатации и обслуживанию. Чтобы избежать опасности утопления или других серьезных травм, внимательно следите за тем, чтобы дети до 5 лет не попали в бассейн без разрешения. Обеспечьте доступ к бассейну защитными устройствами и постоянно держите детей под наблюдением взрослых во время использования бассейна.

Внимательно изучите инструкции и сохраните их для дальнейшего использования в справочных целях.

Части, перечисленные ниже, входят в комплект бассейнов всех размеров

#01	#02	#03	#04
X1	X2	X1	X1
Смотрите нижеприведенную таблицу	#F1B4 17	#F4D019B-03A (синий) #F4H019B-03A (зеленый) #F4A019B-03A (белый)	#F6D115B (синий) #F6H115B (зеленый) #F6A115B (белый)

Не входят в комплект бассейнов размером 5,49м x 1,22м (18' x 48")

Части, перечисленные ниже, входят только в комплект бассейнов размером

#05	#06	#07	#08
X2	X2	X1	X1
#F4D018B-02(синий) #F4H018B-02(зеленый) #F4A018B-02(белый)	#F6D510	#F61323	#F61317
Заглушка	Регулирующий клапан	Сетчатый фильтр слива	Сетчатый фильтр впускного отверстия

№	Наименование	КОЛ-ВО	№ компонента	Примечания
01	Чаша бассейна	1	57291ASS16	#57291 5,49м x 1,22м (18'x48")
			57289ASS16	#57289 4,57м x 1,22м (15'x48")
			57294ASS16	#57294 4,57м x 1,07м (15'x42")
			57294ASS16	#57311 4,57м x 1,07м (15'x42")
			57282ASS16	#57281 4,57м x 91см (15'x36")
			57282ASS16	#57280 4,57м x 91см (15'x36")
			57282ASS16	#57121 4,57м x 91см (15'x36")
			57282ASS16	#57293 4,57м x 91см (15'x36")
			57282ASS16	#57282 4,57м x 91см (15'x36")
			57282ASS16	#57310 4,57м x 91см (15'x36")
			57313ASS16	#57318 4,57м x 84см (15'x33")
			57313ASS16	#57316 4,57м x 84см (15'x33")
			57313ASS16	#57315 4,57м x 84см (15'x33")
			57313ASS16	#57313 4,57м x 84см (15'x33")
			57277ASS16	#57277 3,66м x 91см (12'x36")
			57277ASS16	#57263 3,66м x 91см (12'x36")
			57277ASS16	#57278 3,66м x 91см (12'x36")
			57277ASS16	#57309 3,66м x 91см (12'x36")
			57319ASS16	#57323 3,96м x 84см (13'x33")
			57319ASS16	#57321 3,96м x 84см (13'x33")
			57319ASS16	#57319 3,96м x 84см (13'x33")
			57273ASS16	#57275 3,66м x 76см (12'x30")
			57273ASS16	#57274 3,66м x 76см (12'x30")
			57273ASS16	#57273 3,66м x 76см (12'x30")
			57266ASS16	#57270 3,05м x 76см (10'x30")
			57266ASS16	#57269 3,05м x 76см (10'x30")
			57266ASS16	#57266 3,05м x 76см (10'x30")
			57271ASS16	#57272 2,74м x 76см (9'x30")
57271ASS16	#57271 2,74м x 76см (9'x30")			
57265ASS16	#57268 2,44м x 66см (8'x26")			
57265ASS16	#57267 2,44м x 66см (8'x26")			
57265ASS16	#57265 2,44м x 66см (8'x26")			

ВЫБЕРИТЕ ПРАВИЛЬНОЕ МЕСТО УСТАНОВКИ

ПРИМЕЧАНИЕ: Бассейн необходимо устанавливать на полностью ровной и горизонтальной поверхности. Не устанавливайте бассейн на наклонных поверхностях и склонах.

Правильные условия установки бассейна

- Выбранный участок должен равномерно выдерживать вес бассейна в течение всего времени его установки; кроме того, участок должен быть ровным и освобожден от всех посторонних предметов и мусора, включая камни и ветви.
 - Рекомендуем устанавливать бассейн вдали от предметов, которые дети могут использовать для того, чтобы забраться в него.
- ПРИМЕЧАНИЕ.** Устанавливайте бассейн рядом с подходящей системой слива, чтобы, при необходимости, устранить переливание или опорожнить бассейн.

Неправильные условия установки бассейна

- На неровной поверхности бассейн может перевернуться, что приведет к серьезным травмам и/или повреждению личного имущества, аннулирует гарантию и сделает невозможным обращение в сервисную службу.
- Не формируйте ровную поверхность с помощью песка; при необходимости сровняйте землю.
- Непосредственно под воздушными линиями, электропроводами или деревьями. Убедитесь в том, что на выбранном участке нет подземных коммуникаций, линий или кабелей.
- Не устанавливайте бассейн на подъездных дорожках, настилах, платформах, гравии или асфальте. Выбранный участок должен быть достаточно твердым, чтобы выдержать давление воды; грязь, песок, мягкая/рыхлая почва или смола не подойдут.
- Трава и другая растительность под бассейном погибнет и может привести к возникновению неприятных запахов и слизи; поэтому рекомендуем удалить с выбранного для установки участка всю траву.
- Избегайте участков, на которых агрессивные виды растений или сорняков могут прорасти через подстилку или подкладку.

ПРИМЕЧАНИЕ. Обратитесь в городской совет за информацией о постановлениях, касающихся ограживания, барьеров, освещения, и нормах техники безопасности и неукоснительно их соблюдайте.

ПРИМЕЧАНИЕ. Если у вас фильтрующий насос, см. инструкции в его руководстве пользователя.

ПРИМЕЧАНИЕ. Лестница должна соответствовать размеру бассейна; пользуйтесь ею только для того, чтобы войти и выйти из бассейна. Запрещено превышать полезную нагрузку лестницы. Регулярно проверяйте, правильно ли собрана лестница.

Сборка

Компания Bestway Inflatables не принимает на себя ответственность за повреждения бассейна по причине неправильного обращения или несоблюдения настоящей инструкции.

ВНИМАНИЕ! Не используйте воздушный шланг под высоким давлением и не надуйте слишком сильно верхнее кольцо, оно должно быть лишь немного твердым на ощупь.

ПРИМЕЧАНИЕ: Не используйте удлинители для подключения насоса к источнику питания.

ВНИМАНИЕ! Не волочите бассейн по земле, это может привести к его повреждению.

ПРИМЕЧАНИЕ: Основание или дно бассейна должны быть тщательно и ровно разложены (плоско, без складок).

ПРИМЕЧАНИЕ: Высокие температуры могут привести к тому, что давление воздуха на кольцо растянется и повредит его. Оставьте немного места для возможного расширения кольца. Обратитесь в раздел часто задаваемых вопросов для получения более подробной информации.

ВНИМАНИЕ: Не оставляйте бассейн без внимания, когда он наполняется водой.

Стенки бассейна поднимаются при его наполнении водой.

1. Наполните бассейн водой на 80%. НЕ ПЕРЕПОЛНЯЙТЕ его водой, он может разорваться. Во время сильных дождей, возможно, понадобится отлить часть воды, чтобы сохранить нужный уровень воды в бассейне.
2. По завершении наполнения бассейна, убедитесь в том, что бассейн установлен ровно, проверьте, не перетекает ли вода к одному краю.

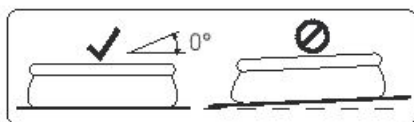

ВАЖНО! Если бассейн установлен неровно, слейте воду и выровняйте площадку, подкапав землю. Никогда не пытайтесь передвигать бассейн с находящейся в нем водой, можно получить травму или повредить бассейн.

ВНИМАНИЕ: Внутри бассейна может накапливаться высокое давление. Если на поверхности бассейна присутствуют бугры или неровности, это означает, что давление внутри бассейна неравномерно или он установлен неровно, стенки бассейна могут внезапно прорваться и вода выльется из бассейна, становясь причиной серьезных травм и/или нанесения материального ущерба.

ПРИМЕЧАНИЕ: Схемы предназначены исключительно для целей иллюстрации. Они могут не отображать конкретное изделие. Схемы не отображают действительный масштаб.

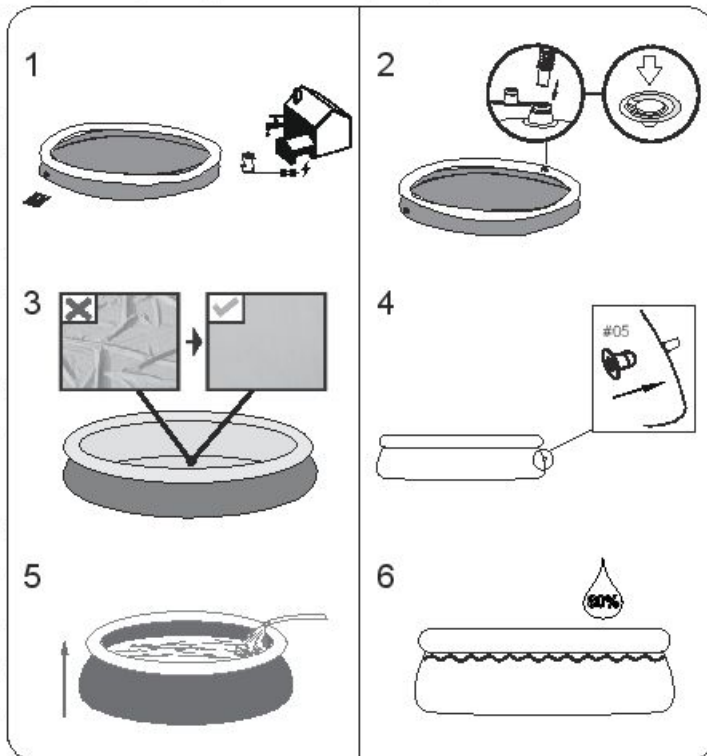

Для бассейнов размером 5,49м x 1,22м (18' x 48") смотрите инструкцию по установке соединительного клапана на следующей странице.

Сборка соединительного клапана

Для бассейнов размером 5,49м x 1,22м (18' x 48") (см. Рис. 1)

Рис. 1

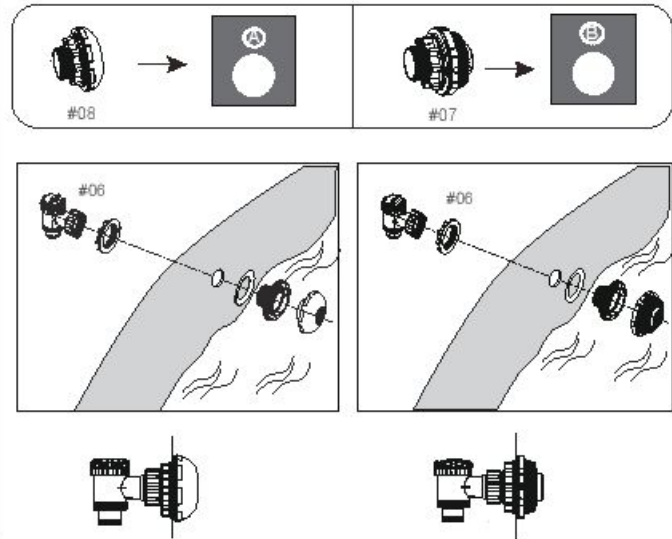

ПРИМЕЧАНИЕ: Если вы хотите подсоединить другие комплекты для чистки бассейнов через соединительный клапан, с помощью отвертки Phillips снимите с соединителя сетку для улавливания мусора (см. Рис. 2).

Рис. 2

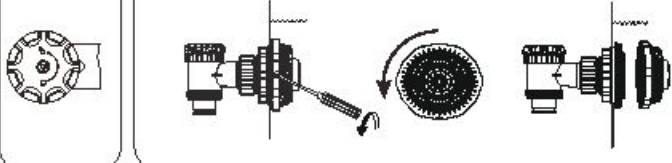

Ограниченная гарантия производителя BESTWAY®

На приобретенное вами изделие распространяется ограниченная гарантия. Компания Bestway® гарантирует качество изделия и отсутствие дефектов изготовления, вызывающих утечки, в противном случае компания обязуется его заменить.

Следующие указания действительны только для стран-членов Европейского союза: Ограниченная гарантия BESTWAY не отменяет и не ограничивает действие положений директивы 1999/44/ЕС.

Ограниченная гарантия действительна: 1 год для фильтрующего насоса и песочного фильтра, 180 дней для бассейна, 90 дней для всех остальных компонентов, все сроки отсчитываются с момента покупки.
Для подачи гарантийной рекламации следует заполнить данную форму и вместе с копией товарного чека направить в местный центр послепродажного обслуживания компании Bestway. Прежде чем принимать рекламацию, центр послепродажного обслуживания Bestway может предложить вам направить деталь дефектного компонента в центр (например, вырезанный номер партии изделия / сливной клапан).
Просим обратиться в местный центр послепродажного обслуживания Bestway – вы получите полные инструкции о том, что необходимо для рекламации.

Компания Bestway® не несет ответственности за материальные потери, причиненные водой, а также за материальные траты на покупку химикатов. Компания Bestway® не выполняет замену изделий, дефекты которых вызваны небрежным обращением или несоблюдением рекомендаций, содержащихся в руководстве пользователя.

Гарантия Bestway распространяется на дефекты производства, обнаруженные при распаковке изделия или во время эксплуатации, в рамках эксплуатации при соблюдении требований предостережений и указаний, содержащихся в руководстве пользователя. Данная гарантия распространяется только на изделие, которое не подвергалось модификациям со стороны третьих сторон. Изделие следует хранить и эксплуатировать в соответствии с техническими рекомендациями.

Ограниченная гарантия действительна в срок, указанный выше, единственная дата, считающаяся датой вступления гарантии в силу, указана на оригинале товарного чека/счета-фактуры.

Выберите тип вашего бассейна:

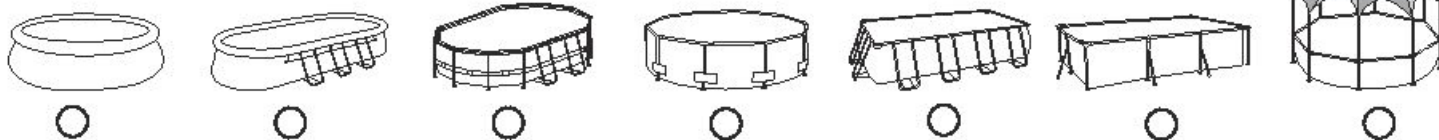

Дата товарного чека: _____ Кодовый Номер Клиента: _____

КОМУ: BESTWAY® SERVICE DEPARTMENT ДАТА _____

ФАКС/ЭЛЕКТРОННАЯ ПОЧТА/ТЕЛЕФОН: используйте сведения по вашей стране, которые вы найдете на последней странице обложки или на нашем веб-сайте: www.bestway-service.com

Пожалуйста, указывайте свой адрес полностью. **Примечание:** неполностью указанный адрес может стать причиной задержки в доставке товара.

Компания Bestway оставляет за собой право выставить счет за повторную пересылку посылок при неправильном указании отправителем адреса получателя.

ОБЯЗАТЕЛЬНАЯ ИНФОРМАЦИЯ – ПОЖАЛУЙСТА, УКАЖИТЕ АДРЕС ДОСТАВКИ

Имя и фамилия: _____ Адрес: _____

Почтовый индекс: _____ Продавец: _____

Страна: _____ Город: _____

Сотовый телефон: _____ Телефон: _____

Факс: _____ Эл. почта: _____

Укажите номер партии и код изделия, расположенные рядом со сливным клапаном

Номер партии: _____ Код изделия: _____

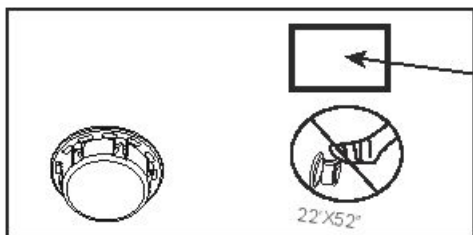

#BXXXXX
BWSHFXXXXXX
YYYY-MM-DD

Код изделия

Номер партии

Описание проблемы

- Товар рвется / протекает Плохая сварка Плохое верхнее кольцо Неисправный сливной клапан
- Остальных просим описать Отсутствующая деталь – просим использовать код недостающей детали, его можно найти в руководстве пользователя.

ВАЖНО: БУДЕТ ВЫПОЛНЕНА ЗАМЕНА ТОЛЬКО ПОВРЕЖДЕННОГО КОМПОНЕНТА, А НЕ ВСЕГО КОМПЛЕКТА.

Компания Bestway оставляет за собой право запросить фотографические свидетельства дефектных компонентов, либо потребовать выслать компонент для дополнительного тестирования.

В целях оказания вам максимальной помощи просим предоставлять полную информацию.

ЧТОБЫ ОЗНАКОМИТЬСЯ С РАЗДЕЛОМ ЧАСТО ЗАДАВАЕМЫХ ВОПРОСОВ, ПОСМОТРЕТЬ ВИДЕО ИЛИ ЗАКАЗАТЬ ЗАПАСНЫЕ ЧАСТИ ИЗДЕЛИЙ, ПОСЕТИТЕ НАШ ВЕБ-САЙТ WWW.BESTWAY-SERVICE.COM.

ВИДЕО ДОСТУПНЫ ТАКЖЕ НА НАШЕМ КАНАЛЕ BESTWAY НА YOUTUBE: <http://youtube.com/user/BestwayService>.

BASENY FAST SET™ INSTRUKCJA OBSŁUGI



Opis produktu

Nr. produktu	Wymiary	Rodzaj zestawu	Akcesoria
#57265	2,44m x 66cm (8' x 26")	Naziemny zestaw basenu	/
#57267	2,44m x 66cm (8' x 26")	Naziemny zestaw basenu	☑ System filtrowania
#57268	2,44m x 66cm (8' x 26")	Naziemny zestaw basenu	☑ System filtrowania
#57271	2,74m x 76cm (9' x 30")	Naziemny zestaw basenu	/
#57272	2,74m x 76cm (9' x 30")	Naziemny zestaw basenu	☑ System filtrowania
#57266	3,05m x 76cm (10' x 30")	Naziemny zestaw basenu	/
#57269	3,05m x 76cm (10' x 30")	Naziemny zestaw basenu	☑ System filtrowania
#57270	3,05m x 76cm (10' x 30")	Naziemny zestaw basenu	☑ System filtrowania
#57273	3,66m x 76cm (12' x 30")	Naziemny zestaw basenu	/
#57274	3,66m x 76cm (12' x 30")	Naziemny zestaw basenu	☑ System filtrowania
#57275	3,66m x 76cm (12' x 30")	Naziemny zestaw basenu	☑ System filtrowania
#57319	3,66m x 84cm (13' x 33")	Naziemny zestaw basenu	/
#57321 #57323	3,66m x 84cm (13' x 33")	Naziemny zestaw basenu	☑ System filtrowania
#57309	3,66m x 91cm (12' x 36")	Naziemny zestaw basenu	/
#57278	3,66m x 91cm (12' x 36")	Naziemny zestaw basenu	☑ System filtrowania
#57263	3,66m x 91cm (12' x 36")	Naziemny zestaw basenu	☑ System filtrowania
#57277	3,66m x 91cm (12' x 36")	Naziemny zestaw basenu	☑ System filtrowania ☑ Drabinka
#57313 #57315	4,57m x 84cm (15' x 33")	Naziemny zestaw basenu	☑ System filtrowania
#57316 #57318	4,57m x 84cm (15' x 33")	Naziemny zestaw basenu	☑ System filtrowania ☑ Drabinka ☑ Pokrywa basenu ☑ Osłona od gruntu
#57310	4,57m x 91cm (15' x 36")	Naziemny zestaw basenu	/
#57282	4,57m x 91cm (15' x 36")	Naziemny zestaw basenu	☑ System filtrowania ☑ Drabinka
#57293	4,57m x 91cm (15' x 36")	Naziemny zestaw basenu	☑ System filtrowania
#57121	4,57m x 91cm (15' x 36")	Naziemny zestaw basenu	☑ System filtrowania
#57280	4,57m x 91cm (15' x 36")	Naziemny zestaw basenu	☑ System filtrowania ☑ Drabinka ☑ Pokrywa basenu ☑ Osłona od gruntu
#57281	4,57m x 91cm (15' x 36")	Naziemny zestaw basenu	☑ System filtrowania ☑ Drabinka ☑ Pokrywa basenu ☑ Osłona od gruntu
#57311	4,57m x 1,07m (15' x 42")	Naziemny zestaw basenu	/
#57294	4,57m x 1,07m (15' x 42")	Naziemny zestaw basenu	☑ System filtrowania ☑ Drabinka ☑ Pokrywa basenu ☑ Osłona od gruntu
#57289	4,57m x 1,22m (15' x 48")	Naziemny zestaw basenu	☑ System filtrowania ☑ Drabinka ☑ Pokrywa basenu ☑ Osłona od gruntu
#57291	5,49m x 1,22m (18' x 48")	Naziemny zestaw basenu	☑ System filtrowania ☑ Drabinka ☑ Pokrywa basenu ☑ Osłona od gruntu

Montaż zazwyczaj zajmuje około 10 minut i wymaga 2-3 osób, z wyłączeniem prac ziemnych i napełniania.

OSTRZEŻENIE

Przed montażem i użyciem basenu przeczytaj dokładnie i ze zrozumieniem wszystkie informacje zawarte w instrukcji obsługi i postępuj zgodnie z nimi. Ostrzeżenia, instrukcje i wskazówki dotyczące bezpieczeństwa obejmują niektóre z zagrożeń powszechnych dla rekreacji wodnej, nie obejmują w żadnym razie wszystkich możliwych zagrożeń. Przy każdej zabawie w wodzie należy kierować się zdrowym rozsądkiem i oceną sytuacji. Zachowaj tę informację do późniejszego wglądu.

Bezpieczeństwo osób nie umiejących pływać

- Wymagany jest zawsze ciągły, aktywny i czujny nadzór kompetentnej osoby dorosłej jeśli w basenie znajdują się słabo pływające lub nieumiejące pływać (pamiętaj, że dzieci poniżej 5 roku życia są zagrożone w najwyższym stopniu utonięciem).
- Przed każdym użyciem basenu wyznacz kompetentną osobę dorosłą w celu jego nadzoru.
- Osoby słabo pływające lub nieumiejące pływać, podczas korzystania z basenu powinny zakładać środki ochrony indywidualnej.
- Kiedy basen nie jest używany lub pozostaje bez nadzoru, należy usunąć z niego i jego otoczenia wszystkie zabawki, aby w ten sposób nie przyciągać uwagi dzieci.

Środki ochrony osobistej

- Aby zapobiec ubnięciu, zaleca się zabezpieczenie dostępu dzieci do basenu przy pomocy odpowiednich urządzeń ochronnych. Aby zapobiec wspinaniu się przez dzieci na zawór wlotowy i wylotowy, zalecane jest zamontowanie bariery (i zabezpieczenia w razie potrzeby wszystkich drzwi i okien) zapobiegającej nieupoważnionemu dostępowi do basenu.
- Bariery pokryw na basen lub podobne zabezpieczenia stanowią użyteczną pomoc, ale nie zastępują stalego i kompetentnego nadzoru przez dorosłych.

Sprzęt ratunkowy

- Zaleca się posiadanie sprzętu ratunkowego (np. koła ratunkowego) w pobliżu basenu.
- W pobliżu basenu należy mieć działający telefon oraz listę numerów telefonów ratunkowych.





Bezpieczne korzystanie z basenu

- Zachęcaj wszystkich użytkowników, a szczególnie dzieci do nauki pływania.
- Naucz się podstawowych technik ratowania życia (resuscytacji krążeniowo-oddechowej – CPR) i regularnie odświeżaj tę wiedzę. Może ona pomóc w uratowaniu życia w nagłym wypadku.
- Naucz wszystkich użytkowników basenu, w tym dzieci, co mają robić w razie niebezpieczeństwa.
- Nigdy nie wskakuj na główkę do płytkiej wody. Może to spowodować poważne obrażenia, a nawet śmierć.
- Nie korzystaj z basenu po spożyciu alkoholu lub leków, które mogą negatywnie wpływać na zdolność bezpiecznego korzystania z basenu.
- W przypadku używania pokryw na basen, przed wejściem do basenu zdejmij je całkowicie z powierzchni wody.
- Chroni użytkowników basenu przed chorobami związanymi z wodą uzdatniając wodę do basenu i zachowując zasady prawidłowej higieny. Zapoznaj się z wytycznymi dotyczącymi uzdatniania wody w instrukcji obsługi.
- Chemikalia (np. środki do uzdatniania wody, czyszczące i dezynfekcyjne) trzymaj poza zasięgiem dzieci.
- Stosuj oznakowanie opisane poniżej. Oznakowanie należy ustawić w widocznym miejscu w odległości nie większej niż 2 m od basenu.



- Nadzór dzieci w środowisku wodnym. Nie nurkować.
- Zdejmowane drabinki należy ustawiać na powierzchni poziomej.
- Aby uniknąć obrażeń, powierzchnie dostępne należy regularnie sprawdzać, niezależnie od materiałów konstrukcyjnych basenu.
- Należy regularnie sprawdzać śruby i wkręty. Aby uniknąć obrażeń należy usuwać odpryski i wszelkie ostre krawędzie.
- **UWAGA:** Po wypuszczeniu wody, nie pozostawiaj basenu na zewnątrz. Pusty basen może zostać odkształcony i/lub przemieszczony przez wiatr.
- W przypadku montażu pompy filtrującej, dla uzyskania wskazówek należy zapoznać się z jej instrukcją obsługi.
- **OSTRZEŻENIE!** Pompy nie wolno używać, kiedy w basenie przebywają ludzie.
- W przypadku stosowania drabinki, dla uzyskania wskazówek należy zapoznać się z jej instrukcją obsługi.
- **OSTRZEŻENIE!** Używanie basenu jest równoznaczne z akceptacją i przestrzeganiem zasad bezpieczeństwa zamieszczonych w instrukcji obsługi i konserwacji. Aby uniknąć utonięcia lub innych poważnych obrażeń, należy zwracać szczególną uwagę na możliwość niespodzianego wejścia do basenu przez dzieci w wieku poniżej 5 lat. Należy w tym celu zabezpieczyć wejście do basenu, a kąpielące się dzieci muszą być pod stałym nadzorem osoby dorosłej.

Prosimy o dokładne przeczytanie i zachowanie tego dokumentu do późniejszego wglądu.

Poniżej ukazane części nadają się do basenów wszystkich rozmiarów			
#01	#02	#03	#04
 X1	 X2	 X1	 X1
Wkładzina Patrz poniższa tabela	Super wytrzymała lata do napraw #F1B417	Adapter węża #F4D019B-03A (niebieski) #F4H019B-03A (zielony) #F4A019B-03A (biały)	Wkładzina zaworu spustowego #P6D1159 (niebieski) #P6H1159 (zielony) #P6A1159 (biały)

Nie nadaje się do basenu o wymiarach 5,49m x 1,22m (18' x 48")		Poniższe części nadają się wyłącznie do basenu o wymiarach 5,49m x 1,22m (18' x 48")	
#05	#06	#07	#08
 X2	 X2	 X1	 X1
Korek #F4D018B-02 (niebieski) #F4H018B-02 (zielony) #F4A018B-02 (biały)	Zawór regulacyjny #P6D510	Sitko odpływu basenu #P61323	Sitko wlotu basenu #P61317

NR.	Nazwa	ILOŚĆ	Nr. części	Nota	
01	Wykładzina	1	57291ASS16	#57291	5,49m x 1,22m (18'x48")
			57289ASS16	#57289	4,57m x 1,22m (15'x48")
			57294ASS16	#57294	4,57m x 1,07m (15'x42")
			57294ASS16	#57311	4,57m x 1,07m (15'x42")
			57282ASS16	#57281	4,57m x 91cm (15'x36")
			57282ASS16	#57280	4,57m x 91cm (15'x36")
			57282ASS16	#57121	4,57m x 91cm (15'x36")
			57282ASS16	#57293	4,57m x 91cm (15'x36")
			57282ASS16	#57282	4,57m x 91cm (15'x36")
			57282ASS16	#57310	4,57m x 91cm (15'x36")
			57313ASS16	#57318	4,57m x 84cm (15'x33")
			57313ASS16	#57316	4,57m x 84cm (15'x33")
			57313ASS16	#57315	4,57m x 84cm (15'x33")
			57313ASS16	#57313	4,57m x 84cm (15'x33")
			57277ASS16	#57277	3,66m x 91cm (12'x36")
			57277ASS16	#57263	3,66m x 91cm (12'x36")
			57277ASS16	#57278	3,66m x 91cm (12'x36")
			57277ASS16	#57309	3,66m x 91cm (12'x36")
			57319ASS16	#57323	3,96m x 84cm (13'x33")
			57319ASS16	#57321	3,96m x 84cm (13'x33")
			57319ASS16	#57319	3,96m x 84cm (13'x33")
			57273ASS16	#57275	3,66m x 76cm (12'x30")
			57273ASS16	#57274	3,66m x 76cm (12'x30")
			57273ASS16	#57273	3,66m x 76cm (12'x30")
			57266ASS16	#57270	3,05m x 76cm (10'x30")
			57266ASS16	#57269	3,05m x 76cm (10'x30")
			57266ASS16	#57266	3,05m x 76cm (10'x30")
			57271ASS16	#57272	2,74m x 76cm (9'x30")
			57271ASS16	#57271	2,74m x 76cm (9'x30")
			57265ASS16	#57268	2,44m x 66cm (8'x26")
57265ASS16	#57267	2,44m x 66cm (8'x26")			
57265ASS16	#57265	2,44m x 66cm (8'x26")			

WYBRAĆ ODPOWIEDNIE UMIEJSCOWIENIE

UWAGA: Basen należy ustawić na zupełnie płaskiej i równej powierzchni. Nie instaluj basenu, jeśli teren jest pochylony lub stromy.

Prawidłowe warunki do ustawienia basenu:

- Wybraniemiejsca musi być w stanie równomiernie utrzymać ciężar basenu przez cały okres jego instalacji. Ponadto teren ten musi być płaski i oczyszczony z wszelkich przedmiotów i gruzu, a także kamieni i patyków.
- Zaleca się ustawienie basenu z dala od wszelkich przedmiotów, dzięki którym dzieciom mogłyby wejść do basenu.

UWAGA: Basen umieścić w pobliżu odpowiedniego systemu odwadniającego, aby poradzić sobie w przypadku jego przełania się lub w razie opróżnienia basenu.

Nieprawidłowe warunki do ustawienia basenu:

- Ustawienie basenu na nierównym podłożu może spowodować jego runięcie i zalanie, powodując poważne obrażenia ciała i/lub wyrządzać szkodliwym materiałom oraz podciągnąć za sobą utratę gwarancji i praw do naprawy.
 - Nie używać piasku do wyrównania podłoża, wykopać dół, jeśli jest to konieczne.
 - Bezpośrednio pod liniami elektrycznymi lub drzewami. Upewnij się, czy pod basenem nie są poprowadzone podziemne rury, ani jakiegokolwiek inne przewody lub kable.
 - Basenu nie ustawiać na podjazdach, pomostach, podwyższeniach, żwirze lub asfalcie. Podłoże powinno być wystarczająco zwarte, aby wytrzymać ciężar wody w basenie, błoto, piasek miękki / luźna gleba lub mokradła nie nadają się.
 - Trawnik lub inne rośliny pod basenem zginą lub zgnią i mogą nieprzyjemnie pachnieć, dlatego zaleca się usunięcie wszystkich roślin z miejsca, gdzie ma stanąć basen.
 - Unikaj stawiania basenu nad lub w pobliżu takich miejsc, gdzie będzie narazony na działanie agresywnych gatunków roślin i chwastów, które mogą przebić się przez dno i ścianę basenu.
- UWAGA:** Sprawdź, jakie są obowiązujące przepisy lokalne dotyczące stawiania ogrodzeń, barierek, oświetlenia oraz jakie są przepisy dotyczące bezpieczeństwa i upewnij się, czy nie narusza się żadnego z nich.
- UWAGA:** Jeśli zakupiona została pompa filtrująca, element ten ma swoje osobne instrukcje użytkowania.
- UWAGA:** Drabinkami pasować do wymiarów basenu może być używana tylko do wchodzenia i wychodzenia z basenu. Nie wolno przekraczać maksymalnego obciążenia drabinki. Regularnie sprawdzać, czy drabinka jest prawidłowo zamontowana.

Montaż

Firma Bestway Inflatables nie bierze na siebie odpowiedzialności za uszkodzenia spowodowane niewłaściwą obsługą basenu lub nieprzestrzeganiem niniejszych instrukcji.

UWAGA: Nie należy używać węży wysokiego ciśnienia ani nie pompować w nadmiarze górnego ciśnienia, nie powinien być twardy w dotyku.

UWAGA: Do zasilania pompy nie należy używać przedłużaczy.

UWAGA: Nie przeciągać basenu po ziemi, może to spowodować jego uszkodzenie.

UWAGA: Podstawa/dno basenu powinno być prawidłowo rozłożone (poziomo bez zmarszczek).

UWAGA: Wysokie temperatury powodują zwiększenie objętości powietrza i rozciągnięcie pierścienia co może spowodować jego uszkodzenie. Zostaw trochę miejsca na ewentualną zmianę objętości.

W celu uzyskania dodatkowych informacji patrz Najczęściej zadawane pytania.

OSTRZEŻENIE: Podczas napełniania basenu wodą nie zostawiaj go bez nadzoru.

Ściany basenu będą podnosić się wmiarę jego napełniania wodą.

- Napełnij basen wodą do 80% jego objętości, NIE PRZEPELNIJ GO, gdyż może to spowodować runięcie basenu. Wrazie intensywnych opadów deszczu może być konieczne spuszczenie pewnej ilości wody z basenu, żeby utrzymać odpowiedni poziom wody.
- Kiedy napełnianie basenu jest zakończone, sprawdź, czy woda nie zbiera się po bokach, co oznacza, że basen stoi równo. Jeżeli basen nie stoi równo, spuść wodę i wyrównaj ponownie podłoże, podkopując ziemię.

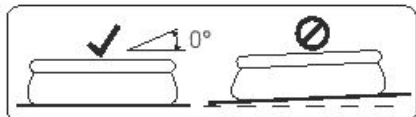

WAŻNE: Nigdy nie próbuj przesunąć basenu z wodą, ponieważ to grozi poważnymi obrażeniami ciała i/lub może spowodować uszkodzenie basenu.

OSTRZEŻENIE: Woda może wywierać na basen wysokie ciśnienie. Jeśli na powierzchni basenu występuje wybrzuszenie lub którąkolwiek z jego ścian nie jest wyrównana z innymi, ściany mogą pęknąć co spowoduje gwałtowne wyłanie się wody z basenu i może spowodować poważne obrażenia i/lub uszkodzenie mienia osobistego.

UWAGA: Rysunki zostały zamieszczone wyłącznie w celach ilustracyjnych. Mogą odbiegać one od rzeczywistego wyglądu produktu. Nie wykonane w skali.

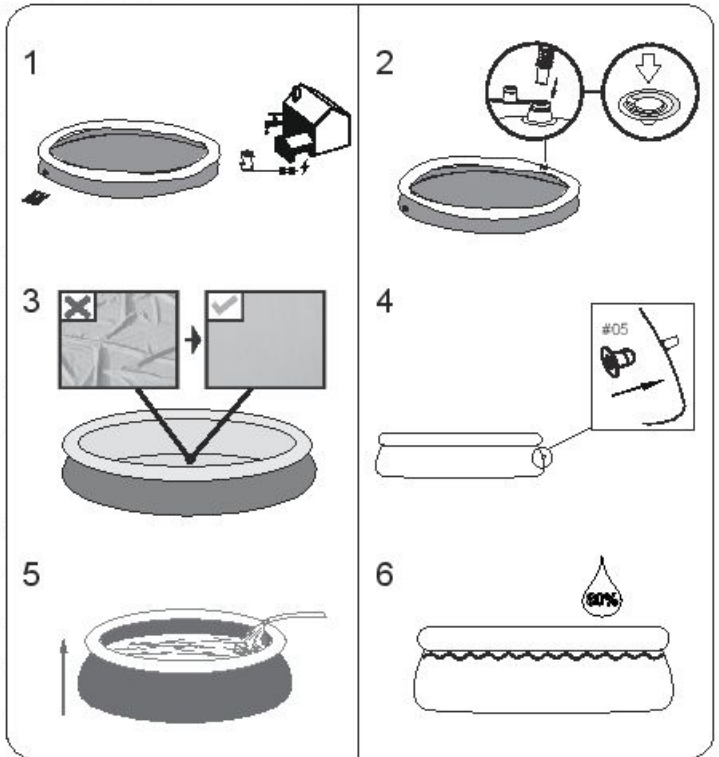

Dla basenów o wymiarach 5,49m x 1,22m (18' x 48"), prosimy o odniesienie się do instrukcji montażu zaworu połączenia załączonej na następnej stronie.

Montaż zaworu połączenia

Dla basenu o wymiarach 5,49m x 1,22m (18' x 48") (patrz rys. 1)

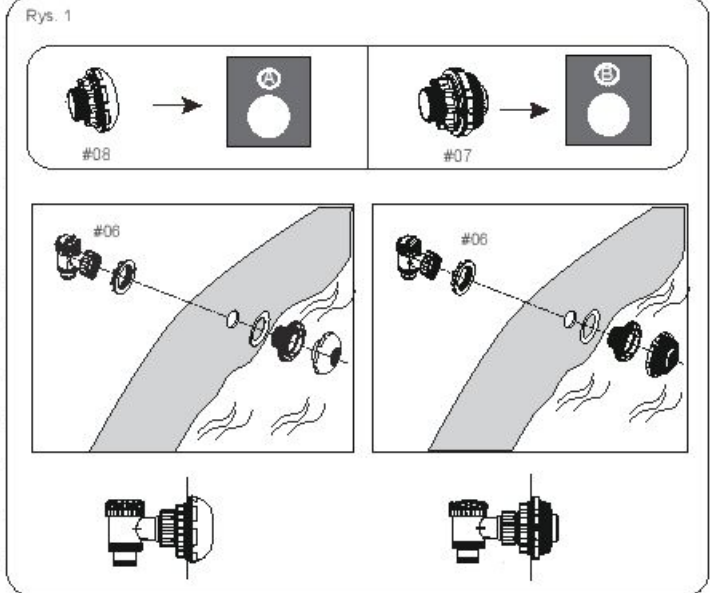

UWAGA: W celu podłączenia do zaworu połączenia basenu innych zestawów czyszczących, użyj śrubokręta krzyżowego w celu odkręcenia od niego filtra siatkowego. (Patrz rys. 2)

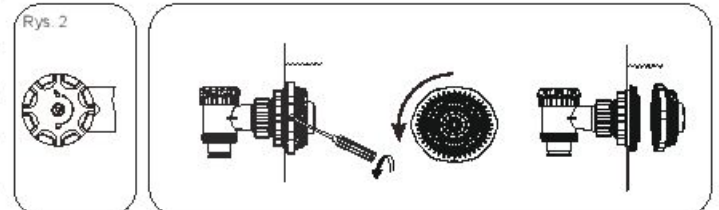

Gwarancja producenta BESTWAY®

Zakupiony przez Państwa produkt jest objęty ograniczoną gwarancją. Bestway® stoi za naszą gwarancją jakości i zapewnia, dzięki gwarancji wymiany, że produkt będzie wolny od wad producenta, które mogą powodować wycieki.

Poniższy przepis obowiązuje tylko w krajach członkowskich Unii europejskiej: Niniejsza ograniczona gwarancja Bestway nie wyłącza, nie ogranicza ani nie zawiesza postanowień dyrektywy 1999/44/WE.

Ograniczona gwarancja ogrzewacza jest ważna: 1 rok gwarancji na pompę filtrującą lub filtr piaskowy, 180 dni gwarancji na basen, 90 dni gwarancji na wszystkie inne części, począwszy od daty zakupu.

W celu zgłoszenia gwarancyjnego należy dostarczyć do centrum serwisowego Bestway poniższy, wypełniony formularz oraz kopię dowodu zakupu. Przed uwzględnieniem wszelkich roszczeń, centrum serwisowe Bestway może poprosić o wysłanie części uszkodzonego elementu do centrum (np. wycinek z numerem produkcyjnym partii/zaworu spustowego).

Przed wysłaniem jakichkolwiek dokumentów prosimy o kontakt z najbliższym centrum serwisowym Bestway - uzyskają Państwo w ten sposób pełną instrukcję dotyczącą wszystkich wymogów dotyczących reklamacji.

Bestway® nie ponosi odpowiedzialności za straty ekonomiczne spowodowane kosztami rachunków za wodę lub środki chemiczne. Bestway® nie wymieni produktów, które uzna za zaniedbane lub użyte w sposób niezgodny z zaleceniami zamieszczonymi w instrukcji obsługi.

Gwarancja Bestway obejmuje wady produkcyjne odkryte podczas rozpakowywania produktu lub podczas jego użytkowania, w granicach użytkowych, z przestrzeganiem ostrzeżeń i zaleceń podanych w instrukcji obsługi. Niniejsza gwarancja odnosi się tylko do produktów nie modyfikowanych przez strony trzecie. Produkt musi być przechowywany i obsługiwany zgodnie z zaleceniami technicznymi.

Ograniczona gwarancja jest ważna od daty wskazanej powyżej a data ta odpowiada w każdym przypadku dacie zakupu produktu, zamieszczonej na oryginalnym paragonie/fakturze zakupu.

Proszę wybrać rodzaj basenu:

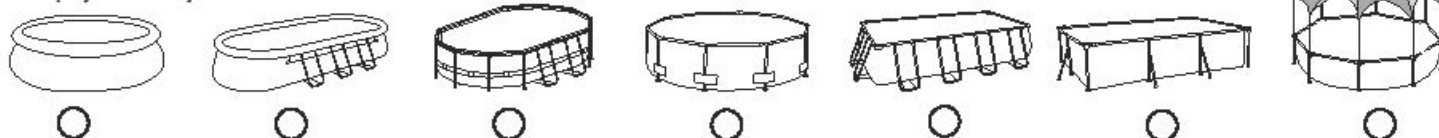

Data dowodu zakupu: _____ Numer kodu klienta: _____

DO: WYDZIAŁU SERWISOWEGO BESTWAY® DATE _____

FAX/E-MAIL/TEL: Proszę odnieść się do danych dotyczących Państwa kraju na podstawie informacji znajdującej się na tylnej okładce lub na naszej stronie internetowej: www.bestway-service.com

Proszę podać pełny adres. **Uwaga:** Niekompletne dane adresowe spowodują opóźnienie w dostarczeniu przesyłki.

Bestway zastrzega sobie prawo do obciążenia klienta kosztami ponownej wysyłki lub kosztami nieodebrania przesyłki, które wynikły z winy odbiorcy.

WYMAGANE INFORMACJE – PODAJ ADRES DOSTAWY

Nazwisko: _____ Adres: _____

Kod pocztowy: _____ Dostawca: _____

Kraj: _____ Miasto: _____

Telefon komórkowy: _____ Telefon: _____

Fax: _____ E-mail: _____

Proszę wpisać numer serii i kod produktu znajdujący się w pobliżu odpływu

Numer serii: _____ Kod produktu: _____

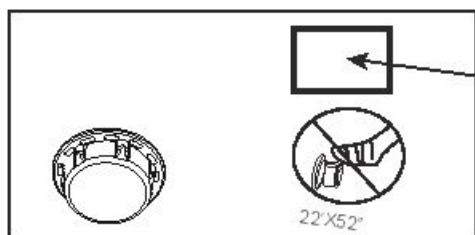

Kod produktu

Numer serii

Opis problemu

Produkt rozdarty / cieknie

Wadliwe spawy

Wadliwy górny pierścień

Wadliwy zawór odpływu

Inne, proszę opisać

Brakująca część - Prosimy o wstawienie kodu brakującej części, można go znaleźć w instrukcji obsługi.

WAŻNE: ZOSTANĄ ZASTĄPIONE TYLKO USZKODZONE CZĘŚCI, NIE CAŁOŚĆ.

Bestway zastrzega sobie prawo do poproszenia o fotografie wadliwych części lub o odesłanie uszkodzonej części w celu przeprowadzenia dodatkowych testów. W celu udzielenia jak najlepszego wsparcia prosimy o dostarczenie kompletnej informacji.

W CELU ZAPOZNANIA SIĘ Z NAJCZĘŚCIEJ ZADAWANYMI PYTANIAMI, INSTRUKCJAMI OBSŁUGI, FILMAMI CZY W CELU ZAKUPU CZĘŚCI ZAMIENNYCH PROSIMY O ODWIEDZENIE NASZEJ STRONY INTERNETOWEJ WWW.BESTWAY-SERVICE.COM.

FILMY DOSTĘPNE SĄ RÓWNIEŻ W NASZYM KANALE BESTWAY NA YOU TUBE: <http://youtube.com/user/BestwayService>.

FAST SET™ MEDENCÉK HASZNÁLATI ÚTMUTATÓ



Termék leírása

Tételszám	Méret	Készlet típus	Kiegészítők
#57265	2,44m x 66cm (8' x 26")	Földfelszín feletti úszómedence-készlet	/
#57267	2,44m x 66cm (8' x 26")	Földfelszín feletti úszómedence-készlet	☑ Szűrő-rendszer
#57268	2,44m x 66cm (8' x 26")	Földfelszín feletti úszómedence-készlet	☑ Szűrő-rendszer
#57271	2,74m x 76cm (9' x 30")	Földfelszín feletti úszómedence-készlet	/
#57272	2,74m x 76cm (9' x 30")	Földfelszín feletti úszómedence-készlet	☑ Szűrő-rendszer
#57266	3,05m x 76cm (10' x 30")	Földfelszín feletti úszómedence-készlet	/
#57269	3,05m x 76cm (10' x 30")	Földfelszín feletti úszómedence-készlet	☑ Szűrő-rendszer
#57270	3,05m x 76cm (10' x 30")	Földfelszín feletti úszómedence-készlet	☑ Szűrő-rendszer
#57273	3,66m x 76cm (12' x 30")	Földfelszín feletti úszómedence-készlet	/
#57274	3,66m x 76cm (12' x 30")	Földfelszín feletti úszómedence-készlet	☑ Szűrő-rendszer
#57275	3,66m x 76cm (12' x 30")	Földfelszín feletti úszómedence-készlet	☑ Szűrő-rendszer
#57319	3,96m x 84cm (13' x 33")	Földfelszín feletti úszómedence-készlet	/
#57321 #57323	3,96m x 84cm (13' x 33")	Földfelszín feletti úszómedence-készlet	☑ Szűrő-rendszer
#57309	3,66m x 91cm (12' x 36")	Földfelszín feletti úszómedence-készlet	/
#57278	3,66m x 91cm (12' x 36")	Földfelszín feletti úszómedence-készlet	☑ Szűrő-rendszer
#57263	3,66m x 91cm (12' x 36")	Földfelszín feletti úszómedence-készlet	☑ Szűrő-rendszer
#57277	3,66m x 91cm (12' x 36")	Földfelszín feletti úszómedence-készlet	☑ Szűrő-rendszer ☑ Létra
#57313 #57315	4,57m x 84cm (15' x 33")	Földfelszín feletti úszómedence-készlet	☑ Szűrő-rendszer
#57316 #57318	4,57m x 84cm (15' x 33")	Földfelszín feletti úszómedence-készlet	☑ Szűrő-rendszer ☑ Létra ☑ Medencétakaró ☑ Talajtakaró
#57310	4,57m x 91cm (15' x 36")	Földfelszín feletti úszómedence-készlet	/
#57282	4,57m x 91cm (15' x 36")	Földfelszín feletti úszómedence-készlet	☑ Szűrő-rendszer ☑ Létra
#57293	4,57m x 91cm (15' x 36")	Földfelszín feletti úszómedence-készlet	☑ Szűrő-rendszer
#57121	4,57m x 91cm (15' x 36")	Földfelszín feletti úszómedence-készlet	☑ Szűrő-rendszer
#57280	4,57m x 91cm (15' x 36")	Földfelszín feletti úszómedence-készlet	☑ Szűrő-rendszer ☑ Létra ☑ Medencétakaró ☑ Talajtakaró
#57281	4,57m x 91cm (15' x 36")	Földfelszín feletti úszómedence-készlet	☑ Szűrő-rendszer ☑ Létra ☑ Medencétakaró ☑ Talajtakaró
#57311	4,57m x 1,07m (15' x 42")	Földfelszín feletti úszómedence-készlet	/
#57294	4,57m x 1,07m (15' x 42")	Földfelszín feletti úszómedence-készlet	☑ Szűrő-rendszer ☑ Létra ☑ Medencétakaró ☑ Talajtakaró
#57289	4,57m x 1,22m (15' x 48")	Földfelszín feletti úszómedence-készlet	☑ Szűrő-rendszer ☑ Létra ☑ Medencétakaró ☑ Talajtakaró
#57291	5,49m x 1,22m (18' x 48")	Földfelszín feletti úszómedence-készlet	☑ Szűrő-rendszer ☑ Létra ☑ Medencétakaró ☑ Talajtakaró

A beszerelés általában 10 percet vesz igénybe, ha 2-3 ember végzi a földmunkákat és a feltöltést.

FIGYELMEZTETÉS

Az úszómedence telepítése és használata előtt gondosan olvassa el ezt a kézikönyvet, és értesse meg, valamint tartsa be a benne foglaltakat. Ezek a figyelmeztetések, utasítások és biztonsági irányelvek segítenek elhárítani a vízi rekreációval kapcsolatos néhány általános kockázatot, de nem tudják lefedni az összes kockázatot és veszélyt. A vízi tevékenységek végzése során mindig legyen óvatos, megfontolt, és jó ítélőképességű. Tegye félre ezt a kézikönyvet, hogy a jövőben bármikor belenézhesen.

Az úszni nem tudók biztonsága

- A gyengén úszóknak és úszni nem tudóknak mindig hozzáértő felnőtt általi folyamatos, aktív és éber felügyeletet kell biztosítani (vegye figyelembe, hogy az öt év alatti gyermekeknek a legnagyobb a fulladásveszély).
- A medence minden egyes használata alkalmával jelöljön ki hozzáértő felnőttet a medence felügyelőre.
- A gyengén úszóknak, illetve úszni nem tudóknak a medence használatakor egyéni védőfelszerelést kell viselniük.
- Ha az úszómedence nincs használatban, távolítsa el belőle és a környezetéből minden játékot, hogy azok a gyermekeket ne hagyják a medencébe csalogassák.

Biztonsági berendezések

- A gyermekek megfulladásának elkerülése érdekében ajánlatos a medencéhez való hozzáférést védőeszközzel korlátozni. Annak érdekében, hogy a gyermekek ne ugrálhassanak a bemeneti és kimeneti szelepekről, tanácsos kerítéssel (és adott esetben az ajtók és ablakok bezárásával) megakadályozni az illetéktelenek medencéhez való hozzáféréseit.
- A kerítések, medencefedelék, medencerésztök, illetve hasonló biztonsági berendezések hasznos segítség, de nem helyettesítik a hozzáértő felnőtt általi folyamatos felügyeletet.

Biztonsági berendezések

- A medence mellett tanácsos mentőfelszerelést (pl. mentőöv) tartani.
- Tartson működőképes telefont és a segítségnyújtási számot a medence mellett.

A medence biztonságos használata

- Biztasson minden felhasznált – különösen a gyermekeket – hogy tanuljanak meg úszni.
- Tanulja meg az alapszintű elsősegélynyújtást (újraélesztés – CPR), és rendszeresen frissítse ezen ismeretait. Ez védelemként életet menthet.
- Tájékoztassa az összes medencehasználót, hogy mit kell csinálni vészhelyzet esetén.
- Soha ne ugorjon sekély vízbe. Ez súlyos sérüléshez vagy halálhoz vezethet.
- Ne használja az úszómedencét, ha alkoholt vagy gyógyszer hatása alatt áll, amely hatás hátrányosan befolyásolhatja a medence biztonságos használatát.
- Medencefedél használata esetén a medencébe való bejutás előtt teljesen távolítsa el azt a vízfelületről.
- A medencevíz kezelésével és jó higiéniai állapotának fenntartásával védje a medence használót a vízen keresztül elkapható betegségektől. Tekintse meg a használati útmutatóban a vízkezelési irányelveket.
- A vegyszerek (pl. vízkezelő szerek, tisztító vagy fertőtlenítő termékek) a gyermekek számára hozzáférhetetlen helyen tartandók!
- Használja az alább leírt jelzést. A jelzést feltűnő helyen kell elhelyezni, a medence 2 méteres környezetében.



Ne hagyja a gyermekeket a vizes környezetben felügyelet nélkül. Merülési tilos!

- Az eltávolítható létrákat vízszintes felületre kell helyezni.
- Az úszómedencéhez használt anyagoktól függetlenül, a sérülések elkerülése érdekében a hozzáférhető felületeket rendszeresen ellenőrizni kell.
- A sérülések elkerülése érdekében rendszeresen ellenőrizze a csavarok állapotát, távolítsa el a sorjakat, illetve szűrtesse meg az éles peremeket.
- **FIGYELEM!** Ne hagyja a leürített medencét a szabadban. A medence üres állapotban könnyen deformálódik, illetve a medencét könnyen árnyékolhatja a szél.
- Ha van szűrőszivattyúja, részletekért tekintse meg a szivattyú kézikönyvét.
- **FIGYELMEZTETÉS!** A szivattyú nem használható, ha ember van a medencében!
- Ha van létrája, részletekért tekintse meg a létra kézikönyvét.
- **FIGYELMEZTETÉS!** Az úszómedence használata során tartsa be a használati és karbantartási útmutatójában foglalt biztonsági utasításokat. A fulladás, illetve egyéb súlyos sérülések megelőzése érdekében különösen figyeljen oda az úszómedence 5 éven aluli gyermekek általi nem várt hozzáféréseinek lehetőségére, és gondoskodjon arról, hogy a gyermekek ne férhessenek a medencéhez, valamint a fürdőzés ideje alatt folyamatosan felügyelje őket, vagy gondoskodjon felnőtt általi felügyelőlükről.

Alaposan olvassa el, és tegye félre, hogy a jövőben bármikor belenézhesen.

Az alábbi részegységek minden medenceméretre rendezkezőre állnak			
#01	#02	#03	#04
X1	X2	X1	X1
Bevonat	Nagy teherbírási javítólap	Tömítőadapter	Vízterelő szelep sapkaja
Kérjük, tekintse meg az alábbi táblázatot	#F1B4 17	#F4D0 19B-03A (kék) #F4H0 19B-03A (zöld) #F4A019B-03A (fehér)	#P6D1158 (kék) #P6H1158 (zöld) #P6A1158 (fehér)

Nem 5,49 x 1,22m-es (18' x 48") medencéhez való		Az alábbi részegységek csak 5,49 x 1,22m-es (18' x 48") medencéhez való	
#05	#06	#07	#08
X2	X2	X1	X1
Zárósapka	Vezérlőszelep	Medencekimeneti szűrő	Medencebemeneti szűrő
#F4D0 18B-02 (kék) #F4H0 18B-02 (zöld) #F4A018B-02 (fehér)	#P6D510	#P61323	#P61317

Szám	Név	Menny.	Alk. sz.	Megjegyzés	
01	Bevonat	1	57291ASS16	#57291	5 49m x 1 22m (18'x48")
			57289ASS16	#57289	4 57m x 1 22m (15'x48")
			57294ASS16	#57294	4 57m x 1 07m (15'x42")
			57294ASS16	#57311	4 57m x 1 07m (15'x42")
			57282ASS16	#57281	4 57m x 91cm (15'x36")
			57282ASS16	#57280	4 57m x 91cm (15'x36")
			57282ASS16	#57121	4 57m x 91cm (15'x36")
			57282ASS16	#57293	4 57m x 91cm (15'x36")
			57282ASS16	#57282	4 57m x 91cm (15'x36")
			57282ASS16	#57310	4 57m x 91cm (15'x36")
			57313ASS16	#57318	4 57m x 84cm (15'x33")
			57313ASS16	#57316	4 57m x 84cm (15'x33")
			57313ASS16	#57315	4 57m x 84cm (15'x33")
			57313ASS16	#57313	4 57m x 84cm (15'x33")
			57277ASS16	#57277	3 66m x 91cm (12'x36")
			57277ASS16	#57263	3 66m x 91cm (12'x36")
			57277ASS16	#57278	3 66m x 91cm (12'x36")
			57277ASS16	#57309	3 66m x 91cm (12'x36")
			57319ASS16	#57323	3 96m x 84cm (13'x33")
			57319ASS16	#57321	3 96m x 84cm (13'x33")
			57319ASS16	#57319	3 96m x 84cm (13'x33")
			57273ASS16	#57275	3 66m x 76cm (12'x30")
			57273ASS16	#57274	3 66m x 76cm (12'x30")
			57273ASS16	#57273	3 66m x 76cm (12'x30")
			57266ASS16	#57270	3 05m x 76cm (10'x30")
			57266ASS16	#57269	3 05m x 76cm (10'x30")
			57266ASS16	#57266	3 05m x 76cm (10'x30")
			57271ASS16	#57272	2 74m x 76cm (9'x30")
			57271ASS16	#57271	2 74m x 76cm (9'x30")
			57265ASS16	#57268	2 44m x 66cm (8'x26")
57265ASS16	#57267	2 44m x 66cm (8'x26")			
57265ASS16	#57265	2 44m x 66cm (8'x26")			

AMEGFELELŐ HELYSZÍN KIVÁLASZTÁSA

MEGJEGYZÉS: Amedencét teljesen sima és lapos felületre állítsa. Ne állítsa fel amedencét olyan helyen, ahol a talaj nem egyenletes vagy lejtős.

Amedence helyes felállításának körülményei:

- A kiválasztott helynek a használat teljes időtartama alatt képesnek kell lennie egyenletesen megtartani a medence tömegét, továbbá a helyszírnél vízszintesnek esmindent tárgytól és törmeléktől (pl. kővek és ágak) kell lennie.
- Amedencét tanácsos minden olyan tárgytól távol elhelyezni, amelyeket a gyermekek amedencébe ugrásra felhasználnak.

MEGJEGYZÉS: Helyezze amedencét a túl folyás vagy amedenceleürítés esetén elfolyó vizet befogadni képes, megfelelő csatorna rendszer mellé.

Amedence felállítás nem megfelelő körülményei:

- Egyenlően talajon amedence összedőlhet, ami súlyos személyi sérülést és/vagy tárgyi kárt okozhat, egyúttal a garancia, valamint a szervizjogosultság elvesztésével jár.
- A szintezéshez ne használjon homokot; szükség esetén a talajt kímával kell elegyíteni.
- Közvetlenül felső erősáramú vezetékek vagy fák alá. Győződjön meg arról, hogy a helyszínen nincsenek föld alatti közüzemi hálózati csövek, vezetékek vagy bármilyen kábelek.
- Ne állítsa fel amedencét kocsibehatókon, fedőlapokon, emelvényeken, kavics- vagy aszfaltfelületeken. A kiválasztott helyszínnel elég szilárdnak kell lennie ahhoz, hogy ellenálljon a víz nyomásának – a saras, homokos, puha/azs talaj vagy kátrány nem megfelelő.
- Amedence alatti fű vagy egyéb növények szag és nyálka képződése mellett elfognak pusztulni, ezért tanácsos a fűvet eltávolítani amedence kiválasztott helyszíne alól.
- Kerülje a talajtakaró szövetet vagy betétet átörni képes agresszív növényeknek és gyomoknak kitett területeket.

MEGJEGYZÉS: Tudakoljam meg a helyi városi tanácsnál a kertészekre, kertészkora, világításra és biztonságra vonatkozó követelményeket, és tartson benn mind jogszabályi előírást.

MEGJEGYZÉS: Ha van szűrőszivattyúja, részletekért tekintse meg a szivattyú kézikönyvét.

MEGJEGYZÉS: Aláírának amedence-erítéshez valónak kell lennie, és azt csak amedencébe való beszállásra, illetve az abból való kiszállásra szabad használni. Tilos a létrát maximumális teherbírásiánál jobban terhelni. Rendszeresen ellenőrizze, hogy a létramegfelelően van-e összeszerelve.

Összeszerelés

A Bestway inflatable cég nem vállal garancia felelősséget amedence nem rendeltetészerű vagy a használati utasításban foglaltaktól eltérő felhasználásából eredő esetleges károkért.

FIGYELEM: Ne használjon sűrített levegőt, illetve ne fújja túl a felső gyűrűt – annak érintésre enyhén fészesnek kell lennie.

MEGJEGYZÉS: Ne használjon hosszabbítót a szivattyú áramellátásának biztosításához.

FIGYELEM: Ne húzza a medencét a földön, mert az megsérülhet.

MEGJEGYZÉS: A medence alapját vagy alját megfelelően kell leteríteni (legyen sima, ráncok nélkül).

MEGJEGYZÉS: Meleg hőmérsékleten a levegő tágulása sérülést okozhat a gyűrűben. Hagyjon teret a tágulásnak.

Kérjük, további információért olvassa el a „GYIK” c. részt.

VIGYÁZAT: A víz töltése közben amedencét ne hagyja felügyelet nélkül.

Amedence falai a víz töltése közben fel fognak emelkedni.

1. Amedencét a teltogatásnak a 80%-ig töltse meg, NE TÖLTSE TÚL, mivel az amedence szétesését okozhatja. Intenzív esőzések esetén szükség lehet bizonyos mennyiségű víz leeresztésére, hogy biztosítva legyen amegfelelő vízszint.

2. Ha végzett amedence feltöltésével, ellenőrizze, hogy a víz szintje amedencében miből emelkedik. Ha a víz szintje nem egyenlő, eressze le a vizet és egyenlőse ki a talajt órával.

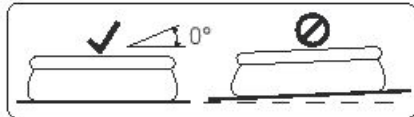

FONTOS: Sohasem próbálja amedencét erővel vinni, ha abban víz van, mivel az testi sérülést vagy amedence károsodását okozhatja.

FIGYELMEZTETÉS: Az Ön medencéje nagy nyomást tartalmazhat. Ha a medence fala dudorodik vagy egyenetlen az oldala, az azt jelenti, hogy a medence rincs vízszintben. Ilyen esetben a medence oldalai kihasadhatnak, és a víz hirtelen kiáramolhat, ami súlyos személyi sérülést és/vagy tárgyi kárt okozhat.

MEGJEGYZÉS: Az ábrák csak illusztrációként szolgálnak. Az ábrák nem feltétlenül a vonatkozó terméket mutatják. Az ábrák nem méretarányosak.

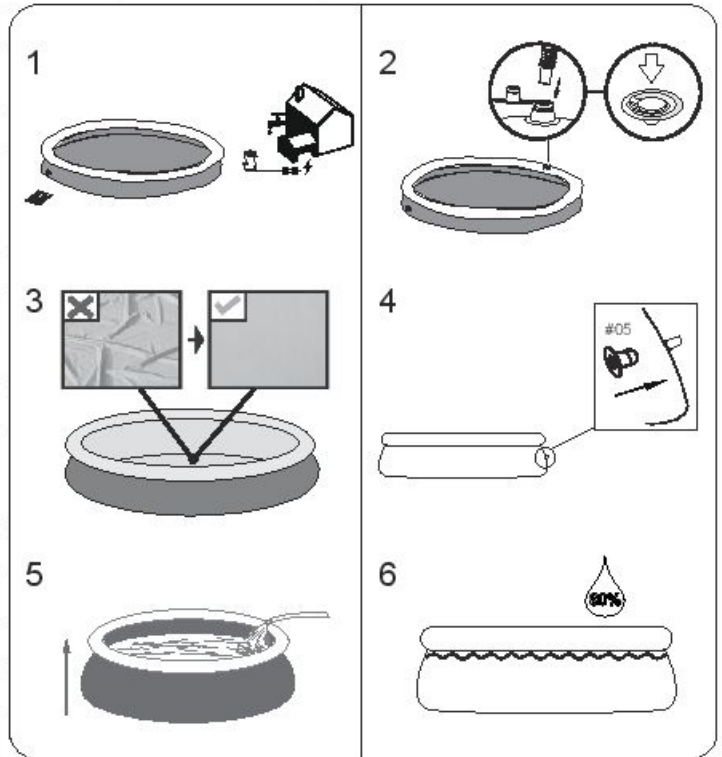

5 49 x 1 22 m-es (18' x 48") medencék esetén, kérjük, tekintse át a csatlakozószelap következő oldalán leírt beszerelési módját.

A csatlakozószelap összeszerelése

5 49 x 1 22 m-es (18' x 48") medencetípus esetén (lásd: 1. ábra)

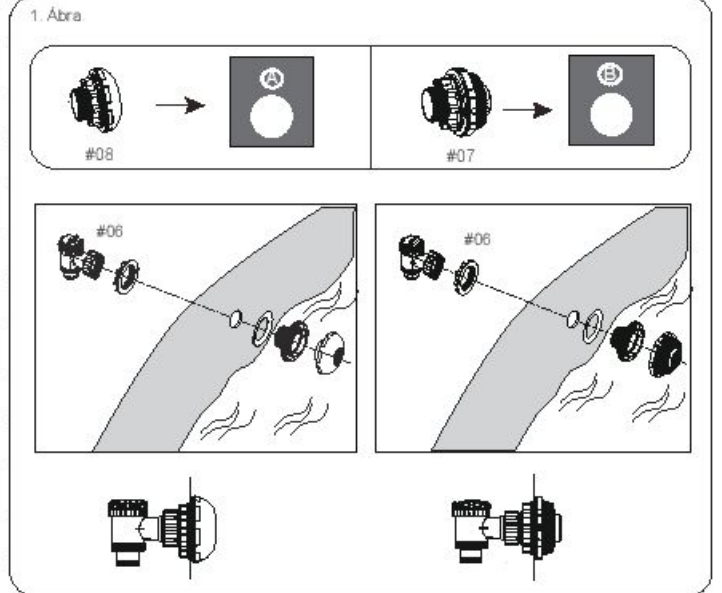

MEGJEGYZÉS: Ha más medencéi tisztítókészleteket szeretne csatlakoztatni a csatlakozószelapra keresztül, csillagszavarrhúzóval válassza le a törmelékzsűrőt a csatlakozóról (lásd 2. ábra).

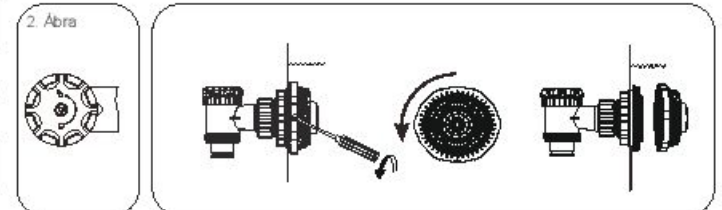

BESTWAY® korlátozott gyártói garancia

A vásárolt termékhez korlátozott garancia jár. A Bestway® áll a minőségi garanciák mögött és cseregaranciájával biztosítja, hogy a terméke minden szívárgást okozó gyártói hibától mentes lesz.

Az alábbi feltétel csak az EU-tagországokban érvényes: Az 1999/44/EK irányelv jogszabályi előírásait ez a BESTWAY korlátozott garancia nem érinti.

A korlátozott garancia érvényessége: A vásárlás időpontjától számítva 1 év jótállás a szűrőszivattyúra vagy homokszűrőre, 180 nap jótállás a medencére, és 90 nap jótállás az összes többi tartozékra.

A garanciaigény érvényesítéséhez ezt az űrlapot ki kell tölteni, és a vásárlási bizonylat másolatával együtt át kell adni a Bestway értékesítés utáni szolgálatnak. Előfordulhat, hogy a garanciaigény elfogadásához a Bestway értékesítés utáni szolgálat a hibás alkatrész egy darabjának (pl. kivágott gyártási sorozatszám / leeresztőszelep) elküldésére fogja Önt kérni.

Mielőtt bármilyen dokumentumot elküldene, tájékozódjon a legközelebbi Bestway értékesítés utáni szolgálatnál – náluk mindent megtudhat arról, hogy a garanciaigény érvényesítéséhez mi szükséges.

A Bestway® nem tartozik felelősséggel a víz- vagy vegyszerkölcségek miatti gazdasági veszteségért. A Bestway® nem cserél olyan termékeket, amelyekről úgy ítéli meg, hogy hanyag kezelés vagy a használati útmutatóban leírtak szerinti használat figyelmen kívül hagyása miatt sérültek meg.

A Bestway garancia a termék kicsomagolásakor vagy a terméknek a használati útmutatóban közölt korlátozások, figyelmeztetések és utasítások betartása melletti használatokor felfedezett gyártási hibákra terjed ki. Ez a garancia csak harmadik fél által nem módosított termékekre vonatkozik. A terméket a műszaki ajánlásoknak megfelelően kell tárolni és kezelni.

A korlátozott garancia a fent feltüntetett időtartamra érvényes, és a garancia kezdetének dátumaként kizárólag az eredeti nyugtár/vásárlási számlán szereplő dátum értendő.

Kérjük, válassza ki a medencéje típusát:

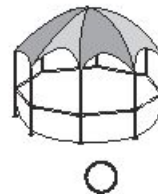
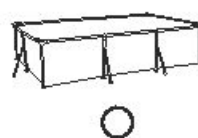
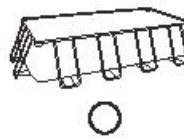
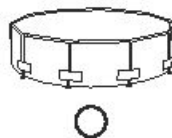
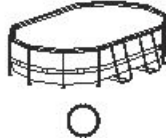
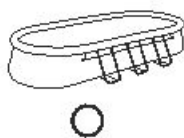
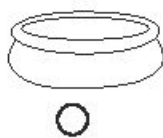

Vásárlási bizonylat dátuma: _____ Ügyfélszám-kód: _____

CÍMZETT: BESTWAY® ÜGYFÉLSZOLGÁLAT DÁTUM _____

FAX/E-MAIL/TEL.: Kérjük, a dokumentum hátoldalán vagy a weboldalunkon keresse meg az Ön országára vonatkozó adatokat: www.bestway-service.com

Adja meg a pontos címét. **Figyelem:** A pontatlan címzési adatok megadása a küldemény késedelmes eljuttatását okozza.

A Bestway fenntartja a jogot, hogy a fogadó fél hibájából kézbesítetlen csomagok újraküldéséért díjat számoljon föl.

KÖTELEZŐ INFORMÁCIÓ – KÉRJÜK ADJA MEG A SZÁLLÍTÁSI CÍMET

Név: _____ Cím: _____

Irányítószám: _____ Kereskedő: _____

Ország: _____ Város: _____

Mobil: _____ Telefonszám: _____

Fax: _____ E-mail: _____

Jegyezze fel a leeresztőszelep mellett elhelyezett gyártási sorozatszámot és cikkszámot.

Sorozatszám: _____ Cikkszám: _____

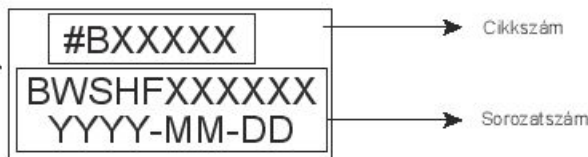
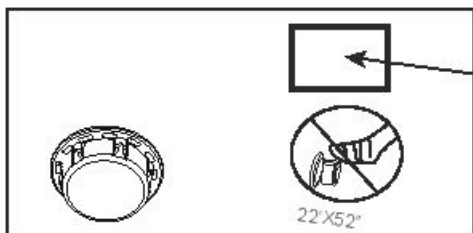

Probléma leírása

Termék elszakadt / ereszt

Hibás forrasztás

Hibás felső gyűrű

Hibás vízleeresztő szelep

Egyéb, kérjük részletezze

Hiányzó alkatrész: Kérjük, adja meg a hiányzó alkatrész kódját – ez a használati útmutatóban található.

FONTOS: CSAK A SÉRÜLT ALKATRÉSZ LESZ KICSERÉLVE, NEM A TELJES KÉSZÜLÉK.

A Bestway fenntartja a jogot, hogy fényképes bizonyítékot kérjen a hibás alkatrészekről, illetve hogy a termék további tesztelését követelje meg. Az Ön minél jobb kiszolgálása érdekében arra kérjük, hogy minden Ön által adott információ teljes legyen.

GYAKRAN ISMÉTELT KÉRDÉSEK, KÉZIKÖNYVEK ÉS ALKATRÉSZEK ÜGYÉBEN LÁTOGASSON EL

WWW.BESTWAY-SERVICE.COM CÍMEN TALÁLHATÓ WEBOLDALUNKRA.

HA VIDEÓKRA KIVÁNCSI, LÁTOGASSON EL YOUTUBE-OS BESTWAY-CSATORNÁNKRA: <http://youtube.com/user/BestwayService>.

Bestway®

FAST SET™ POOLER ÄGARENS BRUKSANVISNING



Produktbeskrivning

Artikelnummer	Mått	Typ av utrustning	Tillbehör
#57265	2,44m x 66cm (8' x 26")	Utrustning för pool ovan mark	/
#57267	2,44m x 66cm (8' x 26")	Utrustning för pool ovan mark	☑ Filtersystem
#57268	2,44m x 66cm (8' x 26")	Utrustning för pool ovan mark	☑ Filtersystem
#57271	2,74m x 76cm (9' x 30")	Utrustning för pool ovan mark	/
#57272	2,74m x 76cm (9' x 30")	Utrustning för pool ovan mark	☑ Filtersystem
#57266	3,05m x 76cm (10' x 30")	Utrustning för pool ovan mark	/
#57269	3,05m x 76cm (10' x 30")	Utrustning för pool ovan mark	☑ Filtersystem
#57270	3,05m x 76cm (10' x 30")	Utrustning för pool ovan mark	☑ Filtersystem
#57273	3,66m x 76cm (12' x 30")	Utrustning för pool ovan mark	/
#57274	3,66m x 76cm (12' x 30")	Utrustning för pool ovan mark	☑ Filtersystem
#57275	3,66m x 76cm (12' x 30")	Utrustning för pool ovan mark	☑ Filtersystem
#57319	3,96m x 84cm (13' x 33")	Utrustning för pool ovan mark	/
#57321 #57323	3,96m x 84cm (13' x 33")	Utrustning för pool ovan mark	☑ Filtersystem
#57309	3,66m x 91cm (12' x 36")	Utrustning för pool ovan mark	/
#57278	3,66m x 91cm (12' x 36")	Utrustning för pool ovan mark	☑ Filtersystem
#57263	3,66m x 91cm (12' x 36")	Utrustning för pool ovan mark	☑ Filtersystem
#57277	3,66m x 91cm (12' x 36")	Utrustning för pool ovan mark	☑ Filtersystem ☑ Stege
#57313 #57315	4,57m x 84cm (15' x 33")	Utrustning för pool ovan mark	☑ Filtersystem
#57316 #57318	4,57m x 84cm (15' x 33")	Utrustning för pool ovan mark	☑ Filtersystem ☑ Stege ☑ Överdrag ☑ Underlag
#57310	4,57m x 91cm (15' x 36")	Utrustning för pool ovan mark	/
#57282	4,57m x 91cm (15' x 36")	Utrustning för pool ovan mark	☑ Filtersystem ☑ Stege
#57293	4,57m x 91cm (15' x 36")	Utrustning för pool ovan mark	☑ Filtersystem
#57121	4,57m x 91cm (15' x 36")	Utrustning för pool ovan mark	☑ Filtersystem
#57280	4,57m x 91cm (15' x 36")	Utrustning för pool ovan mark	☑ Filtersystem ☑ Stege ☑ Överdrag ☑ Underlag
#57281	4,57m x 91cm (15' x 36")	Utrustning för pool ovan mark	☑ Filtersystem ☑ Stege ☑ Överdrag ☑ Underlag
#57311	4,57m x 1,07m (15' x 42")	Utrustning för pool ovan mark	/
#57294	4,57m x 1,07m (15' x 42")	Utrustning för pool ovan mark	☑ Filtersystem ☑ Stege ☑ Överdrag ☑ Underlag
#57289	4,57m x 1,22m (15' x 48")	Utrustning för pool ovan mark	☑ Filtersystem ☑ Stege ☑ Överdrag ☑ Underlag
#57291	5,49m x 1,22m (18' x 48")	Utrustning för pool ovan mark	☑ Filtersystem ☑ Stege ☑ Överdrag ☑ Underlag

Installationen tar vanligtvis ungefär 10 minuter med 2-3 personer, men omfattar då inte markarbetet och fyllning.

VARNING

Läs noggrant, förstå, och följ all information i användarmanualen innan du installerar och använder swimmingpoolen. Dessa varningar, instruktioner och säkerhetsanvisningar handlar om några vanliga risker i samband med vattenlekar, men de täcker inte alla risker och faror för alla tillfällen. Var alltid försiktig, använd varligt, förnuft och gott omdöme när du njuter av aktiviteter i vattnet. Bevara den här informationen för framtida bruk.

Säkerhet för icke simkunniga

- För de personer som är dåliga på att simma eller inte är simkunniga (kom ihåg att barn under fem år lider största risken för drunkning) krävs det en ständig och aktiv övervakning av en vuxen person.
- Utse en vuxen person att övervaka poolen varje gång den används.
- Dåliga simmare eller ej simkunniga personer bör använd personlig räddningsutrustning när de använder poolen.
- När poolen inte används, eller om den är oövervakad, ta då bort alla leksaker från swimmingpoolen och runt omkring den för att undvika att barn dras till poolen.

Säkerhetsanordningar

- För att undvika drunkningsolyckor med barn rekommenderar vi att säkra tillträdet till poolen med en skyddsanordning. För att undvika att barn klättrar från inloppsventilen och utloppsventilen rekommenderar vi att hinder installeras (och att säkra alla dörrar och fönster där det är möjligt) för att undvika att icke behöriga personer får tillträde till swimmingpoolen.
- Hinder, poolöverdrag, poolalarm, eller liknande säkerhetsanordningar är bra hjälpmedel, men de ersätter inte en ständig och kompetent övervakning av en vuxen person.

Säkerhetsutrustning

- Vi rekommenderar att ha räddningsutrustning (ex. livboj) bredvid poolen.
- Förvara en fungerande telefon och en lista på nödnummer bredvid poolen.

Säker användning av poolen

- Uppmuntra alla användarna, framförallt barnen, att lära sig att simma.
- Lär dig grundläggande livsupphållande åtgärder (hjärt- och lungräddning - CPR) och uppdatera denna kunskap regelmässigt. Detta kan utgöra skillnaden vid en livräddning i en nödsituation.
- Ge alla användarna, inklusive barnen, instruktioner om vad man ska göra i händelse av en nödsituation.
- Dyk aldrig i grunt vatten. Det kan leda till allvariga skador eller till döden.
- Gå inte i swimmingpoolen när du har druckit alkohol eller tagit medicin som kan försämra din förmåga att använda poolen på ett säkert sätt.
- Om poolöverdrag finns på poolen, ta då bort det fullständigt från vattenytan innan du går i poolen.
- Skydda poolanvändarna från vattenrelaterade sjukdomar genom att behandla poolvattnet och genom att praktisera en god hygien. Läs i användarmanualen om riktlinjer för vattenbehandlingar.
- Förvara kemikalier (t.ex. vattenbehandling, rengörings- och desinfekteringsprodukter) oåtkomliga för barn.
- Använd nedanstående skyltar. Skyltarna ska finnas på en framträdande plats inte längre än 2 meter från poolen.







Håll barnen under uppsikt i vattenområdet. Ingen dykning.





- Flyttbara stegar ska placeras på en horisontell yta.
- Oavsett det material som använts för tillverkning av poolen, måste alla tillgängliga ytor regelbundet kontrolleras för att undvika skador.
- Kontrollera regelbundet bultar och skruvar, ta bort flisor eller vassa kanter för att undvika skador.
- **VAR UPPMÄRKSAM PÅ:** Lämna inte den tomma poolen utomhus. Den tomma poolen riskerar att bli deformerad och/eller fortlöpt pga. vinden.
- Om du har en filter pump, läs då i pumpmanualen för vidare instruktioner.
- **VARNING!** Pumpen får inte användas då det finns människor inuti poolen!
- Om du har en stega, läs då stegens manual för vidare instruktioner.
- **VARNING!** Användningen av en swimmingpool innebär samtycke till säkerhetsinstruktionerna som beskrivs i användar- och underhållsmanualen. För att undvika drunkning och andra allvariga händelser, måste man vara särskilt försiktig när det gäller risken att barn under 5 år får oförutsett tillträde till swimmingpoolen. Säkra tillträdet till poolen och håll barnen under konstant uppsikt av en vuxen under badtillfällena.

Läs noggrant och bevara för framtida behov.

Nedanstående komponenter passar alla poolstorlekar

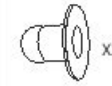
#01	#02	#03	#04
 X1	 X2	 X1	 X1
Liner Se nedanstående tabell	Sitzstark reparationslapp #F1B417	Adapter till trädgårdsslang #F4D019B-03A (blå) #F4H019B-03A (grön) #F4A019B-03A (vit)	Tömningsventil lock #P0D1158 (blå) #P0H1158 (grön) #P0A1158 (vit)

Inte för poolstorleken 5,49m x 1,22m (18' x 48")

#05	#06	#07	#08
 X2	 X2	 X1	 X1
Plugg #F4D019B-02 (blå) #F4H019B-02 (grön) #F4A019B-02 (vit)	Regleringsventil #P6D510	Pool utloppsfilter #P61323	Pool inloppsfilter #P61317

Nedanstående komponenter endast för 5,49m x 1,22m (18' x 48")

Nr.	Namn	Antal	Komponent nr.	Anteckning	
01	Liner	1	57291ASS16	#57291	5,49m x 1,22m (18'x48")
			57289ASS16	#57289	4,57m x 1,22m (15'x48")
			57294ASS16	#57294	4,57m x 1,07m (15'x42")
			57294ASS16	#57311	4,57m x 1,07m (15'x42")
			57282ASS16	#57281	4,57m x 91cm (15'x36")
			57282ASS16	#57280	4,57m x 91cm (15'x36")
			57282ASS16	#57121	4,57m x 91cm (15'x36")
			57282ASS16	#57293	4,57m x 91cm (15'x36")
			57282ASS16	#57282	4,57m x 91cm (15'x36")
			57282ASS16	#57310	4,57m x 91cm (15'x36")
			57313ASS16	#57318	4,57m x 84cm (15'x33")
			57313ASS16	#57316	4,57m x 84cm (15'x33")
			57313ASS16	#57315	4,57m x 84cm (15'x33")
			57313ASS16	#57313	4,57m x 84cm (15'x33")
			57277ASS16	#57277	3,66m x 91cm (12'x36")
			57277ASS16	#57263	3,66m x 91cm (12'x36")
			57277ASS16	#57278	3,66m x 91cm (12'x36")
			57277ASS16	#57309	3,66m x 91cm (12'x36")
			57319ASS16	#57323	3,96m x 84cm (13'x33")
			57319ASS16	#57321	3,96m x 84cm (13'x33")
			57319ASS16	#57319	3,96m x 84cm (13'x33")
			57273ASS16	#57275	3,66m x 76cm (12'x30")
			57273ASS16	#57274	3,66m x 76cm (12'x30")
			57273ASS16	#57273	3,66m x 76cm (12'x30")
			57266ASS16	#57270	3,05m x 76cm (10'x30")
			57266ASS16	#57269	3,05m x 76cm (10'x30")
57266ASS16	#57266	3,05m x 76cm (10'x30")			
57271ASS16	#57272	2,74m x 76cm (9'x30")			
57271ASS16	#57271	2,74m x 76cm (9'x30")			
57265ASS16	#57268	2,44m x 66cm (8'x26")			
57265ASS16	#57267	2,44m x 66cm (8'x26")			
57265ASS16	#57265	2,44m x 66cm (8'x26")			

VÄLJ RÄTT PLATS

OBSERVERA: Poolen måste placeras på en helt platt och jämn yta. Installera inte poolen om ytan lutar eller är sned.

Korrekt omgivning för att sätta upp poolen:

- Den valda platsen måste erhålligt kunna klara vikten under poolens hela installationstid, samt vara platt och alla objekt eller skräp, såsom stenar eller kvistar, måste ha rensats bort.
- Vi rekommenderar att placera poolen där det saknas objekt som barn kan klättra upp på för att ta sig i poolen.

OBSERVERA: Placera poolen när ett lämpligt dräneringsystem för att kunna hantera översvämningar och tömning av poolen.

Inkorrekt omgivning för att sätta upp poolen:

- En ojämn markyta kan orsaka att poolen kollapsar och leda till allvarliga personskador och/eller skador på personliga tillhörigheter samt upphäva garantin och förhindra krav på service.
- Sand bör inte användas för att skapa en jämn grund, om nödvändigt bör grunden grävas ut.
- Direkt under luftledningar eller träd. Se till att platsen inte innehåller underjordiska allmännyttiga ledningar, eller ledningar eller kablar av annan sort.
- Installera inte poolen på infarter, däck, plattformar, grus- eller asfaltytor. Den valda platsen bör vara fast nog att kunna motstå trycket från vattnet. Lera, sand, mjuk eller lös jord eller tjära passar inte.
- Gräs eller annan vegetation under poolen kan dö och orsaka utveckling av lukt eller slam, vi rekommenderar därför att man avlägsnar allt gräs från platsen där poolen skall installeras.
- Undvik plaster som tenderar att ha aggressiva växt- och ogräsarter som kan växa igenom markduken eller fodret.

OBSERVERA: Hör med lokala myndigheter gällande stadgar för uppsättning av stängsel, barmärer, belysning samt säkerhetsregleringar och se till att du följer lagen.

OBSERVERA: Om du har en filterpump, se pumpens manual för instruktioner.

OBSERVERA: Stegen måste passa poolstorleken och bör endast användas för att ta sig in och ut ur poolen. Det är förbjudet att överskrida stegens tillåtna belastning. Kontrollera regelbundet att stegen är ordentligt monterad.

Installation

Bestway inflatable ansvarar inte för skador på poolen om de uppstår på grund av felaktig hantering eller om man inte följer dessa instruktioner.

BEAKTA FÖLJANDE: Använd inte en högtrycksluftslang eller fyll inte den övre ringen med för mycket luft. Den ska vara något hård vid beröring.

OBS! Använd inte förlängningskabel för att försä din pump med elektricitet.

BEAKTA FÖLJANDE: Dra inte poolen på gräsmattan, eftersom detta kan leda till skador på den.

OBS! Poolens bas eller botten ska läggas ut ordentligt (platt utan veck).

OBS! Höga temperaturer orsakar att luften expanderar i ringen och detta kan orsaka skador. Lämna lite plats för expansion.

Var vänliga och läs "Vanliga frågor & svar" för ytterligare information.

OBS: Lämna inte poolen utan tillsyn då den är fylld med vatten.

Poolväggarna höjer sig då du fyller på med vatten.

1. Fyll poolen tills vattenkapaciteten är 80%. Fyll den NTE FÖR MYCKET eftersom det kan göra så att poolen kollapsar. Vid håftiga regnfall kan du behöva tömma ut lite vatten för att se till att nivån är korrekt.

2. När fyllningen av poolen avslutats, kontrollera att vattnet inte samlas på någon av sidorna för att se till att poolen är jämn.

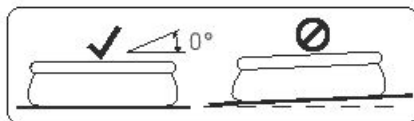

VIKTIGT: Om poolen inte är jämn ska du tömma ut vattnet och göra marken jämn genom att gräva ut den. Försök aldrig flytta poolen om den innehåller vatten. Annars kan allvarliga personskador eller materiella skador uppstå.

VARNING: Din pool kan innehålla en stor mängd tryck. Om din pool har någon utbuckling eller en ojämn sida, då är inte poolen nivellerad, sidorna kan brista och vattnet som rinner ut kan orsaka allvarliga personliga skador och/eller egendomsskador.

OBS! Bilderna är endast avsedda som förklaring. De kan skilja sig från den faktiska produkten. Bilderna är inte skalenliga.

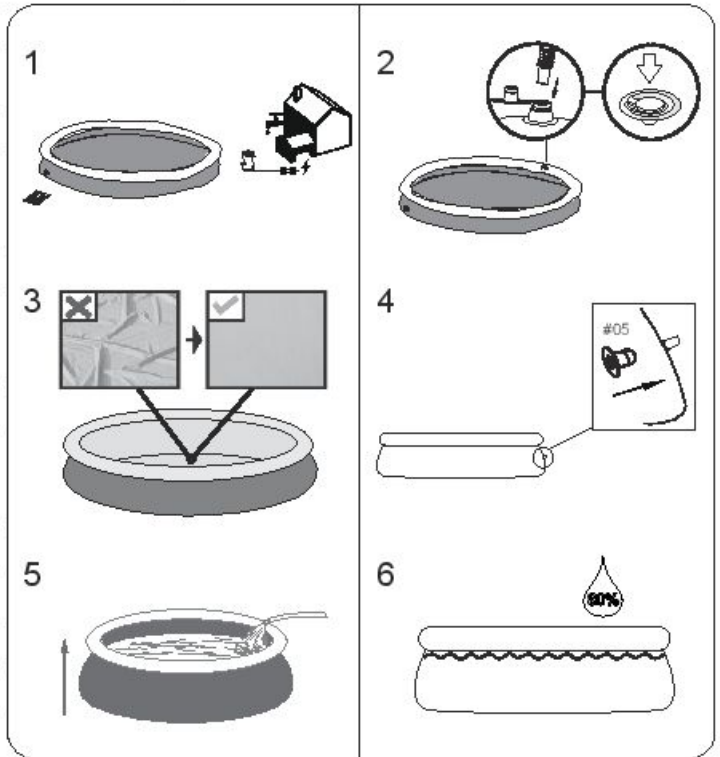

För poolerna med måtten 5,49m x 1,22m (18' x 48"), läs vidare om installationen av anslutningsventilen på följande sida.

Montering av anslutningsventil

För poolmodellen 5,49m x 1,22m (18' x 48") (Se fig 1)

Fig. 1

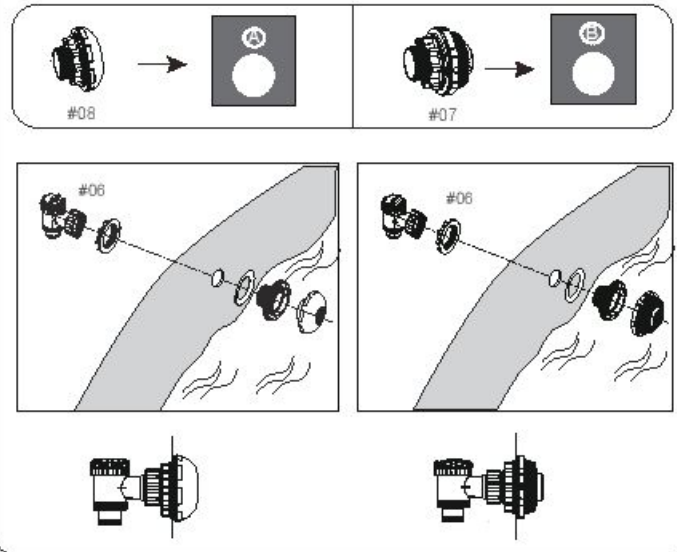

OBS! Om du vill ansluta andra poolrengöringsutrustningar till poolen genom anslutningsventilen ska du använda en Phillips skruvmejsel för att ta isär skräpnätet från anslutaren (Se fig 2)

Fig. 2

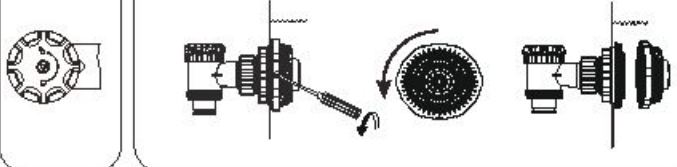

Begränsad garanti från BESTWAY-tillverkaren

Produkten du har inköpt levereras med en begränsad garanti. Bestway® står bakom vår kvalitetsgaranti och försäkrar, genom en ersättningsgaranti, att din produkt inte kommer att ha några tillverkningsfel som resulterar i läckage.

Följande bestämmelse gäller endast inom Europeiska Unionens medlemsländer. Förordningen i Direktivet 1999/44/EC kommer inte att träda i kraft med denna BESTWAY begränsad garanti.

Den begränsade garantins giltighet: 1 års garanti för filterpump eller sandfilter, 180 dagars garanti för poolen, 90 dagars garanti för de andra komponenterna från och med inköpsdatumet.

För att kunna godkänna ett garantikrav, måste detta formulär fyllas i och tillsammans med en kopia av inköpskvittot lämnas in hos din lokala Bestway Kundtjänst. Innan några krav kan accepteras, kan Bestway Kundtjänst be dig att skicka in en del av den defekta komponenten till dem (t.ex. att klippa ut produktens partinummer/tömningsventil). Var vänlig och ta kontakt med din lokala Bestway Kundtjänst innan du skickar in några dokument – de kommer att försöka hjälpa dig med fullständiga instruktioner om vad som behövs för din begäran.

Bestway® är inte ansvarig för ekonomisk förlust som beror på kostnader för vatten eller kemikalier. Bestway® kommer inte att ersätta några produkter som anses ha blivit skadade på grund av vårdlöshet eller att ägarmanualens riktlinjer inte har följts.

Bestway's garanti täcker tillverkningsfel som upptäcks vid upppackning av produkten eller under användning, inom viss begränsning av användande och med iakttagna varningar och instruktioner som finns i användarmanualen. Denna garanti gäller endast för produkter som inte har blivit modifierade av en tredje part. Den här produkten måste förvaras och hanteras i enlighet med de tekniska rekommendationerna.

Den begränsade garantin är giltig från och med den ovan indikerade perioden och det datum som anses vara början på garantin är endast det datum som finns på originalkvittot/fakturan.

Var vänlig och ange vilken pool som är din:

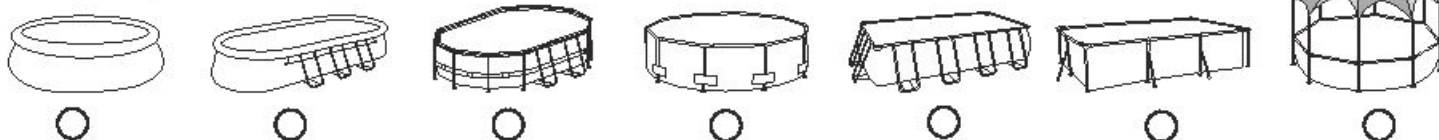

Datum på inköpskvitto: _____ Kundens kodnummer: _____

TILL: BESTWAY® SERVICEAVDELNING DATUM _____

FAX/E-POST/TEL: Vänligen ange ditt land enligt information på baksidan eller på vår hemsida: www.bestway-service.com

Vänligen lämna fullständiga adressuppgifter. **Obs:** inkompleta adressuppgifter innebär fördröjning för leveransen.

Bestway förbehåller sig rätten att ta ut en avgift för olevererade paket i händelse av fel från kundens sida.

BEGÄRD INFORMATION – VÄNLIGEN ANGE LEVERANSADRESS

Namn: _____ Adress: _____

Postnummer: _____ Återförsäljare: _____

Land: _____ Stad: _____

Mobiltelefonnummer: _____ Telefonnummer: _____

Fax: _____ E-post: _____

Var vänlig och fyll i partinummer och artikelkod som finns bredvid tömningsventilen

Partinummer: _____ Artikelkod: _____

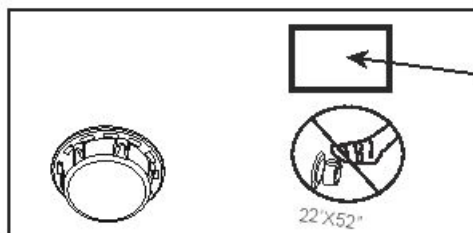

Artikelkod

Partinummer

Problembeskrivning

Produkten droppar / läcker

Felaktig svetsning

Felaktig övre ring

Defekt tömningsventil

Annat, vänligen ange

Saknade delar – Använd koden för den saknade delen, vilken du hittar i manualen.

VIKTIGT: ENDAST SKADADE DELAR ERSÄTTS, INTE HELA PRODUKTEN.

Bestway förbehåller sig rätten att kräva fotobezis på defekta delar eller att föremålet skickas in för ytterligare tester. För att kunna hjälpa dig på bästa sätt ber vi dig att se till att alla uppgifter du anger är kompletta.

FÖR VANLIGA FRÅGOR & SVAR, MANUALER, VIDEOER ELLER RESERVEDELAR, GÅ IN PÅ VÅR HEMSIDA WWW.BESTWAY-SERVICE.COM.

VIDEOER FINNS OCKSÅ PÅ VÅR BESTWAY KANAL PÅ YOU TUBE: <http://youtube.com/user/BestwayService>.

Bestway®



Authorized Service Centers
Centres de Service Après-vente Agrées
Autorisierte Kundendienstzentren
Centri di Assistenza Autorizzati
Geautoriseerde Servicecentra
Centros de Asistencia Técnica autorizados
Autoriserede Servicecentre
Centros de Assistência Autorizados
ΕΞΟΥΣΙΟΔΟΤΗΜΕΝΑ ΚΕΝΤΡΑ
ΕΞΥΠΗΡΕΤΗΣΗΣ
Авторизованные Сервисные Центры
Autorizovaná Servisní Střediska
Autoriserte Servicecentre
Auktoriserade Servicecenter

Valtuutetut Palvelukeskukset
Autorizované Servisné Strediská
Autoryzowane Centra Serwisowe
Hivatalos Szervizközpontok
Pilnvaroti Pakalpojuma Centri
Įgaliotieji Aptarnavimo Centrai
Pooblašćeni Serviserji
Yetkili Hizmet Merkezleri
Centre de Service Autorizate
Оторизирани Сервизни Центрове
Ovlašćeni Servisni Centri
Volitatud Hoolduskeskused
Autorizovani Servisni Centri

Albania Phone: (+355) 682003429 Fax: (+386) 056621203 E-mail: servis@bestway.si	Cyprus Phone: (+357) 22 426803 (+357) 22 423824 Fax: (+357) 22 495137 E-mail: cyprus@bestway-service.com	Macedonia Phone: (+389) 032386235 Fax: (+386) 056621203 E-mail: servis@bestway.si	Serbia and Montenegro Phone: (+381) 0656644962 (+386) 056621206 Fax: (+386) 056621203 E-mail: servis@bestway.si
Argentina Phone: (+54) 1159843871 E-mail: argentina@bestway-southamerica.com	Czech Republic Phone: (+420) 0387020573 E-mail: pomocservis@bestway-service.com	Malta Phone: (+356) 27438201/21499101 Fax: (+356) 21496206 E-mail: info@model-toys.com	Slovak Republic Phone: (+421) 0415078833 Fax: (+421) 0415078808 E-mail: pomocservis@bestway-service.com
Australia Phone: (+61) 290371388 Fax: (+61) 297379423 E-mail: aftersales@bestway-australia.com	Denmark Phone: (+45) 33321019 Fax: (+45) 33321036 E-mail: denmark@bestway-service.com	Mexico Phone: (+52) 5541693920 Fax: (+52) 8183463416 E-mail: info@bestway-mexico.mx	Slovenia Phone: (+386) 056621206 Fax: (+386) 056621203 E-mail: servis@bestway.si
Austria Phone: (+43) 720882434 Fax: (+43) 720882435 E-mail: austria@bestway-service.com	Finland Phone: (+358) 504104403 E-mail: finland@bestway-service.com	Moldova Phone: (+373) 68535552 E-mail: Moldova@bestway-service.com	South Africa Phone: (+27)-21-5771401 Toll-Free: 0800 224 881 Fax: (+27)-21-5774400 E-mail: sales@seagullindustries.co.za
Belgium Phone: 0 800 20 132 Fax: (+32) 026104411 E-mail: belgiumservice@bestway-europe.com	France Phone: 0892707709 (0,34 TTC/MINUTE) Fax: (+33) 0489069991 E-mail: sav@bestway-france.com	Netherlands Phone: 8002378929 Fax: (+31) 887878969 E-mail: dutchservice@bestway-europe.com	Spain Phone: (+34) 902351045 Fax: (+34) 902602705 E-mail: sac@bestwayiberica.com
Bosnia Phone: (+387) 039670935 Fax: (+386) 056621203 E-mail: servis@bestway.si	Germany Phone: (+49) 6946001281 Fax: (+49) 6946001282 E-mail: kundendienst@bestway-europe.com	New Zealand Phone: 0800 142 101 E-mail: aftersales@bestway-australia.com	Sweden Phone: (+46) 8 506 691 90 Fax: (+46) 506 690 99 E-mail: sweden@bestway-service.com
Brazil Phone: 0800 001 8400 E-mail: sac@bestway-brazil.com	Greece Phone: 00 800 391.275.300 Fax: (+39) 0291390361 E-mail: ipostirixis@bestway-service.com	Norway Phone: (+47) 22650122 Fax: (+47) 22721127 E-mail: norway@bestway-service.com	Switzerland Phone: (+41)(0)719290000 Fax: (+41)(0)719290090 E-mail: switzerland@bestway-service.com
Bulgaria Phone: (+359) 879012892 Fax: (+359) 29250232 E-mail: bulgaria@bestway-service.com	Hungary Phone: (+36) 0640204624 E-mail: hungary@bestway-service.com	Peru Phone: (+51) 17089795 E-mail: peru@bestway-southamerica.com	Turkey Phone: (+90) 02126444600 Fax: (+90) 02125550224 E-mail: teknikservis@bestway-service.com bestway@feyzaticaret.com
Canada Phone: 1 855 838 3888 Fax: 1 480 838 1888 E-mail: info@bestway-northamerica.com	Iceland Phone: (+46) 8 506 691 90 Fax: (+46) 506 690 99 E-mail: sweden@bestway-service.com	Poland Phone: (+48) 327505320 / 322326040 Fax: (+48) 327505330 E-mail: servis@bestway-service.com	Ukraine Phone: (+38) 0577597227 (+38) 0677033206 E-mail: service@bestway-ukraine.com.ua
Chile Phone: (+56) 2232036438 E-mail: postventa@bestway-southamerica.com	Ireland Phone: 8006120457 Fax: (+44) 01626835736 E-mail: aftersales@bestway-uk.com	Portugal Phone: (+351) 707506692 Fax: (+34) 902602705 E-mail: sac@bestwayiberica.com	United Kingdom Phone: 08455760116 Fax: (+44) 01626835736 E-mail: aftersales@bestway-uk.com
Colombia Phone: (+57) 13441717 E-mail: colombia@bestway-southamerica.com	Italy Phone: (+39) 0236265839 Fax: (+39) 0291390361 E-mail: assistenza@bestway-europe.com	Romania Phone: (+40) 212525354 / 213362858 Fax: (+40) 212525353 / 213362854 E-mail: suportclienti@bestway-service.com	USA Phone: 1 855 838 3888 Fax: 1 480 838 1888 E-mail: info@bestway-northamerica.com
Croatia Phone: (+385) 0997930168 Fax: (+386) 056621203 E-mail: servis@bestway.si		Russia (Россия) Phone: +7 (495) 978-90-88 E-mail: info@bestway-service.ru	